



WayScience

V Міжнародна науково-практична
інтернет-конференція

«Сучасний рух науки»

WayScience

V Міжнародна науково-практична
інтернет-конференція

«Сучасний рух науки»

Редакція Міжнародного електронного науково-практичного журналу «WayScience»

Матеріали подані в авторській редакції. Редакція журналу не несе відповідальності за зміст тез доповіді та може не поділяти думку автора.

Сучасний рух науки: тези доп. V міжнародної науково-практичної інтернет-конференції, 7-8 лютого 2019 р. – Дніпро, 2019. – 864 с.

V міжнародна науково-практична інтернет-конференція «Сучасний рух науки» присвячена головній місії Міжнародного електронного науково-практичного журналу «WayScience» – прокласти шлях розвитку сучасної науки від ідеї до результату.

Тематика конференцій охоплює всі розділи Міжнародного електронного науково-практичного журналу «WayScience», а саме:

- державне управління;
- філософські науки;
- економічні науки;
- історичні науки;
- юридичні науки;
- сільськогосподарські науки;
- географічні науки;
- педагогічні науки;
- психологічні науки;
- соціологічні науки;
- політичні науки;
- інші професійні науки.

**ДОСВІД МАТЕМАТИЧНОЇ ПІДГОТОВКИ ПЕДАГОГІВ ДЛЯ
ПОЧАТКОВОЇ ШКОЛИ У ЗАКЛАДАХ ВИЩОЇ ОСВІТИ УКРАЇНИ
(друга половина XX століття)**

Авраменко К.Б.

кандидат педагогічних наук, доцент,
доцент кафедри початкової освіти Миколаївського національного
університету імені В. О. Сухомлинського, м. Миколаїв, Україна

Переосмислення мети та змісту Державних стандартів та освітніх програм з позицій компетентнісного підходу актуалізує удосконалення професійної підготовки майбутніх учителів початкових класів для Нової української школи. Одним із важливих компонентів цього процесу є математична її складова.

У другій половині XX століття педагогічна наука поповнилася науково-методичними напрацюваннями відомих вітчизняних математиків та методистів, які сприяли вирішенню проблем вдосконалення математичної освіти на всіх її рівнях та етапах. Ми маємо на увазі розробки О. Астряба, М. Богдановича, С. Збандуто, В. Помагайби, А. Пчолко, С. Чавдарова та інших.

Результати дослідження дозволяють стверджувати, що вже на початку 60 – х років XX століття науковці, дослідники, вчителі-практики значну увагу приділяли розвитку математичної підготовки майбутніх фахівців початкової школи.

У 1968 році було затверджено новий навчальний план та нові програми підготовки вчительських кадрів для початкової школи у педагогічних інститутах.

У 70-80- і роки XX століття розробляються нові методичні посібники та підручники для вчителів та учнів, триває активний пошук шляхів поєднання методів з оптимізацією освітнього процесу. За відповідними Наказами Міністерства освіти УРСР було затверджено комісію за експериментальною

перевіркою досліджень з дидактики та методик викладання, до складу якої входили вчені та представники різних вузів – Ю. Білий, Я. Бурлака, В. Оніщук, В. Паламарчук, В. Помагайба, Н. Розенберг, С. Соколовський; при МО України створено Науково-методичну раду, головою якої призначено доктора педагогічних наук, професора М. Грищенка. У складі ради було визначено комісію з педагогіки початкового навчання, до якої входили М. Богданович (голова), Т. Горбунцова, І. Кирей, О. Киричук, Л. Нарочна, Н. Скрипченко [5].

Важливим є той факт, що у цей період дістали нового поширення результати дослідження В. Давидова, О. Дусавицького, Д. Ельконіна, Л. Занкова, Н. Менчинської, В. Рєпкіна, в яких доведено великий потенціал інтелектуального розвитку та пізнання навколишнього світу учнями початкових класів. Фактично це означало необхідність удосконалення математичної підготовки майбутніх фахівців початкової школи через опанування педагогічною технікою, формування навичок творчого підходу до вибору методичного «знаряддя» з урахуванням конкретних обставин, досвіду вчителя та особистісних особливостей учнів.

Вважаємо дане зрушення особливо актуальним, оскільки в умовах централізованої вищої освіти математична підготовка була спрямована здебільшого на пояснення змісту самого курсу, фактично ігноруючи його роль у формуванні фахово-методичної компетентності майбутніх учительських кадрів.

Впровадження в освітній процес початкової школи проблемних методів навчання сприяло, з одного боку, підвищенню рівня знань учнів та запобіганню їх перевантаження, з іншого – вимагало оновлення змісту даного напрямку, що пов'язано з організацією самостійної пошукової діяльності молодших школярів [2, с. 42].

Так колективами закладів вищої освіти було запроваджено нові форми роботи: у Вінницькому державному педагогічному інституті – семестровий бал оцінки знань студентів, у Тернопільському та Миколаївському – започатковано блочно-модульну систему викладання курсів, у Черкаському – бінарний

принцип поєднання фундаментальної (спеціальної) та методичної підготовки у кожній навчальній дисципліні [1, с. 87].

У 1989-1990 н.р. Міністерство освіти УРСР зробило перші кроки в реалізації ідей нової концепції загальної середньої освіти щодо демократизації, гуманізації та інтеграції навчальних курсів. Так, у зв'язку з переходом 4-х-річної початкової школи на новий зміст освіти, Міністерством України було затверджено експериментальний навчальний план для початкової школи, що зумовило перегляд змісту методик викладання шкільних дисциплін у ВНЗ та розроблення й впровадження в освітній процес початкових шкіл нових навчально-методичних посібників. Серед засновників нових комплектів оснащення навчального процесу – відомі українські вчені та методисти М. Богданович, С. Дубинчук, Л. Кочина, М. Левшин, О. Савченко та ін.

В свою чергу, це вимагало оновлення підходів до математичної підготовки вчителів початкових класів у закладах вищої освіти.

Аналіз наукових джерел, нормативно-правових документів, досвіду діяльності вищих навчальних закладів в умовах сьогодення переконує у подальшому розвитку професійної підготовки педагогів для початкової школи. Вона набула нового змісту завдяки напрацюванням Н. Будної, Н. Глузман, Л. Коваль, Н. Листопад, О. Онопрієнко, С.Скворцової та інших.

Отже, математична підготовка як складова професійної підготовки майбутніх учителів початкових класів ґрунтується на засадах компетентнісного підходу, що, з одного боку, дозволяє зберегти кращі традиції вітчизняної вищої освіти та напрацювання видатних українських математиків і методистів, а з іншого – забезпечує належний рівень професійної підготовки педагогів взагалі, для початкової школи – зокрема у постійно змінних умовах освітньої галузі.

Список літератури:

1. Васильєва Т. В. Модули самообучения // Вестник высшей школы. – 1988. – № 6. – С. 86-87.
2. Мороз О. Г. Вимоги до професії вчителя в умовах науково-технічного прогресу // Радянська школа. – 1978. – № 11. – С. 38-42.

СОЦІАЛЬНА РОБОТА З БАГАТОДІТНИМИ СІМ'ЯМИ В УКРАЇНІ

Албул І.В.

Уманський державний педагогічний університет імені Павла Тичини,
кандидат педагогічних наук, доцент, доцент кафедри соціальної педагогіки та
соціальної роботи, alirvol@i.ua

На сьогодні в Україні досить актуальною є проблема старіння нації, перевищення рівня смертності над показником народжуваності. Відтак влада як на державному рівні, так і на місцях обіцяє сприяти покращенню соціальних та економічних передумов народження й виховання маленьких українців.

В умовах ринкової трансформації української економіки соціально-демографічний склад сім'ї, зокрема, кількість дітей, стала відчутним чинником впливу на рівень добробуту родини. З погляду отримуваних доходів та можливостей споживання найбільш уразливими категоріями населення в Україні є багатодітні сім'ї. Військовий конфлікт на сході України, зниження рівня життя, труднощі з працевлаштуванням погіршили стан більшості багатодітних сімей в Україні. Неналежне виконання батьківських обов'язків, зростання невротизації та алкоголізації, наркоманії, злочинності тощо, у першу чергу, стосуються багатодітних сімей. Вищезазначене актуалізує необхідність надання багатодітним сім'ям якісних соціальних і адміністративних послуг в умовах децентралізації державного управління, здійснення якісної соціальної роботи.

Наукові роботи С. Вершловського, С. Гіля, І. Зверєвої, А. Капської, Г. Лактіонова, Л. Міщик, Ю. Поліщука, О. Рассказової, А. Рижанової, Л. Штефан, С. Харченко розкривають теоретичні основи соціальної роботи з сім'єю, дітьми та молоддю. Особливості технологій соціальної роботи з багатодітною родиною аналізували О. Агарков, Д. Арабаджиев, Т. Єрохіна, В. Кузьмін, І. Мещан, В. Попович та ін. Разом з тим, питання багатодітних сімей не втрачають своєї актуальності.

Так, Законом України „Про охорону дитинства” визначено, що багатодітною є сім’я, в якій подружжя (чоловік та жінка) перебуває у зареєстрованому шлюбі, разом проживає та виховує трьох і більше дітей, у тому числі кожного з подружжя, або один батько (одна мати), який (яка) проживає разом з трьома і більше дітьми та самостійно їх виховує.

Існує такі різновиди багатодітних сімей: сім’ї, багатодітність в яких запланована; сім’ї, що утворилися в результаті другого і наступних шлюбів матері (рідше – батька), в яких народжуються нові діти; неблагополучні багатодітні сім’ї, які утворюються в результаті безвідповідальної поведінки батьків, алкоголізму, асоціального способу життя.

З точки зору демографії багатодітна сім’я – це сім’я, завдяки якій забезпечується високий темп зростання населення.

На сьогодні в Україні проводиться значна робота щодо підтримки сімей загалом і багатодітних сімей зокрема – вдосконалюється нормативно-законодавча база підтримки сімей, розробляються механізми матеріальної, фінансової, соціальної та психологічної допомоги, спрямованої на підтримку сім’ї у складний час, тощо.

Серед найважливіших нормативних документів відзначемо такі: закони України “Про державну допомогу сім’ям з дітьми” від 21 листопада 1992 р. № 2811-XII, “Про державну соціальну допомогу малозабезпеченим сім’ям” від 1 червня 2000 р. № 1768-III, “Про державні соціальні стандарти та державні соціальні гарантії” від 5 жовтня 2000 р. № 2017-III, “Про охорону дитинства” від 26 квітня 2001 р. № 2402-III, Указ Президента України від 30 грудня 2000 р. № 1396/2000 “Про додаткові заходи щодо посилення соціального захисту багатодітних родин неповних сімей”.

Наразі на державному рівні зроблені важливі практичні кроки щодо законодавчого забезпечення деяких аспектів сімейних правовідносин, зокрема Законом України «Про внесення змін до деяких законодавчих актів України з питань соціального захисту багатодітних сімей» декларується механізм удосконалення державної системи соціального захисту у сфері створення

сприятливих умов для всебічного розвитку багатодітної сім'ї та кожного з її членів, найповнішого виконання багатодітною родиною своїх функцій, підвищення її життєвого рівня та посилення її ролі у житті суспільства.

Досвід показує, що першочерговою метою державної соціальної політики повинно стати створення умов для виховання та надання якісної освіти дітям у багатодітних сім'ях. Це, у свою чергу, автоматично призведе до покращення умов їхньої життєдіяльності та, як наслідок, до збільшення кількості таких родин, що стане одним з кроків у вирішенні демографічного питання.

Разом з тим, держава пропонує такі види соціального захисту багатодітних сімей: покращання житлових умов або надання в їхнє розпорядження житлових приміщень та/або земельних ділянок; надання пільг щодо плати за користування житловими приміщеннями, комунальні послуги, телефонні переговори; надання пільг на харчування в освітніх закладах, проїзд у міському транспорті, позашкільну освіту, медичне обслуговування та відпочинок; надання пільг на оплату податків; надання можливості дострокового виходу на пенсію матерям, у яких є більше п'ятох дітей. Проте здебільшого всі ці пільги мають декларативний характер.

Для вдосконалення системи соціального захисту багатодітних сімей в Україні варто звернути увагу на наступні фактори: у законодавчих документах чітко визначити соціально-економічний та правовий статус багатодітних сімей; на державному та регіональному рівнях створити програми з популяризації багатодітних сімей; до обов'язків працівників управлінь праці та соціального захисту додати інформування членів багатодітних сімей щодо їхніх прав і переліку пільг та механізмів їх отримання.

Соціальна робота з багатодітною родиною складається з наступних складових: соціальний захист багатодітної сім'ї (багаторівнева система переважно державних заходів щодо забезпечення мінімальних соціальних гарантії, прав, пільг і свобод нормально функціонуючої сім'ї в ситуації ризику в інтересах гармонійного розвитку сім'ї, особистості і суспільства); соціальна підтримка багатодітної сім'ї (формальна і неформальна діяльність і взаємини

фахівців з сім'ями, які опинилися в скрутних обставинах, з питань професійної перепідготовки (освіта членів сім'ї), працевлаштування, забезпечення заробітком і т. д.).

Серед основних технологій соціальної роботи з багатодітною родиною можна виділити: технології збору та обробки інформації про сім'ю, яка потребує допомоги; технології надання родині соціальної допомоги (посередницької, економічної, соціальної, психолого-педагогічної і т. д.); технології безпосередньої роботи фахівця з клієнтом, з конкретних питань.

Соціальна робота з багатодітними сім'ями проводиться за різними формами: індивідуальна робота з кожним членом родини, спільна робота з усіма членами родини; групова робота за межами родини.

В умовах існуючих структурних змін для запобігання погіршенню соціального благополуччя багатодітних сімей значний сегмент соціальної роботи взяли на себе інституції громадянського суспільства, зокрема, громадські організації (ГО). Серед тих, хто здійснює значний внесок у соціальну підтримку багатодітних сімей, варто назвати ГО «Асоціація багатодітних сімей «АММА» (м. Харків), «Спілку батьків багатодітних сімей» (м. Чорноморськ (колишній Іллічівськ)), ГО багатодітних сімей «Едельвейс» (м. Київ), «Спілку багатодітних сімей «Родина», «Раду багатодітних сімей Київського району м. Одеси», «Спілку багатодітних родин Львівщини «Щаслива родина» та багато інших організацій, які надають соціально-педагогічну підтримку сім'ям груп ризику у відстоюванні їх прав на сприятливе оточуюче середовище, профілактиці негативних явищ, організації виховного дозвілля, розробці та впровадженні нових освітньо-розвиваючих технологій; надають психологічну, соціальну, медичну допомогу, соціально-педагогічні, культурно-просвітницькі послуги, залучають багатодітні сім'ї до самодопомоги.

Об'єктивно порушують нормальну життєдіяльність багатодітної сім'ї такі обставини як: вживання алкоголю, наркотиків, низька загальна і гігієнічна

культура, насильство щодо членів сім'ї, зневажливе ставлення та негативні стосунки у сім'ї, нехтування батьківськими обов'язками.

Така сім'я у силу об'єктивних і суб'єктивних умов не виконує своїх традиційних функцій (виховної, господарсько-економічної, рекреативної, комунікативної, емоційно-інтимної, психотерапевтичної тощо), що потребує ведення з нею вже корекційно-реабілітаційної роботи.

Отже, зміст роботи фахівця соціальної сфери з багатодітними сім'ями можемо трактувати як систему знань, соціальних умінь і практичних навичок, що дозволяють йому ефективно вирішувати професійні завдання. Складовими цього змісту є: знання принципів роботи з багатодітними сім'ями; знання нормативно-правових документів щодо соціального захисту, соціальних послуг, підтримки й допомоги багатодітним сім'ям; знання сутності, видів, причин виникнення, основних проблем багатодітних сімей; знання технологій, форм, методів роботи з багатодітними сім'ями.

МОТИВАЦІЯ І СТИМУЛЮВАННЯ ПРАЦІ УПРАВЛІНСЬКОГО ПЕРСОНАЛУ ОРГАНІЗАЦІЇ

Александрова Р.А.

ДВНЗ «Приазовський державний технічний університет», канд. техн..
наук, доцент, доцент кафедри економіки підприємств

Процеси розвитку економіки сьогодення та зміни у внутрішніх та зовнішніх умовах функціонування підприємств, вимагають впровадження нових мотиваційних механізмів управління персоналом підприємств, які повинні забезпечити якісну роботу та позитивну динаміку показників діяльності.

Формування механізму мотивування персоналу з урахуванням специфіки підприємства, на основі поєднання методів економічного, соціального та

поведінкового підходу сприяє підвищенню конкурентоспроможності, продуктивності та прибутковості підприємства.

Проблеми мотивування персоналу знайшли своє відображення в наукових роботах дослідників минулого та сучасності. Вагомий внесок у вивчення та розвиток теорій мотивування зробили такі зарубіжні вчені, як К.Альдерфер, В. Врум, Ф. Герцберг, Д. Макклеланд, Д. Макгрегор, А. Маслоу, П. Мартін, Ш. Річі, С. Шапіро, а також українські науковці: Д. Богиня, І. Височин, А. Вознюк, М. Дороніна, М. Семикіна та інші.

У той же час, аналіз наукових публікацій та практика свідчать про те, що конкретні механізми створення мотиваційних систем для управлінського персоналу підприємств належним чином не висвітлені, недостатня увага приділяється механізму мотивування праці управлінського персоналу.

Як відомо, основою побудови мотиваційного механізму є потреби і мотивація. Потреби змушують людину діяти, а мотив є внутрішнім стимулом, конкретним суб'єктивним вираженням потреби. Мотивація може в загальних рисах визначатися як сила, що діє ззовні або всередині людини, яка проявляє, направляє і зберігає цілеспрямовані, добровільні зусилля. Всі існуючі теорії мотивації, таким чином, пов'язані з процесами, які пояснюють, чому і яким чином людська поведінка активізується..

Широкий спектр мотиваційних теорій є одним з найбільш часто вивчених і розкритих в організаційних науках, але незважаючи на масштаби зусиль, які були присвячені вивченню мотивації, немає єдиної теорії мотивації, яка є загальноприйнятною. Відсутність єдиної теорії мотиваційного механізму свідчить про складність конструкції, різні умови для застосування та цілі тих, хто його вивчає.

На думку автора, мотиваційний механізм підприємства – це механізм, за допомогою якого формуються умови, які спонукають людей до діяльності. Значна роль мотиваційного механізму полягає в тому, що він забезпечує ефективне впровадження і використання трудових ресурсів, вибудовує дружні

відносини між працівниками що сприяє досягненню організаційних цілей підприємства і стабільності робочих кадрів.

Створення мотиваційного механізму управління персоналом є безперервним процесом, так як сам процес мотивації заснований на потребах, а вони, як відомо, не обмежені. Вважається, що ідеальний варіант мотиваційного механізму на перше місце має ставити внутрішні спонукання (бажання), потім повинні мотивувати зовнішні спонукання, і на останньому місці повинні бути зовнішні негативні примуси.

Для створення результативного механізму мотивації управлінського персоналу необхідним є визначення дієвих методів і засобів мотиваційного впливу на управлінців бо саме через методи управління здійснюється управлінська діяльність. Критеріями для оцінки результатів роботи управлінського персоналу, які характеризують ефективність мотивації їх праці, вважаються індивідуальні результати виконання роботи (спрямовані на забезпечення цілей діяльності підприємства), поведінка (своєчасність подання звітності, стиль лідерства, методи ухвалення рішень) та особисті якості працівників (надійність, добросовісність, упевненість у власних силах, досвід роботи).

Об'єктом даного дослідження було торгове підприємство, аналіз діяльності якого показав низький рівень мотивації управлінського персоналу у досягненні кінцевих результатів. Тому була запропонована методика вдосконалення оцінки праці управлінського персоналу з урахуванням показників роботи відділу, яким керує працівник, та оцінка працівника по методу «360 градусів» (за компетенціями). Кругова оцінка здійснюється самим співробітником за заданими критеріями; його безпосереднім керівником; колегами співробітника або іншими керівниками; підлеглими (якщо такі є). В окремих випадках - клієнтами, з якими спілкується оцінюваний.

В цілях забезпечення простоти і наочності рекомендується проводити щоквартальну оцінку і атестацію (щорічну) як єдиний процес за єдиною методикою.

Результат діяльності керівника знаходить своє кінцеве вираження в успіху очолюваної ним господарської системи - в об'ємі, структурі і якості продукції, в забезпеченні і зростанні норми прибутку, в рівні ефективності використання ресурсів. При цьому важливо вичленити особистий вклад керівника в загальні кінцеві результати діяльності. Вибір показників господарської діяльності підприємства кожне підприємство обирає свої.

На одному підприємстві, але на різних рівнях управління можна використати декілька, але не більше двох-трьох оцінних економічних показників, найточніше характеризуючих специфіку діяльності очолюваного підрозділу (наприклад, норма прибутку до продажів, продуктивність праці, об'єм товарообігу продукції).

Для кожного працівника управлінського складу пропонуємо розраховувати індивідуальні коефіцієнти економічних результатів діяльності керованого підрозділу. які розраховуються множенням вибраних експертами показників. Вибрані показники розраховуються шляхом ділення фактичного значення показника на заплановане або на значення минулого періоду.

Для щоквартальної оцінки якості управління використовується система наступних чотирьох параметрів управлінської діяльності : виконання управлінських функцій; управління по цілях; етичність управління; інноваційність управління.

При проведенні атестації якість праці керівника оцінюється за вісьмома параметрами до яких крім вищеназваних входять: ефективне лідерство; ефективна робота у команді; відповідність освітнього рівня вимогам займаної посади; забезпечення соціально-психологічних умов діяльності підлеглих.

Коефіцієнт якості праці керівника розраховується як середня арифметична виставлених експертами значень параметрів.

Коефіцієнт ефективності управлінської праці розраховується як множина інтегрального коефіцієнта економічних результатів діяльності на коефіцієнт якості праці керівника.

Отриманий коефіцієнт ефективності управлінської праці по результатам звітного кварталу використовується для розрахунку розміру змінної частини заробітної плати керівника. За підсумками атестації складається рейтинг керівних робітників підприємства. Коефіцієнт ефективності управлінської праці по результатам звітного року береться за основу при розрахунку винагороди за підсумками року. Сформований рейтинговий список керівників офіційно оголошується у рамках підприємства.

Впровадження даної системи мотивування праці управлінського персоналу на дослідному підприємстві сприяло підвищенню продуктивності праці, збільшенню товарообігу і прибутку, обґрунтованому розподілу премії.

ПРОБЛЕМА АКТУАЛІЗАЦІЇ ПОТАЄННИХ, СОКРОВЕННИХ ГОРИЗОНТІВ І МОЖЛИВОСТЕЙ БУТТЯ ЛЮДСЬКОГО «Я»

**к. філос. н., доц. Арсентьєва Г.О.,
Горбунова А.С.**

Запорізький національний технічний університет,
економіко-гуманітарний інститут, гуманітарний факультет, кафедра
філософії,
вул. Жуковського, 64, 69063, Запоріжжя, Україна

Проблему самоздійснення людського «Я» заслужено відносять до числа однієї із самих складних проблем філософії. Категорія «Я» як результат сформованості самосвідомості є вінцем розвитку свідомості людини. Самосвідомість, або «Я», допомагає людині не тільки відображати зовнішній світ, але, виділивши себе в цьому світі, пізнавати свій внутрішній світ, переживати його і певним чином ставитися до себе і транслювати себе світу. Усвідомлення себе як «Я» передбачає внутрішню цілісність, сталість особистості, яка, незалежно від мінливих ситуацій, здатна при цьому

залишатися сама собою. Безперервність таких переживань і дає людині можливість інтегрувати себе в єдине ціле «Я» Головна функція самосвідомості - зробити доступними для людини мотиви і результати її вчинків і дати можливість зрозуміти, якою вона є насправді, оцінити себе.

Тільки завдяки усвідомленню своєї індивідуальності виникає прагнення захистити свою індивідуальність від загрози її нівелювання. Для самосвідомості людини найбільш значимим є стати самою собою, залишитися самою собою, незважаючи на вплив ззовні, і вміти підтримувати себе у важких станах.

В ході соціалізації розширюються і поглиблюються зв'язки спілкування людини з людьми, групами, суспільством в цілому, відбувається становлення в людині образу свого «Я». Образ свого «Я», або самосвідомість (уявлення про себе), не виникає у людини відразу, а складається поступово упродовж її життя під впливом численних соціальних впливів і включає 4 компоненти: 1) соціально-моральна самооцінка; 2) усвідомлення відмінності себе від решти світу; 3) усвідомлення своїх психічних властивостей, емоцій, самооцінки; 4) усвідомлення свого «Я» як суб'єкта діяльності [1].

У сучасній науці існують різні точки зору на генезис самосвідомості. Традиційним є розуміння самосвідомості як вихідної генетично первинної форми людської свідомості, що ґрунтується на самовідчутті, самосприйнятті людини, коли ще в ранньому дитинстві формується у дитини цілісне уявлення про своє фізичне тіло, про різницю себе і решти світу. Виходячи з концепції «первинності» вказується, що здатність до самопереживання виявляється особливою універсальною стороною самосвідомості, яка його породжує. Існує і протилежна точка зору, згідно з якою самосвідомість - вищий вид свідомості, що виник як результат розвитку свідомості. Не свідомість народжується з самопізнання, з «Я», а, навпаки, самосвідомість виникає в ході розвитку свідомості особистості. Третій напрям виходить з того, що усвідомлення зовнішнього світу і самосвідомість виникли і розвивалися одночасно, в єдності і взаємозумовленості. У міру того, як відбувалося об'єднання «предметних»

відчуттів складається уявлення людини про зовнішній світ, а в результаті синтезу самовідчуття - про саму себе.

Критерії «Я» (або самосвідомості):

- 1) виділення себе з середовища, свідомість себе як суб'єкта, автономного від середовища (фізичного середовища, соціального середовища);
- 2) усвідомлення своєї активності («Я керую собою»);
- 3) усвідомлення себе «через іншого» («Те, що я бачу в інших, може бути і моя якість»);
- 4) моральна оцінка себе, наявність рефлексії (усвідомлення свого внутрішнього досвіду).

Відчуття людиною своєї єдиності підтримується безперервністю її переживань у часі: пам'ятає про минуле, переживає справжнє, має надії на майбутнє. Безперервність таких переживань і дає людині можливість інтегрувати себе в єдине ціле, в своє індивідуально-неповторне «Я».

Таким чином, самосвідомість, або «Я» включає в себе: самопізнання (інтелектуальний аспект пізнання себе) і самовідношення (емоційне ставлення до самого себе).

Самореалізацію як підставу для повноцінної життєдіяльності людини як суб'єкта особистого і суспільного буття розглядають З.Фрейд, А. Адлер, К.Юнг, М.Хайдеггер, Х. В. Франкл та інші дослідники.

З. Фрейд був одним з перших, хто спробував побачити в домінуючих інстинктах людини потребу в самореалізації. Самореалізація, за З. Фрейдом, локалізується в несвідомому шарі людської психіки і проявляється в «прагненні до задоволення», властивому людині з народження. Цій інстинктивній потребі в самореалізації протистоять нав'язані суспільством імперативні вимоги культури (норми, традиції, правила і т.д.), основна функція яких полягає в цензурі за несвідомим, у придушенні інстинкту подібних потреб.

Найбільш широкий розвиток проблема самореалізації отримала в рамках гуманістичної психології та філософії, що розглядають людську сутність з точки зору її особистісного зростання і творчої діяльності. У центрі

самореалізації особистості актуалізуються поняття, так чи інакше пов'язані з самосвідомістю. Самосвідомість може визначатися через пізнання себе, пізнання своєї самості. Самість - гіпотетичне поняття, введене спочатку в психологію К. Юнгом, як «центр тотальної, безмежної психічної особистості, яка не піддається визначенню». Свідоме Его підпорядковане або включене в самість, наділену своїм голосом, чутним іноді в моменти інтуїції і сновидінь. Самоактуалізація в цій концепції є по суті еволюцією самості, яка відбувається в напрямку від несвідомого до моральних ідеалів.

Адлеріанській підхід до проблеми самореалізації - це рішення особистістю трьох життєво важливих завдань: професійної самореалізації; самореалізації в сім'ї; самореалізації в любові, дружбі, у взаємодії з іншими.

Модель структури самосвідомості, запропонована К. Юнгом, заснована на протиставленні усвідомлюваних і неусвідомлюваних елементів людської психіки.

Поняття "самість" введено в обіг К. Юнгом як архетипічний образ людського потенціалу і єдності особистості як цілого, як сумативність особистості. У К. Юнга "самість" висловлює єдність особистості як цілого, центр сумативної цілісності свідомого і несвідомого. Пізніше категорія «самість» досліджується в філософії М.Хайдеггера. Хайдеггер терміном «самість» позначав буття "Я" (само-буття), тобто таке суще, яке може вимовити: "Я". Хайдеггер виділяє два види самості: особиста самість і безособова. Особиста самість (Ich-selbst), за Хайдеггером, - це коли людина вважає своєрідність буття існування в якості "турботи" по відношенню до іншої людини з турботою одночасно і про себе. Безособова ж самість (Man-selbs) у Хайдеггера відсуває на другий план власні можливості і горизонти буття, а на перший план ставить турботу про іншу людину [2].

Отже, самоздійснення людського «Я» - це реалізація потенційних можливостей, здібностей і хисту людини, здійснення людиною самої себе за покликанням, за долею тощо, як більш повне самопізнання й прийняття свого «Я». Самосвідомість може визначатися через пізнання себе, пізнання своєї

самості як усвідомлення людиною найглибшої своєї індивідуально-неповторної сутності, коли відбувається реалізація її суверенного права на вибір, вибір напрямку розвитку, життєвих цілей і цінностей. Сама по собі реалізація цієї людської прерогативи при усвідомленні всіх власних потенцій і можливостей є запорукою творчої самореалізації людського «Я». Але ж у суспільному процесі цьому постійно заважає так зване відчуження, коли відбувається перетворення результатів і продуктів діяльності людей в незалежну силу, що стає вище своїх творців і переважає їх. При цьому відбуваються різні види відчуження людини. Серед різних типів відчуження головним визнане саме відчуження людини від свого власного «Я». Зараз, як ніколи, гостро постало питання не тільки про "машинізоване", екстенсивне витрачання людських і природних ресурсів, створення інтенсивних, орієнтованих на якість життя форм виробництва, економіки, технології, соціальної організації, з одного боку, а з іншого все це підкреслило як значення особистісних форм буття людей, їх самореалізації та розвитку, так і важливість подолання самовідчуження людини. Очевидна тенденція, за якою, чим більше дійсний створюваний людиною світ, тим менше дійсним стає сама людина, відбувається "розчинення" людини в світі, і на перший план виходить проблема актуалізації потаєнних, сокровенних горизонтів і можливостей буття людей. Зараз відчуження і самовідчуження людей виступають своєрідним філософським індикатором гуманності розвитку людини і її історії [3].

Список літератури:

1. Мерлин В. С. Психология индивидуальности. Воронеж: МОДЭК, 1996. 448 с.
2. Новейший философский словарь /Сост. А.А. Грицанов. Мн.: Изд. В.М. Скакун, 1998. 896 с.
3. Ямницький В. М. Розвиток життєтворчої активності особистості: теорія та експеримент: монографія. О.: ПНЦ АПН України; СВД М. П. Черкасов, 2006. 362 с.

СТАН ТА ПЕРСПЕКТИВИ ВІТЧИЗНЯНОГО ОРГАНІЧНОГО ВИРОБНИЦТВА НА РИНКАХ ЄВРОПИ

Артеменко Л.Б.

Тернопільський національний технічний університет імені І. Пулюя,
доцент кафедри економіки та фінансів, к.е.н., доцент
+38096 5050 747, Lartemen1@gmail.com

Зміна інтеграційних векторів держави зумовлює потребу підприємств обирати нові форми і види зовнішньої діяльності. Саме ринок органічної продукції став сучасним трендом, найбільш динамічним світовим ринком.

Підвищення вимог до якості сільськогосподарської продукції виникло внаслідок зростання застосування синтетичних агрохімікатів та посилення забруднення довкілля. Така ситуація обумовила бажання споживати безпечну та корисну продукцію фінансово спроможних та прихильних до ведення здорового способу життя споживачів. У європейських країнах ефективно функціонують ринки органічної сільськогосподарської продукції та продуктів харчування, діють норми та стандарти Європейського Союзу й Міжнародної федерації органічного сільського господарства (IFOAM), запроваджено маркування та сертифікацію процесу виробництва, які передбачають заборону використання хімічно синтезованих речовин, генетично модифікованих організмів, консервантів, барвників. Основна частина реалізації продукції органічного походження зосереджена у високорозвинених країнах, більш ніж 90 % споживання органіки припадає на Західну Європу та Північну Америку.

Україна має сприятливі умови для органічного сільського господарства: географічне положення, родючі ґрунти, близькість до потенційних міжнародних покупців, що створює умови для конкурентної переваги економіки. На даний момент держава посідає 20 місце у світі та 11 в Європі за загальною площею сільськогосподарських угідь, сертифікованих як органічні. З усього обсягу продажів органіки 90% припадають на поставки за кордон і лише

10% реалізуються на внутрішньому ринку, що в першу чергу пов'язано із низькою купівельною спроможністю населення. На душу населення така продукція складає €3, у країнах ЄС — €53,7, досить високий результат у Данії – 138,60 євро [1].

Із впровадженням у дію у 2016 р. Угоди про зону вільної торгівлі України з ЄС право експорту мають вже 291 українських підприємств, зокрема 111 експортують на цей ринок харчову продукцію. З жовтня 2017 р. почали діяти квоти на такі українські агротовари: мед, виноградний сік, ячмінне борошно, оброблені томати, овес, із січня 2018 р. – на пшеницю, кукурудзу та ячмінну крупу. На сьогодні 18 українських підприємств експортують молочну продукцію до країн ЄС [2].

У липні 2018 року був прийнятий Закон України «Про основні принципи та вимоги до органічного виробництва, обігу та маркування органічної продукції», де державний логотип з написом «organic» передбачатиме вміст не менше ніж 95% органічних інгредієнтів сільськогосподарського походження.

Серед українських виробників, які вже досягли певних успіхів в упровадженні більш чистого виробництва із покращеними екологічними характеристиками продукції на всіх етапах життєвого циклу, можна назвати: ДП «Сантрейд» (ТМ «Олейна»), Т.В. Fruit (Galicia), ТМ «Геркулес», «Пан Еко», «ЕтноПродукт» [3], які сертифіковано «Органік стандарт» (Україна) та ІМО (Швейцарія) відповідно до європейських стандартів органічного виробництва. У перспективі планується вирощування органічної коноплі, протеїнових добавок, батончиків з горіхами та з медом, з органічного вівса і сушених ягід.

Лідером із закупівлі українського органічного зерна у минулому році були Нідерланди: херсонська компанія «Фірма «Алеф» ЛТД» забезпечила 63% сукупного експорту. Лідером у забезпеченні зерна Німеччини стала «Ріттер Біо Агро», частка якої становить 22% всього експорту [4].

Проте, можна виокремити основні фактори, що суттєво обмежують розвиток ринку органічних продуктів України:

- ✓ складна та довготривала процедура (до трьох років) органічної сертифікації такої продукції за діючими європейськими стандартами;
- ✓ відсутність державної цільової фінансової підтримки у сфері впровадження інновацій, хоча за інформацією комерційної служби Посольства США в Україні, окупність інвестицій в органічне землеробство становить близько 300%, що свідчить про високу інвестиційну привабливість;
- ✓ недосконалість нормативно-правової бази сфери контролю якості;
- ✓ низькі квоти на поставку такої продукції до країн ЄС;
- ✓ відсутність чіткої державної фінансової підтримки фермерів, що переходять на виробництво органічної продукції з метою забезпечення відповідності власної продукції європейським стандартам.

Щодо фінансової підтримки розвитку ринку органічної продукції європейський досвід передбачає пряме субсидування виробників у відповідності до природоохоронних програм, що забезпечує сталий розвиток сільської місцевості (у Польщі державні сукупні витрати м'ясної промисловості становили 2 млрд. євро). Доцільно скористатися практикою європейських країн у цьому напрямі, аби мотивувати активізацію виробництва такої продукції. Так у Німеччині щороку Федеральне Міністерство продовольства, сільського господарства та захисту прав споживачів вручає нагороду фермерам за просування органічної сільськогосподарської продукції. Загальний призовий фонд такої мотивації складає 22500 євро.

За прогнозами, у перспективі Україна може стати найбільшим виробником органічної продукції в світі. В сучасному глобальному ринку таке вітчизняне виробництво може бути справжнім драйвером, надати імпульс розвитку й інших супутніх галузей та підвищити конкурентоспроможність сільського господарства на зовнішньому ринку.

Список літератури:

1. Аналіз ринку органічної продукції в Україні [Електронний ресурс]. – Режим доступу: <https://agropolit.com/spetsproekty/407-analiz-rinku-organichnoyi-produktsiyi-v-ukrayini>.

2. В Зоні вільної торгівлі. Як змінилися торги між Україною та ЄС [Електронний ресурс]. – Режим доступу: <https://agropolit.com/>
3. World Trade organization [Електронний ресурс]. – Режим доступу: www.wto.org
4. [Електронний ресурс]. – Режим доступу: <https://www.ukrinform.ua/rubric-economy/2485009-ukraina-moze-stati->

МОНІТОРИНГ РІВНЯ ЗАБРУДНЕННЯ ҐРУНТІВ У МІСЦЯХ НЕСАНКЦІОНОВАНИХ ЗВАЛИЩ ПРОМИСЛОВИХ ВІДХОДІВ (НА ПРИКЛАДІ ХЕРСОНСЬКОЇ ОБЛАСТІ)

Бабушкіна Р.О.

к.с.-г.н., доцент, ДВНЗ «Херсонський державний аграрний університет»,

Мацко П.В.

к.с.-г.н., доцент ДВНЗ «Херсонський державний аграрний університет»,

Формування несанкціонованих звалищ є однією з екологічних проблем, які супроводжують розвиток урбоєкосистем, неконтрольованих на таких звалищах, що впливає на ґрунтовий покрив, а значить, змінює ґрунтові фактори середовища проживання людини.

Проблема формування звалищ є проблемою, як в Україні, так і в інших країнах. Звалища призводять до руйнування місця існування людини, забруднення поверхневих і ґрунтових вод, ґрунту і атмосферного повітря небезпечними компонентами відходів, продуктами їх реакцій і представляють серйозну загрозу земельним ресурсам. В даний час не розроблені наукові підходи до комплексного дослідження забруднення ґрунтів у місцях звалищ, зокрема їх забруднення важкими металами і як наслідок, не проводиться оцінка ступеня забруднення ґрунту важкими металами в місцях несанкціонованих звалищ промислових відходів на екологічний стан ґрунтів.

Першочерговим завданням досліджень була комплексна оцінка ступеню забруднення ґрунтів важкими металами на території несанкціонованого звалища промислових відходів (на прикладі Херсонської області) і пошук методів їх ремедіації.

Результатами досліджень встановлено, що в межах с. Степанівка (Херсонська область) на земельній ділянці, яка примикає до вулиці Заводської, "знайшлося" несанкціоноване звалище будівельних відходів. Площа звалища становить 101,8 кв.м., а обсяг відходів - 75,43 куб. м. Посадовими особами Державної екологічної інспекції в Херсонській області здійснено розрахунок розміру шкоди, заподіяної внаслідок засмічення земельної ділянки будівельними відходами.

За межами с. Музиківки (Херсонська область) було організовано звалище, на яке звозили відходи від промислового виробництва «Херсонський механічний завод». За фактом звернення жителів села Музиківка була зареєстрована скарга на сайті Міністерства екології та природних ресурсів з приводу незаконного розміщення відходів на території Музиківської сільської ради. Сама земельна ділянка не є місцем для розміщення відходів і відноситься до земель лісового фонду.



Рис. 1. Місцеположення ділянки дослідження

Потужність антропогенних поверхневих (сміттєвих) відкладень на ділянках дослідженого звалища становить 0,1-1,5 м. Проведений детальний аналіз відходів, що утворюються від механічної галузі з урахуванням основного джерела «Херсонський механічний завод» дозволив припустити перелік основних компонентів, що входять до складу відкладень: нафтопродукти (16%) і важкі метали (свинець 17%, мідь 16%, цинк 16%, нікель 4%), а отже основний клас небезпеки компонентів - третій (екосистема відновлюється через 10 років після усунення джерела забруднення), але присутні відходи першого і другого класу небезпеки, коли екосистема не відновлюється.

Для визначення фонових рівнів забруднення були виділені фонові проби ґрунтів поза сферами локального антропогенного впливу. Відбір фонових проб проводився на достатньому віддаленні від поселень (з підвітряної сторони), не менше ніж в 500м від автодоріг, а також використовувалися довідкові дані.

Морфологічний аналіз ґрунтів досліджуваної і фонові ділянки не виявив видимих ознак їх антропогенної зміни або порушення. Рекреаційна дигресія не виражена. Ґрунти в цілому зберігають морфологічні ознаки зональних середньо глибоких чорноземів і сірих лісових ґрунтів.

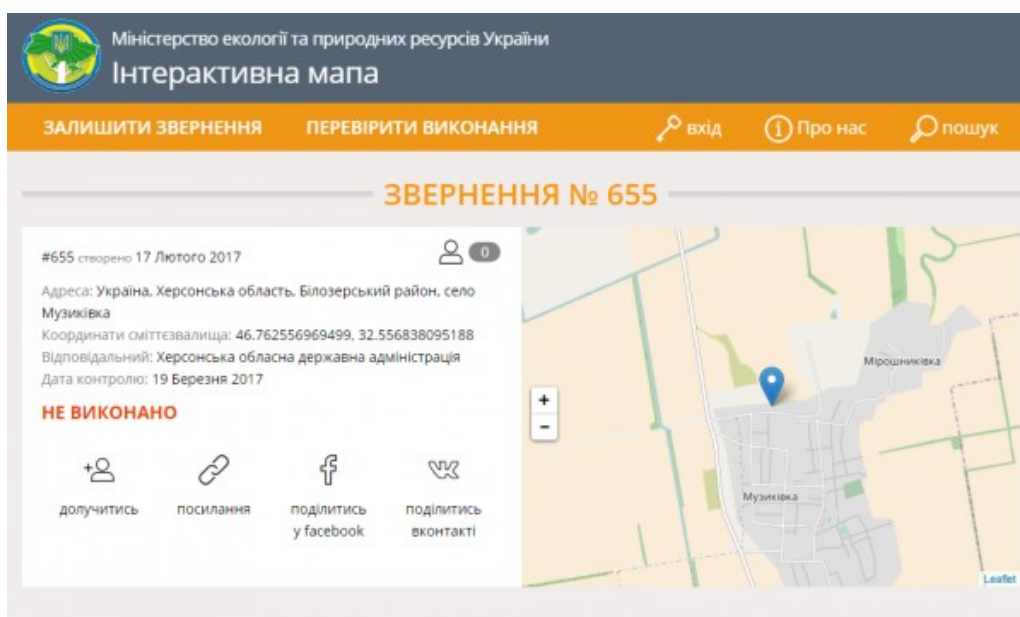
Сумарний показник забруднення (далі – Z_c) становив менше 32 мг / кг. Отже, категорія забруднення ґрунтів за орієнтовною оціночною шкалою небезпеки забруднення ґрунтів за Z_c - «помірно небезпечна»: вміст хімічних речовин в ґрунті перевищує їх ГДК ($16 < Z_c < 32$), при лімітуючому загально санітарному, міграційному водному і повітряному показниках шкідливості, але нижче допустимого рівня по транслокаційних показниках. Територію можна використовувати під будь-які культури, за умови контролю їх якості але необхідно забезпечити контроль рівня впливу джерел забруднення ґрунту і доступності токсикантів для рослин (вапнування, внесення мінеральних добрив). Досліджувана територія відноситься до ґрунтів з низьким рівнем забруднення.

Також аналізувалися проби на наявність важких металів на ділянках визначення фонового забруднення ґрунтів – міський «водозавод». В ґрунтах

«водозаводу» середній вміст марганцю, міді нікелю та кадмію знаходився в межах 0,2 - 1,0 ГДК, цинку та свинцю - 1,2-1,5 ГДК.

За результатами спостережень ґрунтів м. Херсона та фонових ділянок можна віднести до «допустимої» категорії забруднень, сумарний показник забруднення ґрунтів міського «водозаводу»- $Z\Phi = 4$.

Отже можна зробити наступні висновки: ґрунти під впливом несанкціонованих звалищ побутових відходів перетворюються в антропогенно-змінені ґрунти, які можуть бути або візуально слабо порушеними, або перетворюються в природно-техногенні ґрунтоподібні субстрати, складені різнорідними штучними компонентами і органо-мінеральною (ґрунтовою) масою.

Потужність антропогенних поверхневих (смітєвих) відкладень на ділянках дослідженого звалища становить 0,1-1,5 м. Проведений детальний аналіз відходів «Механічного заводу» дозволив виявити основні компоненти: нафтопродукти (16%) і важкі метали (свинець 17%, мідь 16%, цинк 16%, нікель 4%), а отже основний клас небезпеки компонентів - третій (екосистема поновлюється через 10 років після усунення джерела забруднення), але при присутності відходів першого і другого класу небезпеки, екосистема не відновлюється.

Гетерогенна суміш побутового сміття на несанкціоновані звалища забруднює ґрунти важкими металами, особливо цинком, міддю, свинцем, кадмієм, хромом, що підтверджує як теоретичний аналіз, заснований на компонентному складі відходів від машинобудівних підприємств, так і експериментальний. На основі даних експерименту, який визначає рівень забруднення помірною категорією забруднення ґрунтів ($Z_c = 16-32$), кислотність ґрунту характеризується як «кисла».

На основі теоретичних, експериментальних і розрахункових даних запропоновано програму ремедіації ґрунту на досліджуваній ділянці, основу якої становить метод фіторемедіації, як найбільш ефективний, як з позиції зниження важких металів в ґрунті, так і з економічної точки зору.

Вирішення проблеми поводження з несанкціонованими сміттєзвалищами побутових відходів на рівні державного управління передбачає організацію централізованого збору сміття в усіх населених пунктах області. Необхідно створити в області відповідні умови до залучення інвесторів з метою будівництва сміттєпереробних заводів.

ЗАЛЕЖНІСТЬ СТАНУ РУХОВИХ ЯКОСТЕЙ СТУДЕНТСЬКОЇ МОЛОДІ ВІД РОЗВИТКУ КООРДИНАЦІЙНИХ ЗДІБНОСТЕЙ У МОЛОДШОМУ ТА СЕРЕДНЬОМУ ШКІЛЬНОМУ ВІЦІ

Барабаш О.В., Костинська О.Л., Юшина О.В.

Донецький національний університет імені Василя Стуса

Одним із напрямів у теорії та методиці фізичного виховання в Україні є дослідження координаційних здібностей дошкільнят, школярів та студентів.

На даний момент ми спостерігаємо незадовільний стан розвитку рухових якостей дітей і молоді, що навчається. Щороку збільшується відсоток студентів, звільнених від занять з фізичного виховання, та студентів спеціальних медичних груп та груп ЛФК. Також слід зазначити низький рівень свідомої зацікавленості студентів у відвідуванні занять з фізичного виховання.

Спостереження під час занять та аналіз відповідної літератури показали, що добре розвинені координаційні здібності є необхідними передумовами для успішного навчання учнів щодо виконання різноманітних фізичних вправ. Удосконалення координаційних здібностей призводить до більшої пластичності особистості та варіативності процесів керування рухами, збільшенню рухового діапазону молоді людини. Спритність та координація – одні з основних навичок людського організму, що дозволяють керувати тілом і його частинами за просторово-часовими і динамічними характеристиками. Фізіологічна основа спритності і координації – це пластичність нервових процесів, що забезпечує

своєчасну реакцію відтворення рухів. Здатність до просторової точності рухів удосконалюється в процесі розвитку організму. Найбільші показники темпів приросту цієї функції спостерігаються у дітей віком 7-10 років. У цей період здоровій дитині відповідає висока мобільність та накопичення рухового діапазону. До 12-15 років біологічний розвиток даних здібностей досягає максимальних показників, після чого поступово стабілізується. Уроки фізичної культури та самостійні заняття фізичними вправами, а також позакласні та позашкільні форми занять досить інтенсивно впливають на розвиток численних рухових навичок. Одночасно зростають вольові та інтелектуальні здібності дітей щодо керування своєю поведінкою, вони легкі, рухливі, довжина і маса тіла пропорційні, унаслідок чого, виконання поставлених рухових задач не стає для них проблемою.

У повсякденному житті людині доводиться застосовувати рухи різного характеру й інтенсивності. До стереотипного характеру відносять: ходьбу, біг, письмо тощо. Рухи, характерні для професійної та спортивної діяльності, не є стереотипними. Тому умови, за яких проявляються спритність та координація, поділяють на такі категорії:

- стандартні умови;
- незвичні, але завчасно установлені умови;
- імовірні умови, пов'язані з необхідністю прийняття альтернативних рішень через дефіцит часу ;
- неочікувані ситуації, обумовлені дією екстремальних факторів зовнішнього чи внутрішнього середовища.

Виходячи з цієї градації, на заняттях з фізичного виховання потрібно підбирати спеціальні вправи для розвитку координаційних здібностей у різних ситуаціях. Використання методу змагань, створення неочікуваних умов для виконання тої чи іншої рухової задачі, варіативність рішень – все це має позитивний вплив на формування координаційних здібностей. Вправами, які сприяють розвитку координаційних навичок, у даному випадку, є завдання на комбінування напруження і розслаблення, на реакцію, ритмічні вправи, вправи

на орієнтування та утримання рівноваги. Спеціальні вправи для розвитку координації повинні використовуватися переважно на заняттях з фізичної культури в середніх класах. Вправи загального характеру для формування окремих базових координаційних здібностей мають бути ключовими в молодших класах. У закладах вищої освіти доцільним є виконання вправ на підтримку фізичної форми, удосконалення спритності та координації, а також рухових якостей.

Головним методом розвитку координаційних здібностей залишається варіативне виконання вправ, при цьому необхідно враховувати певні чинники:

- використання невеликої кількості повторювань фізичних вправ одного типу і способу керування рухами;
- використання багаторазового повторення вправ з більш частою зміною умов виконання руху.

Також до вправ, що допомагають розвитку координації, викладачами-практиками зазначаються початкові і кінцеві положення під час бігу, стрибках та метанні, а також вправи під час передачі та ловлі м'яча, змінах напрямку та темпу рухів, дзеркальне виконання вправ, рухи «слабшою» рукою або ногою, біг спиною вперед, кидання м'яча на різні дистанції у відповідні зони. Виправданими є і додаткові рухливі завдання, наприклад, вправи після попереднього порушення рівноваги (швидкі повороти чи обертання). Всі ці вправи тою чи іншою мірою використовуються на уроках фізичної культури в школі. Отже, для покращення якості проведення занять необхідно постійно актуалізувати знання вчителів фізичного виховання під час перебування на курсах підвищення кваліфікації, залучати волонтерів з базовими навиками для проведення спортивно-масових заходів, підвищення зацікавленості школярів до самостійних занять фізичними вправами.

Розвиток координаційних здібностей студентської молоді в процесі фізичного виховання пов'язаний з управлінням рухами за просторово-часовими параметрами і включає:

- орієнтування в просторі (студенти повинні реагувати на створену ситуацію, враховувати можливі зміни та прогнозувати свої подальші дії);
- точність відтворення руху (уміння студентів диференціювати часові елементи рухового навичку, зберігати свідомий м'язовий контроль);
- створення статичної та динамічної рівноваги тіла при виконанні дії, взаєморівноважене переміщення кінематичних частин відносно загального центру ваги тіла людини.

Таким чином, через специфічний аспект розвитку координаційних здібностей людини в різні вікові періоди, кожному викладачеві необхідно ретельно обирати склад вправ на заняттях з фізичного виховання з урахуванням вікових особливостей і стану підготовки вихованців.

Для оптимізації процесу фізичного виховання в закладах вищої освіти слід:

1. Враховувати особливості розвитку координаційних можливостей людини.
2. Брати до уваги попередню програму, за якою займався студент в загальноосвітній школі, вчасно координуючи подальший процес фізичного виховання.
3. Приділяти увагу підвищенню рівня і якості знань вчителів та педагогів у вищій та середній школі.
4. Упроваджувати нові програми та технології з фізичного виховання в процесі навчання.

Список літератури:

1. Романенко В.А. Двигательные способности человека. Донецк: Новый мир, 1999.-336 с.
2. Романенко В.А. Диагностика двигательных способностей. Уч. пособие, - Донецк: ДонНУ, 2005.-290 с.
3. Немцов С.А. Особенности возрастного развития детей младшего школьного возраста /С.А. Немцов// Оптимизация учебно-тренировочного процесса. Сборник тезисов. – Нижний Новгород, 2008.-С.95-98.

ДОСЛІДЖЕННЯ РІВНЯ СПРИЙНЯТТЯ НАВЧАЛЬНОГО МАТЕРІАЛУ УЧНЯМИ ЗАСОБАМИ ІКТ

Безнощенко В.А.

студентка 5 курсу

факультет електроніки та комп'ютерної інженерії

Науковий керівник: Почтовюк С. І.,

кандидат педагогічних наук, доцент кафедри інформатики та вищої

математики

Кременчуцький національний університет імені Михайла

Остроградського

Постановка проблеми. Для сприйняття зовнішнього світу людина насамперед використовує відчуття, ті шляхи, по котрим вона отримує інформацію, перенаправляють способи її організації та використання, тобто тлумачення та розуміння. Ці способи та шляхи є не менш важливішими за саму отриману інформацію. За допомогою відчуттів людина може сприймати безліч стимулів, які визивають у неї різного роду реакції, вони можуть бути як емоційні, так і інтелектуальні.

Коли учень звертається до свого індивідуального пізнавального досвіду, головний сенсорний канал має можливість отримати більш чітку та реальну картину, яка вже буде значно зрозуміла для самої дитини, саме цей шлях і веде до кращого засвоєння матеріалу учнем.

Мета роботи. Дослідження на основі тестових опитувань та виявлення типів сприйняття учнів, самостійне використання після практичної корекційної роботи електронний тест особистої розробки на основі опитувальника С. Єфремцева.

Постановка задачі. Для досягнення поставленої мети необхідно вирішити наступні завдання:

- Дослідити питання застосування оптимальних форм представлення учбової інформації;
- Створити веб-додаток для проведення тестування учнів з метою виявлення особливостей їх сприйняття;
- Провести тестування учнів 8-го класу;
- Виконати обробку результатів тестування;
- Провести експериментальні уроки з учнями 8-го класу.

Методи дослідження.

Комплекс методів загальнонаукового, теоретичного та емпіричного дослідження. Загальнонаукові: аналіз, індукція, дедукція, абстрагування, синтез, спостереження, психодіагностика. Теоретичні: аналіз психолого-педагогічної літератури, метод вивчення документів. Емпіричні: вивчення документів, експертних оцінок, статистична обробка даних досліджень, тестування.

Результати.

В результаті була удосконалена методика для виявлення домінуючої модальності. За рахунок створення і використання веб-додатку, який являє собою сукупність електронних тестів, в основу яких було закладено дві методики для визначення домінуючої репрезентативної системи учнів.

У роботі були виконані наступні завдання:

- досліджені питання застосування оптимальних форм представлення учбової інформації;
- створено веб-додаток для проведення тестування учнів з метою виявлення особливостей їх сприйняття;
- проведено тестування учнів 8-го класу сумісно із вчителем англійської мови за запропонованою мною методикою;
- виконано обробку результатів тестування;
- проведено експериментальні уроки з учнями 8-го класу.

Висновки.

Вчителям необхідно брати до уваги модальність кожного учня

за сприйняттям і засвоєнням інформації, транслювати інформацію по різноманітних сенсорних каналах, використовуючи індивідуальний підхід і різні методи навчання, такі як словесні, візуальні і практичні. У цьому на допомогу вони можуть використовувати різноманітні веб-додатки, відеоролики із спеціалізованих сайтів, аудіо записи, різноманітні посібники та книги з віртуальною реальністю.

Список літератури:

1. Арустамов Э. А. Безопасность жизнедеятельности / Э. А. Арустамов. – М: Дашков и Ко, 2013. – 448 с.
2. Белявська О. О. Перцептивні стилі - запорука ефективного навчання / Белявська О. О. // Педагогічна освіта: теорія і практика : Збірника наукових праць - Кам'янець-Подільський: Кам'янець-Подільський національний університет імені Івана Огієнка, 2015. - Випуск 18. - С. 30-36
3. Бойчук М.П., Заїка Є.В. Проблема методів дослідження репрезентативних систем людини / Бойчук М.П., Заїка Є.В. // Вісник Харківського національного університету ім. В. Н. Каразіна. - Випуск 53 - Серія: "Психологія" - Х: Харківський національний університет імені В.Н.Каразіна, 2014 - №1095 - С. 59-64
4. Борін К. А. Використання приципу наочності під час навчання іноземним мовам/ Борін К. А. //Наукові праці ДонНТУ. Серія: «Педагогіка, психологія і соціологія». № 2 (14), 2013
5. Варій М.Й. Психологія: Навч. посібник / Для студ. вищ. навч. закладів. - К: "Центр учбової літератури". - 2007.-288 с
6. Височанська. О. М. Вплив особливостей сприйняття та передачі інформації при формуванні цільових виробничих груп персоналу [Текст] / Оксана Михайлівна Височанська // Економічний аналіз: зб. наук. праць / Тернопільський національний економічний університет; редкол.: В. А. Дерій (голов. ред.) та ін. – Тернопіль : Видавничо-поліграфічний центр Тернопільського національного економічного університету «Економічна думка», 2014. – Том 15. – № 3. – С. 41-46.

7. Галімов А. В. Дослідження можливостей соціально-психологічного тренінгу щодо формування комунікативних та емпатійних якостей майбутніх фахівців соціальної сфери [Електронний ресурс] / А. В. Галімов // Збірник наукових праць Хмельницького інституту соціальних технологій Університету "Україна". - 2009. - № 1. - С. 42-47. - Режим доступу: http://nbuv.gov.ua/UJRN/Znpkhist_2009_1_12
8. Граматюк О. В. Діагностика розвитку творчої активності учнів 9-11 класів / Граматюк Олена Василівна // Наукові записки Ред. кол.: В. В. Радул, В. А. Кушнір та ін. – Випуск 139. – Серія: Педагогічні науки. – Кіровоград: РВВ КДПУ ім. В. Винниченка, 2015. – 316 с.
9. Диагностика доминирующей перцептивной модальности (С.Ефремцева) / Фетискин Н.П., Козлов В.В., Мануйлов Г.М. Социально-психологическая диагностика развития личности и малых групп. – М., 2002. С.237-238.
10. Загальна психологія / О.В. Скрипченко, Л.В. Долинська, З.В. Огороднійчук та ін. - К.: Каравела, 2011. - 464 с.
11. М.П. Бойчук Психологічні особливості репрезентативних систем студентів: залежність від статі, віку і зв'язок зі спеціальністю / Бойчук М. П. // Вісник Харківського національного університету ім. В. Н. Каразіна. - Випуск 55 - Серія: "Психологія" - Х: Харківський національний університет імені В.Н.Каразіна, 2014 - №1110 - С. 60-64
12. Максименко С. Д. Загальна психологія: Навч.посібник / С. Д. Максименко, В. О. Соловієнко. – К: МАУП, 2000. – 256 с.
13. Марасанов Г. И. Социально-психологический тренинг: методы моделирования и анализа ситуаций в социально-психологическом тренинге / Г. И. Марасанов. – Москва: Совершенство, 1998. – 208 с. – (3).
14. Психодіагностичне забезпечення профорієнтації в системі педагогічної освіти / Є. В. Єгорова, О. М. Ігнатович, В. В. Кобченко, Н. І. Литвинова, І. Б. Марченко, О. Л. Мерзлякова, В. В. Синявський, Г. П.

Татаурова-Осика, А. М. Шевенко ; за ред. О. М. Ігнатович. – Кіровоград : ІмексЛТД, 2014. – 228 с.

15. Скрипченко О. В. Загальна психологія / О. В. Скрипченко, Л. В. Долинська, З. В. Огороднійчук. – Київ: Либідь, 2005. – 464 с.

16. Соціальна психологія / Москаленко В. В. - К: «Центр учбової літератури», 2008

17. Стеблюк М. І. Цивільна оборона та цивільний захист / М. І. Стеблюк. – К: Знання, 2006. – 487 с.

18. Сугестивні технології маніпулятивного впливу : навч посіб. / [В.М.Петрик, М.М.Присяжнюк, Л.Ф.Компанцева, Є.Д.Скулиш, О.Д.Бойко, В.В.Остроухов]; за заг. ред. Є.Д.Скулиша. - К. : Наук.-вид. відділ НА СБ України, 2010. - 248 с.

19. Холодкова А. Е. Учет модальности восприятия при обучении и подготовке к итоговой аттестации школьников [Электронный ресурс] / А. Е. Холодкова, Е. В. Кузовенкова // Юный ученый. – 2016. – Режим доступа до ресурсу: <http://yun.moluch.ru/archive/6/335/>.

20. Череповська Н. І Медіаперцептивна комунікація: новий тип візуального- сприймання / Череповська Н. І // Актуальні проблеми психології: Збірник наукових праць Інституту психології імені Г. С. Костюка НАПН України. - Кю:Видавництво "Фенікс", 2013. - Т. XII. Психологія творчості. - Випуск 18. - С. 260-267

21. Чернікова О. І. Вербальний, невербальний та комплексний меми: класифікація за способом подання та сприйняття інформації в Інтернет-середовищі (на матеріалі англомовних кіномемів) // Вісник КНЛУ. Серія Філологія. Том 18. № 1. 2015

22. Ярмош, В. В. Підходи до класифікації сучасних методів мотивації персоналу [Текст] / Вікторія Віталіївна Ярмош // Економічний аналіз : зб. наук. праць / Тернопільський національний економічний університет; редкол.: В. А. Дерій (голов. ред.) та ін. – Тернопіль : Видавничо-поліграфічний центр

Тернопільського національного економічного університету «Економічна думка», 2014. – Том 15. – № 3. – С. 263-268.

23. <http://habrahabr.ru>

24. http://kodeksy.com.ua/pro_ohoronu_pratsi283_new/statja-1.htm

ОСНОВНЫЕ ИЗМЕНЕНИЯ В НАЛОГОВОМ ЗАКОНОДАТЕЛЬСТВЕ УКРАИНЫ В 2019 ГОДУ

Бессонова А.В.

студентка 1 курса магистратуры ГВУЗ «Приазовский государственный
технический университет»

Бессонова С.И.

к.э.н., доцент кафедры «Учет и аудит» ГВУЗ «Приазовский
государственный технический университет»

С 1 января 2019 года в Украине вступит в силу ряд изменений налогового законодательства, который способен трансформировать экономическую ситуацию в стране и повлияет на жизнь простых граждан.

Например, в начале года планируется увеличение минимальной зарплаты, которое влечет за собой корректировку единого социального взноса – одного из основных платежей для физлиц-предпринимателей. Кроме того, в этом году бизнес ожидают изменения в уплате земельного налога, налогообложения при торговле слабоалкогольными напитками и медицинскими изделиями.

С 1 января в Украине вводятся новые правила оплаты и поставок электроэнергии населению. Тарифы в среднем увеличены на 22,7% и теперь потребитель должен заключить новые договоры:

- о предоставлении услуг по распределению электроэнергии потребителю с оператором системы распределения;
- о поставках электроэнергии потребителю с выбранным поставщиком

или поставки электроэнергии поставщиком универсальных услуг (для бытовых или малых бытовых потребителей).

Одно из главных новшеств – с 1 января 2019 года в Украине проводится монетизация субсидий и льгот на оплату жилищно-коммунальных услуг. Изменились не сами правила начисления субсидий, а алгоритм выплат.

Министерство труда и социальной политики Украины со ссылкой на решение Кабинета министров от 27 декабря 2018 года сообщило, что с 1 января 2019 года монетизация субсидий будет проводиться для домохозяйств, которые подали заявление на выплаты впервые. Сумма субсидии будет начисляться на специально созданный счет-запись в государственном «Ощадбанке Украины». Банк будет оплачивать субсидию поставщикам ЖКХ и отсылать смс-сообщение получателю об оставшейся сумме выплат. Это полезное нововведение призвано помочь гражданам страны отследить суммы субсидий и точнее распределять коммунальные платежи [1].

Ниже приведен полный список изменений в сфере налогообложения Украины в 2019 году:

Минимальная зарплата в Украине с 1 января 2019 года увеличивается на 12% – до 4173 гривен. Все выплаты и платежи, привязанные к минимальной зарплате, соответственно также вырастут на 12%.

Один основных платежей, привязанный к размеру минимальной зарплаты, – единый социальный взнос для физических лиц-предпринимателей. ЕСВ в 2019 году составит 918,06 грн в месяц, независимо от ведения деятельности.

С 1 января 2019 года ставка ЕСВ для лиц с инвалидностью, которые работают у ФОП, составит 8,41% (до этого 22%). Ставка будет уравнена с ЕСВ для лиц с инвалидностью, которые работают у юридических лиц.

Плательщиков налога на прибыль не ожидают крупные изменения. Изменена декларация, а налог на выведенный капитал, который должен был заменить налог на прибыль, так и не был введен.

Торговля лекарствами и медицинским изделиями разрешена только при

наличии специального разрешения. В эту категорию попадают товары «диагностики, лечения, профилактики организма человека и/или обеспечения таких процессов».

С 1 января 2019 года вступил в силу НДС на ввоз товаров в международных почтовых посылках. С 1 января по 30 июня налог будет взиматься со всех посылок ценой более 150 евро на одного получателя, с 1 июля лимит уменьшается до 100 евро на одного получателя. Кроме НДС, на посылку будет начисляться десятипроцентная пошлина на сумму превышения лимита.

Плательщикам единого налога с 1 января 2019 года разрешено торговать не только пивом, столовым вином, но и сидром и пери.

Ставка земельного налога в 2019 году: единая ставка для земли без оценки – 5%, для лесов – 0,1% (без индексации)

Продлен на год мораторий на продажу земель сельскохозяйственного назначения.

С 1 января 2019 не облагаются налогом на доходы физических лиц стипендии, выплачиваемые не из государственного бюджета. Ранее НДФЛ не облагались только государственные стипендии.

Изменяются условия оплаты туристического сбора. Теперь он рассчитывается не от стоимости проживания, а берется фиксированной платой с человека. Сумма туристического сбора максимально может достигать 200 грн/сутки. Решение о взимании туристического сбора принимают местные власти.

Продлена льготная нулевая ставка НДС на ввоз электромобилей. Акциз на ввезенные электромобили не продлен на 2019 год.

В рамках учета по международным стандартам финансовой отчетности с 1 января 2019 года арендатор по обычной аренде приходит на баланс актив («право пользования»). Согласно Налоговому кодексу Украины, такие активы не амортизируются и не формируются налоговые разницы по ст. 138 НКУ.

Отдельно стоит отметить, что при решении хозяйственных споров в

Административном суде изменен порядок уплаты судебного сбора. Максимальная сумма судебного сбора с 1 января 2019 года сокращена с 600 тысяч гривен до 20 тысяч гривен. При судебном решении в пользу физического лица при споре с юридическим лицом юр. лицо возмещает судебный сбор.

При начислении налога самостоятельно (включая уточнения) пеня насчитывается с 91-го дня, который следует за предельным сроком оплаты налоговых обязательств.

Одним из важных моментов, на которые стоит обратить внимание налогоплательщикам, с 1 января 2019 года заканчивается мораторий на проверки. План проверок 2019 года обнародован на сайте ГФС Украины и не может меняться после 25 декабря 2018 года [2].

Список литературы:

1. Сайт «Столичная недвижимость» [Электронный ресурс]. – Режим доступа: <https://100realty.ua/articles/cto-izmenitsa-s-1-anvara-2019-goda-v-ukraine-vse-novsestva-zakonodatelstva>
2. Сайт «2019 год» [Электронный ресурс]. – Режим доступа: <https://2019god.net/novosti/kakie-novye-nalogi-vvedut-s-2019-goda-v-ukraine>

СУЧАСНЕ МУЗИКОЗНАВСТВО ПРО РОЗВИТОК УКРАЇНСЬКОЇ МУЗИЧНОЇ КУЛЬТУРИ

Бєлікова В.В.

кандидат мистецтвознавства, доцент КДПУ

Історія розвитку світової музичної думки свідчить про те, що спроби розглянути стан та формування музичної культури як такої були пов'язані головним чином із поширенням у розвинених країнах світу музично-виконавської практики гри на конкретному музичному інструменті. Так, в Італії популярність гри на скрипці вплинула на дослідження скрипкового

виконавства в дослідженнях Раабена Л., Яспольського І., Мелкус І. Поширення такого музичного інструменту як фортепіано дало поштовх для цікавих наукових висновків російських музикознавців (Алексеева О., Бражнікова М., Гровер Д. та ін.) [1, с. 6].

Співпраця відомих музикознавців України та Росії (Брук М., Розеншильд К. та ін.) періоду років першої половини ХХ століття зумовили розгляд музичної культури з урахуванням тих конкретних історичних подій, в яких опинилися народи двох слов'янських країн.

Безумовно повинен був пройти певний час. Адже процес осмислення історії розвитку будь-якого явища (особливо історії культури) передбачає урахування численних факторів її вивчення – формування, розвитку, змін та оновлення в процесі певного часового виміру [1, с. 7].

У 2006-2007 роках ХХІ століття вітчизняна україністика поповнилася фундаментальними дослідженнями українських музикознавців. Мова йде про монографію О. Немкович «Українське музикознавство ХХ століття як система наукових дисциплін» та навчальний посібник Л. Кияновської «Галицька музична культура ХІХ-ХХ століть».

Враховуючи багаторічний життєвий досвід та культурну співпрацю українського народу галицького регіону з народами Німеччини, Польщі, Чехії Л. Кияновська аналізує міжрегіональні та міжнаціональні культурні взаємини, досліджує стильову еволюцію музично-творчого процесу як з точки зору композиторської творчості, так і з точки зору практики музично-виконавського мистецтва у регіоні [1, с. 7].

О. Немкович обирає узагальнений метод аналізу розвитку музичної культури ХІХ-ХХ століть, використовує різні грані розвитку сучасної музичної думки: науково-дослідницьку, критико-публіцистську, музично-естетичну тощо. Музикознавець поєднує емпіричні, теоретичні наукові дослідження, розкриває логіку еволюції музикознавчої науки, появу нових аспектів її сучасного розвитку [1, с. 6-7].

Аналізуючи внутрішню логіку еволюції основних тенденцій розвитку української музичної культури ХХ століття, О. Немкович відзначає відсутність єдиної класифікації знань про музичне мистецтво, підкреслює, що «єдиної правильної [?] в усі часи класифікації музикознавства не існує й існувати не може» [1, с. 14]. На думку автора монографії «не існує єдиної періодизації музикознавчої науки, як і періодизації національної культури в цілому» [1, с. 15]. На наш погляд однозначна відповідь на визначення класифікації розвитку музичної культури потребує свого подальшого осмислення.

Враховуючи все вищевикладене, підкреслимо, що розгляд і узагальнення питання пов'язаного із визначенням певної (навіть у стані абрису) періодизації необхідно робити з урахуванням наступних моментів, а саме:

- загальну українську культуру і музичну також необхідно розглядати як цілісне досягнення українського народу, який мешкає в Україні та за її межами;
- цілісне культурне явище треба вивчати як таке, що включає в себе оцінку різних (навіть протилежних) течій та художніх напрямків;
- цілісний підхід у дослідженні періодизації музичної культури країни передбачає урахування її злетів та спадів, що існували протягом усіх років її становлення та розвитку.

У період становлення незалежності український народ дотримується об'єктивно-логічного та історико-філософського аналізів тих подій, що мали місце упродовж усіх років розвитку українського суспільства.

Список літератури:

1. Белікова В. В. Музична культура – фактор єдності народу України : [Хрестоматія] / Валентина Белікова. – Кропивницький: Центрально-український державний педагогічний університет ім. В. Винниченка, 2017. – 64 с.
2. Кияновська Л. О. Галицька музична культура ХІХ-ХХ століть : [Навчальний посібник] / Л. О. Кияновська. – Чернівці: Книги-ХХІ, 2007. – 424 с.
3. Культурологія: українська та зарубіжна культура : [Навчальний посібник] / М. М. Закович, І. А. Зязюн, О. Л. Шевнюк та ін. / За заг. ред. М. М. Заковича. – 5-те вид. стер. – Київ : Знання, 2010. – 589 с.

4. Немкович О. М. Українське музикознавство ХХ століття як система наукових дисциплін : [Монографія] / О. М. Немкович. – Київ, 2006. – 534 с.

СТРАТЕГІЇ УПРАВЛІННЯ СОЦІАЛЬНИМИ РИЗИКАМИ: СВІТОВИЙ ДОСВІД

Білик О.І.

к.е.н., доц., доцент кафедри адміністративного та фінансового менеджменту Національного університету «Львівська політехніка»

Савчин О.І.

асистент кафедри адміністративного та фінансового менеджменту Національного університету «Львівська політехніка»

Ризик неявно пов'язаний з людськими цінностями. Це відображає певне розуміння людського життя, індивідуальних і колективних сподівань та побоювань, очікувань про те, що може бути втрачено, і що варто зберегти, таким чином, ризик - це концепція з соціальними, культурними, навіть етичними вимірами. Дослідження сфери управління соціальними ризиками є актуальним в умовах нестабільності.

Серед вітчизняних науковців, які присвятили свої праці ідентифікації соціальних ризиків можна відзначити Н.М. Внукова, О.О. Гаманкова, Ю.П. Гришан, О.М. Залетов, С.С. Осадець, Р.В. Пікус, С.І. Юрій.

Сучасна соціальна політика ґрунтується на наявності соціальних ризиків. З цією метою визначальною складовою соціальної політики є чітка система соціального забезпечення. Можна розбити наступні види систем соціального забезпечення:

Системи в різних країнах соціального забезпечення ґрунтуються на засадах охорони здоров'я, убезпечення від нещасних випадків, забезпечення пенсій, зменшення впливу безробіття та страхування на випадок тривалого

догляду. Ці системи потребують великих витрат. Вони охоплюють всіх працівників, що здійснюють внески на соціальне страхування, та їхніх утриманців, а також пенсіонерів.

Системи підтримки та соціального забезпечення, які включають допомогу на дітей та сім'ю, допомогу на догляд за дітьми / допомогу батькам, основні пільги для шукачів роботи, інше способи підвищення зайнятості, підвищення кваліфікації та соціальна допомога відповідно, добробут дітей та молоді та допомога на житло.

Системи соціального забезпечення, створені роботодавцями, які характеризуються прямими витратами компаній. До них відносяться продовження строкової оплати праці, професійні пенсії, включаючи додаткові пільги для державної служби та інші пільги, сплачені роботодавцем. Внесок компаній у соціальне забезпечення тут не враховується, а в фокусуються лише на соціальній політиці конкретних роботодавців.

Системи соціального захисту працівників державних служб, які включають пенсійне забезпечення, сімейні допомоги та медичні допомоги.

Спеціальні системи, які включають соціальні схеми професійних груп (недержавних пенсійних фондів, страхових компаній).

Системи компенсації, які охоплюють витрати на соціальну компенсацію, так званій розподіл тягара, відшкодування шкоди та інша компенсація. Вони передбачають фінансову компенсацію за наслідки політичних подій та втрати майна внаслідок примусових переселень та жертв війни.

Системи, які здійснюють стимулювання соціальної сфери для роботодавців, шляхом надання їм податкових преференцій.

Таким чином пропонується класифікація за функціями розподілу, який базується на фактах або ризиках, що лежать в основі соціальної вигоди. Соціальний бюджет виділяє десять функцій, які у свою чергу згруповані на п'ять основних категорій: старість і дожиття, хвороба та інвалідність; діти, подружжя та материнство, безробіття, допомога на житло і інша допомога.

З часом склалися різноманітні механізми управління соціальним ризиком. Їх можна поділити на три основні категорії: неформальні заходи, ринкові механізми та широкомасштабні громадські заходи. Кожен з них має відносні переваги та обмеження. Управління ризиками може відбуватися в різні моменти - як до, так і після настання ризику. Матриця управління соціальним ризиком (рис.1) поєднує в собі механізми та стратегії в різних напрямках, які можна уточнити та скорегувати залежно від обставин країни та досліджуваного питання.

Узгодження стратегій	Неформальні прийоми	Ринково-орієнтовані прийоми	Публічні прийоми
Стратегії профілактики			
	Менш ризиковане виробництво Міграція Правильне харчування Дотримання гігієни та інші превентивні заходи	Сервісне обслуговування Фінансово-економічна грамотність Внутрікорпоративні та ринкові стандарти праці	Злагоджена макроекономічна політика Постсервісне обслуговування Політика, орієнтована на розвиток ринку праці Науково обґрунтовані стандарти праці Зменшення інтервенції дитячої праці Політика захисту непрацевдатних
Стратегії пом'якшення наслідків			
Портфель	Тривала робота Інвестування в людські, інтелектуальні активи Інвестування в соціальний капітал	Інвестування у мультиплікативні фінансові активи Розвиток мікрофінансування	Пенсійна система Трансферти Захист прав бідних Розширення джерел фінансування соціально незахищених верств населення
Страховання	Одруження/сім'я Громадські заходи Часткова оренда Працевдатність	Пенсійний ануїтет Індивідуальне страхування від нещасних випадків та втрати працевдатності Страховання врожаю, від вогню та шкідників	Створено умови для страхування на випадок настання пенсійних умов. Нещасних випадків та інвалідності, хворіб та на дожиття
Подолання ризику			
	Продаж реальних активів Позики	Продаж фінансових активів	Трансфертний/соціальний супровід

Рис.1 Матриця управління соціальними ризиками

Наповнення кожної клітинки матриці існуючими інструментами дає змогу вивчити стан управління соціальним ризиками в конкретній країні чи певній групі в межах країни, а порівняння країн дозволяє оцінити розбіжності між ними та визначити відповідні та корисні зміни. Хоча кожна клітинка матриці може бути заповнена в більшості країн, і тим більше в регіонах, оскільки всі інструменти управління ризиком, ймовірно, будуть використовуватися в будь-який момент часу, інтенсивність і масштаби застосування, ймовірно, відрізнятимуться і змінюватимуться з плином часу. Найбідніші країни будуть характеризуватися переважанням неформальних заходів та громадських заходів, зосереджених на стратегіях подолання наслідків. На відміну від цього, багатші країни будуть застосовувати весь набір державних заходів та стратегій, а інструменти та стратегії на базі ринку, спрямовані на пом'якшення та зменшення ризиків, будуть набувати все більшої ваги.

Список літератури:

1. Коваленко О.М. Соціальний захист як елемент соціальних стандартів у категоріях соціальної справедливості / О.М. Коваленко // Теорія та практика державного управління. — 2012. — Вип. 1 (36). — С. 303—309.
2. Борецька Н. П. Соціальний захист населення на сучасному етапі: стан і проблеми. – Донецьк: Янтра, 2001. – 351 с.
3. Управління фінансовими ризиками: Опорний конспект лекцій / Р.В. Пікус, Н.В. Приказюк. — Кам'янецьПодільський: аксіома, 2010. — 228 с
4. Страхування від нещасних випадків: навчальний посібник / О.М. Залетов, А.М. Соколов, О.В. Бондар. — К.: Міжнародна агенція "BeeZoone", 2003 — 352 с.
5. . Фоменко Г.Г. Формування соціальних витрат підприємств у процесі реалізації соціального захисту працівників / Г.Г. Фоменко // Економіка промисловості. — 2012. — № 3—4. — С. 356—360.

ОСОБЛИВОСТІ ВЗАЄМОДІЇ ДЕКІЛЬКОХ ПРОТОКОЛІВ МАРШРУТИЗАЦІЇ У СКЛАДНІЙ КОМП'ЮТЕРНІЙ МЕРЕЖІ

Бобрікова І.С., Барабаш Т.М.

За замовчуванням кожен протокол маршрутизації, що працює на певному маршрутизаторі, поширює тільки «власну» інформацію, тобто ту інформацію, яка була отримана даним маршрутизатором з даного протоколу. Наприклад, якщо про маршрут до деякої мережі маршрутизатор дізнався по протоколу RIP, то і поширювати по мережі оголошення про цей маршрут він буде за допомогою протоколу RIP.

Однак такий режим роботи маршрутизаторів ставить невидимі бар'єри на шляху поширення маршрутної інформації, створюючи у складі мережі області взаємної недосяжності. Завдання маршрутизації вирішувалося б ефективніше, якби маршрутизатори могли обмінюватися маршрутною інформацією, отриманою різними протоколами маршрутизації. Така можливість реалізується в особливому режимі роботи маршрутизатора, що називається перерозподілом. Цей режим дозволяє одному протоколу маршрутизації використовувати не тільки «свої», але й «чужі» записи таблиць маршрутизації, отримані за допомогою іншого протоколу маршрутизації, зазначеного при конфігурації.

Перерозподілена маршрутна інформація



Рис. 1 — Перерозподілена маршрутна інформація

Маршрутизатори можуть перерозподіляти статичні і безпосередньо підключені маршрути так само, як і маршрути від інших протоколів маршрутизації.

Перерозподіл завжди здійснюється назовні. Маршрутизатор, який робить перерозподіл, ніколи не змінює свою таблицю маршрутизації. Коли відбувається перерозподіл між OSPF і EIGRP, OSPF-процес на граничному маршрутизаторі бере EIGRP-маршрути з таблиці маршрутизації і поширює їх OSPF-сусідам. Точно так само EIGRP-процес на граничному маршрутизаторі бере OSPF-маршрути з таблиці маршрутизації і поширює їх EIGRP-сусідам. Тоді обидві автономні системи знають про маршрути іншої системи, і кожна автономна система може прийняти рішення про маршрутизацію в цій мережі.

Крім того, велику складність представляє собою узгодження різних метрик, які використовують в своїх алгоритмах маршрутизації різні протоколи.

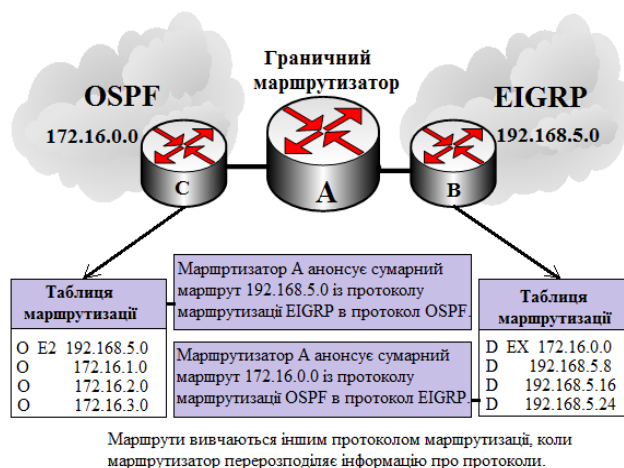
Коли маршрутизатор рекламує з'єднання, підключене до одного зі своїх інтерфейсів, початкову метрику називають метрикою за замовчуванням, і вона залежить від характеристик інтерфейсу: для OSPF метрика за замовчуванням ґрунтується на пропускній здатності інтерфейсу, для EIGRP — на пропускній спроможності і затримці. Для RIP метрика за замовчуванням починається з лічильника переприйомів, рівного 0, і зростає від маршрутизатора до маршрутизатора. Перерозподілені маршрути, фізично не підключені до маршрутизатора, вивчаються за допомогою інших протоколів. Тому виникає складність в перетворенні з однієї метрики в іншу: з кількості переприйомів в пропускну здатність. Якщо граничний маршрутизатор перерозподіляє інформацію між протоколами маршрутизації, він повинен вміти перетворювати метрику одного протоколу в метрику іншого протоколу.

Команда `default-metric`, яка використовується в режимі конфігурації протоколу маршрутизації, встановлює метрику за замовчуванням для всіх перерозподілених маршрутів. Маршрутизатори Cisco дозволяють встановлювати метрику за замовчуванням, як частину команди `redistribution` або в параметрі `metric` карти маршрутів. Але тут треба виконувати одну важливу

умову: який би метод ми не вибрали для установки метрики за замовчуванням, її значення повинно бути більше, ніж найбільше значення метрики всередині автономної системи, щоб запобігти неоптимальній маршрутизації та петлям маршрутів.

Якщо маршрутизатор отримує інформацію про одного й того ж одержувача або мережі одержувача з різних джерел, то йому необхідно якимось чином вибрати, який саме маршрут помістити в таблицю. Для цього використовується адміністративна дистанція.

Administrative distance (AD) - це число, присвоєне кожному з можливих джерел маршрутів, яке є певною мірою довіри до джерела. У таблицю маршрутизації потрапить маршрут від того джерела, у якого менше значення AD. Адміністративна дистанція має тільки локальне значення і ніяк не впливає на прийняття рішення на інших маршрутизаторах.

Особливості функціонування і налаштувань маршрутизаторів, на яких одночасно працюють декілька протоколів маршрутизації, ми вивчаємо за допомогою програми-тренажеру CiscoPacketTracer.

За допомогою цієї програми збираємо різні схеми і налаштовуємо на маршрутизаторах різні протоколи маршрутизації. У тезах немає можливості показати налаштування усіх маршрутизаторів. Але вони були зроблені і були написані методичні вказівки для виконання лабораторних робіт для студентів спеціальності комп'ютерні системи та мережі.

Приклади:

Схема 1. Побудова та налаштування мережі зі зміною адміністративної дистанції при взаємодії протоколів маршрутизації RIP та OSPF.

Будуємо мережу з використанням трьох маршрутизаторів, яким присвоїмо назви: OSPF — той, на якому працюватиме протокол OSPF, RIP — той, на якому працюватиме протокол RIP та AD — маршрутизатор, який з'єднуватиме два попередніх. На останньому пристрої буде змінюватися значення адміністративної дистанції маршрутів протоколу RIP.



Рис. 2 — Модель мережі, на якій вивчалася взаємодія протоколів маршрутизації RIP та OSPF

Після призначення IP- адрес усім портам маршрутизаторів мережі і налаштувань всіх мережних адаптерів комп'ютерів, налаштовуємо динамічну маршрутизацію RIP на маршрутизаторі RIP та динамічну маршрутизацію OSPF на маршрутизаторі OSPF. Щоб маршрутизатори RIP та OSPF мали можливість обмінюватися інформацією, на пристрої, що знаходиться між ними, під назвою AD, потрібно налаштувати маршрутизацію за обома протоколами: і RIP, і OSPF.

Щоб з'явився зв'язок між маршрутизаторами RIP та OSPF, на маршрутизаторі AD треба налаштувати перерозподіл маршрутів RIP в OSPF та обратно. Команди, які це виконують, такі:

`AD(config)#router ospf 100` — ця команда вводить у режим конфігурації протоколу OSPF

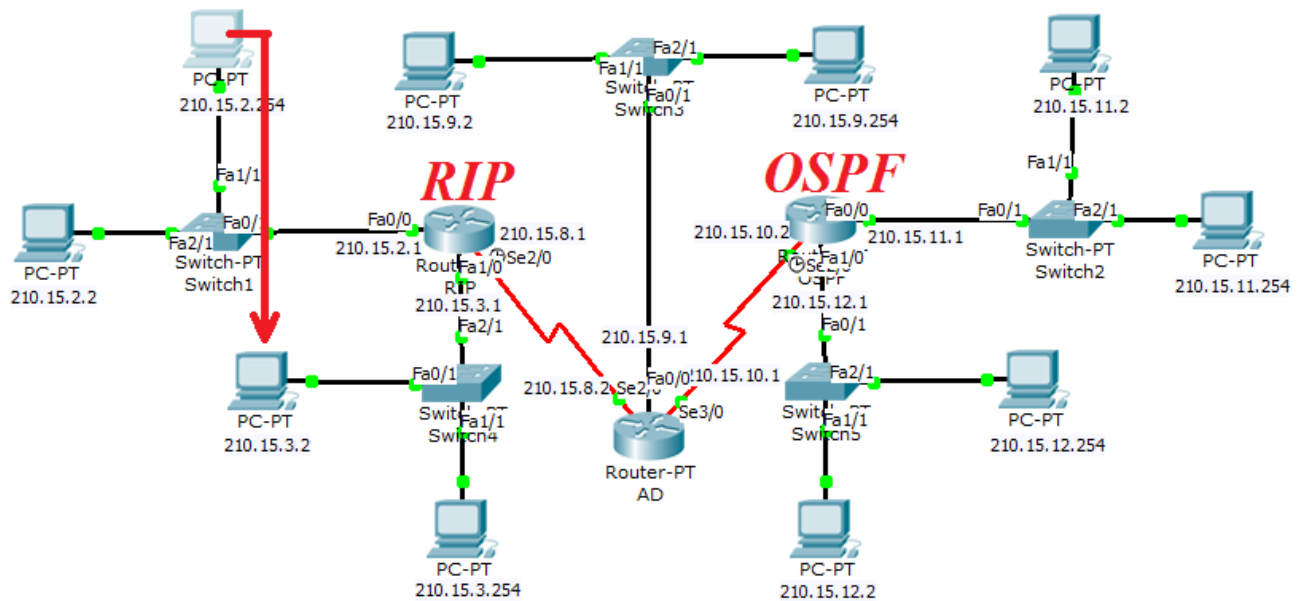
`AD(config-router)#redistribute rip metric 3`

Тепер виконаємо перерозподіл в іншу сторону, щоб пристрої, які працюють за протоколом RIP також мали дані про маршрути протоколу OSPF.

`AD(config)#router rip`— введена команда входить у режим конфігурації протоколу RIP

`AD(config-router)#redistribute ospf 100`

Тепер змінимо адміністративну дистанцію протоколу маршрутизації. Як видно з таблиці маршрутизації, протокол OSPF має менше значення адміністративної дистанції (110), ніж протокол RIP (120). Тому його маршрути мають пріоритет перед маршрутами протоколу RIP. Це означає, що доставкою пакетів по мережі буде займатися тільки протокол OSPF. Але інколи бувають випадки, що потрібно як основний протокол використовувати RIP чи інший, з ще більшою адміністративною дистанцією. Для цієї мети можемо змінити стандартне значення адміністративної відстані на маршрутизаторі AD.

```
AD(config)#router rip
```

```
AD(config-router)#distance 90
```

Для перевірки функціональності мережі, виконаємо команду `tracert` від вузла, підключеного до маршрутизатора RIP до вузла, підключеного до маршрутизатора OSPF. Результат виконання команди показав, що пакет передався успішно, і це означає, що маршрутизація, перерозподіл маршрутів та зміна адміністративної дистанції виконані вірно, в результаті чого мережа функціонує правильно.

Схема 2. Побудова та налаштування мережі з взаємодією між протоколом маршрутизації EIGRP, статичною маршрутизацією і з підсумовуванням маршрутів

В середовищі CiscoPacketTracer побудуємо мережу з використанням трьох маршрутизаторів, яким присвоїмо назви: EIGRP— той, який працюватиме з динамічною маршрутизацією за протоколом EIGRP, Static — той, на якому працюватиме статична маршрутизація та Summary — маршрутизатор, який з'єднуватиме два попередніх. На останньому пристрої буде прослідковуватися автоматичне та адміністративне підсумовування маршрутів.



Рис. 3 — Модель мережі з взаємодією між протоколом маршрутизації EIGRP, статичною маршрутизацією і з підсумовуванням маршрутів

У результаті проведеної роботи були змодельовані схеми комп'ютерних мереж, в яких налаштована сумісна робота різних протоколів маршрутизації. Були відмічені особливості налаштувань маршрутизаторів та особливості функціонування таких схем.

По результатам роботи були написані методичні вказівки для лабораторної роботи для студентів спеціальності «комп'ютерні системи та мережі».

Список літератури:

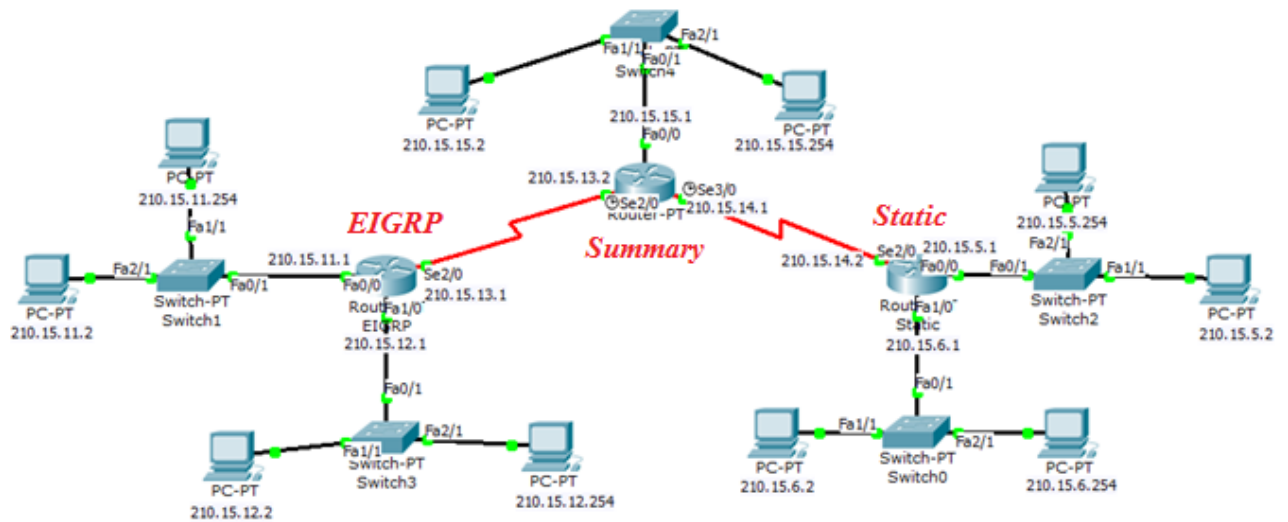
[1] И.А.Устинов. Адаптивная децентрализованная маршрутизация в цифровой сети с интеграцией служб общего назначения в условиях динамики топологии и трафика сети.[Електронний ресурс]. – Режим доступу: <http://tekhnosfera.com>

[2] Работа сети с множеством протоколов маршрутизации [Електронний ресурс]. – Режим доступу: <http://mcp1971.livejournal.com/9063.html>.

[3] OSPF. Настройка и проверка суммирования маршрутов [Електронний ресурс]. – Режим доступу: <http://mcp1971.livejournal.com/7775.html>.

[4] Вопросы оценки управления маршрутами в производительности сети [Электронный ресурс]. – Режим доступа: <http://mcp1971.livejournal.com/9593.html>.

[5] Протокол EIGRP (усовершенствованный внутренний протокол маршрутизации шлюзов) [Электронный ресурс]. – Режим доступа: http://www.cisco.com/cisco/web/support/RU/9/92/92088_eigrp-toc.html#theoryofoperation

БЕЗРОБІТТЯ ЯК СОЦІАЛЬНА ПРОБЛЕМА

Бондаренко Г.В.

Уманський державний педагогічний університет імені Павла Тичини
кандидат педагогічних наук, доцент,
доцент кафедри соціальної педагогіки та соціальної роботи

Соціальна робота невідривна від суспільства і спрямована на вирішення всіх його проблем. До сучасних суспільних проблем належить і безробіття, як складна економічна, соціальна та психологічна проблема.

Безробіття – соціально-економічне явище, коли частина працездатного населення не може знайти роботи, стає відносно надлишковою, поповнюючи резервну армію праці.

Безробіття зумовлене наступними причинами:

- диспропорційним розвитком економіки;
- нерівномірністю розвитку продуктивних сил в народному господарстві загалом і в окремих його регіонах зокрема;
- обмеженістю попиту на товари та послуги;
- постійним прогресом техніки, особливо розгортанням НТР;
- пошуком працівниками нових робочих місць з метою отримання більшої зарплати, змістовнішої роботи;

- структурними змінами в економіці тощо.

Виділяють такі види безробіття:

- фрикційне безробіття (стосується тих осіб, які не працюють у зв'язку із добровільною зміною місця роботи у зв'язку із незадоволенням рівнем заробітної плати, умовами праці, місцем проживання тощо);
- інституціональне безробіття (є складовою частиною фрикційного безробіття та пов'язане з тим, що іноді надмірні соціальні виплати, запровадження гарантованого мінімуму заробітної плати, недосконалість податкової системи тощо призводять до того, що деяка частина працездатного населення не поспішає працевлаштовуватись, збільшуючи тим самим загальну кількість безробітних);
- структурне безробіття (виникає під впливом структурних диспропорцій на ринку праці, коли внаслідок технологічних та структурних змін суспільного виробництва з'являються невідповідності між попитом і пропозицією робочої сили за професією, кваліфікацією, географічними та іншими ознаками);
- циклічне безробіття (виникає внаслідок циклічного спаду виробництва і є результатом зниження сукупного попиту на робочу силу).

Безробіття має соціальні та економічні наслідки. Які мають як негативні, так і позитивні сторони.

До негативних соціальних наслідків можна віднести загострення криміногенної ситуації; посилення соціальної напруженості; ріст кількості захворювань; збільшення соціальної диференціації; зниження трудової активності. До позитивних соціальних наслідків належать підвищення соціальної цінності робочого місця; збільшення особистого вільного часу; зростання можливості вибору місця роботи; збільшення соціальної значимості й цінності праці.

У свою чергу, негативними економічними наслідками безробіття є знецінювання наслідків навчання; скорочення виробництва; витрати на допомогу безробітним; втрата кваліфікації; зниження життєвого рівня;

недовироблення національного доходу; зниження податкових надходжень. Позитивними економічними наслідками варто вважати створення резерву робочої сили для структурної перебудови економіки; конкуренція між працівниками як стимул до розвитку здатностей до праці; перерва в зайнятості для перенавчання й підвищення рівня утворення; стимулювання росту інтенсивності й продуктивності праці.

На сучасному етапі важливо направити зусилля на подолання безробіття. Основна відповідальність у цьому напрямку полягає на державні служби зайнятості. Головними завданнями даних служб є:

- адресна допомога у працевлаштуванні соціально незахищених категорій населення;
- запровадження нових партнерських відносин з роботодавцями, стимулювання їх до створення нових робочих місць;
- підвищення конкурентоспроможності безробітних на ринку праці;
- розвиток активних програм сприяння зайнятості населення.

Для ефективності соціальної роботи в службах зайнятості повинна бути створена система соціально-психологічного навчання безробітних (проведення психологічних консультацій, соціально-психологічних семінарів-тренінгів), що позитивно впливатиме та корегуватиме емоційний стан безробітних, адаптуватиме їх до сприйняття сучасних реалій буття, стимулюватиме людину до самостійного вирішення проблем пошуку роботи, сприятиме формуванню активної життєвої позиції та спрямовуватиме безробітного до постійного професійного саморозвитку.

Для підвищення ефективності працевлаштування безробітних, запобігання психологічних проблем, що виникають в роботі з безробітними, які знаходяться у важкому емоційному стані, регіональні служби зайнятості мають організовувати соціально-психологічне навчання не тільки для безробітних, а й для своїх фахівців.

Безробіття впливає практично на всі сторони суспільного життя:

- економічну сферу, яка неефективного використовує ресурсний потенціал країни;
- соціальну сферу, яка вироджується під тиском падіння суспільної моралі, кризи сімейних відносин тощо;
- політичну сферу, яка може під впливом безробіття або навіть її загрози зазнати істотних змін як у бік посилення авторитаризму влади, так і в бік безвідповідального популізму.

Таким чином, серйозність економічних, соціальних і політичних наслідків безробіття служить підставою для включення в число основних макроекономічних функцій держави політики регулювання ринку праці й стабілізації зайнятості населення.

Список літератури:

1. Міненко В. Л. Державне регулювання ринку праці в умовах глобалізації економіки: теорія та практика. Монографія./В. Л. Міненко. – Х.: Вид-во ХарПІ НАДУ «Магістр», 2009. – 204 с.
2. Положення про порядок реєстрації, перереєстрації та ведення обліку громадян, які шукають роботу, і безробітних, виплати допомоги по безробіттю, а також умови подання матеріальної допомоги в період професійної підготовки та перепідготовки. [Електронний ресурс]. – Режим доступу: <https://zakon.rada.gov.ua/laws/show/219-2007-п>.

СТРУКТУРА СИСТЕМИ ПЕНСІЙНОГО ЗАБЕЗПЕЧЕННЯ СУЧАСНОЇ УКРАЇНИ

Братченко Л.Є.

Криворізький державний педагогічний університет, кафедра соціології та економіки, старший викладач

Пенсійне забезпечення є гарантією матеріального забезпечення для непрацездатних громадян та непрацездатних осіб похилого віку. Саме пенсія стає основним джерелом їх існування.

Проблеми пенсійного забезпечення завжди були в центрі уваги філософів, політологів, соціологів та економістів.

Проблемам розвитку та функціонування пенсійної системи присвячені дослідження М. Туган-Барановського, Б. Гаврилишина, Е. Лібанової, С. Мочерного, О. Усенка, А. Федоренка та інших, а також зарубіжних авторів: У. Беверіджа, К. Еклунда, Л. Ерхарда, Дж. М. Кейнса, Г. Мюрдаля, Д. Рікардо, В. Роїка, П. Самуельсона, В. Сенчагова, А. Сміта, В. Фішера та ін. Проте, незважаючи на значну кількість наукових досліджень з цієї проблематики, вона залишається актуальною.

Історія пенсії сягає корінням углиб століть. Ще у I столітті до н. е. Юлій Цезар запровадив державне забезпечення військових після завершення служби.

Уперше слово «пенсія» (від латинського *pension* – виплата) з'явилося в документах Паризької рахункової палати за часів правління Людовика XI (в другій половині XV сторіччя) і стосувалося сум, які щорічно виплачувалися першому камергеру англійського короля Едуарда IV Вільяму Гастингсу та іншим лондонським сановникам. Ці виплати не мали ніякого відношення до пенсій у сучасному розумінні – їх радше можна кваліфікувати як хабар (підкуп).[1]

Із розвитком держав змінювалася й ідеологія пенсії: у минулому вона була символом привілеїв та обраності, пізніше набула ширшого соціального

значення. Протягом майже двадцяти століть держави забезпечували людей, які завершили державну та військову службу, землю і грошовими коштами.

Вперше солідарна державна пенсія для всіх працюючих була запропонована канцлером Німеччини Отто фон Бісмарком у 1889 році. У 1909 році її впровадили Великобританія та Австралія. Сполучені Штати Америки прийшли до державної пенсійної системи в 30-ті роки ХХ століття, а СРСР у 1956 році надав народу право на отримання пенсії за віком.

Недержавні пенсійні фонди з'явилися з початку ХVІІІ століття. Перший пенсійний фонд, організований за принципом «зароби собі на пенсію сам», було створено в Англії, згодом такий фінансовий інструмент прийшов до царської Росії, де називався «касою».

В сучасних ринкових умовах господарювання для суспільства головним є те, за рахунок чого буде відбуватись пенсійне забезпечення та наскільки ефективно будуть працювати державні та недержавні пенсійні фонди (НПФ).

Сьогодні національні моделі пенсійного забезпечення класифікуються за наступними ознаками:

I. За особливостями формування фінансових ресурсів:

1) Солідарні системи пенсійного забезпечення, коли працівники та роботодавці здійснюють трансферти між поколіннями, тобто формують фінансові ресурси для фінансування пенсій.

2) Накопичувальні системи пенсійного забезпечення, полягають у накопиченні працівником фінансових ресурсів на особовому рахунку протягом трудової діяльності.

II. За структурною побудовою:

1) Державне пенсійне забезпечення (соціальна допомога, мінімальна пенсія, базова пенсія).

2) Недержавне пенсійне забезпечення.

III. За стратегіями виділяють:

1) Солідарна стратегія пенсійного забезпечення.

2) Накопичувальна стратегія пенсійного забезпечення.

3) Змішана стратегія пенсійного забезпечення. [2]

Треба зауважити, що сьогодні всі розвинуті країни знайшли розумний компроміс між державною та приватною пенсіями у вигляді збалансованої трирівневої системи. Кожна держава вибудовує власну модель пенсійної системи з урахуванням своїх національних особливостей, при цьому пропорції недержавної пенсії в пенсійній системі поступово збільшуються.

Розглядаючи пенсійну систему України в сучасному вигляді треба зазначити, що вона започаткована в січні 2004 року і містить у собі відносини по формуванню, призначенню і виплаті пенсій в трирівневій пенсійній системі.

Перший рівень - солідарна система загальнообов'язкового державного пенсійного страхування (далі - солідарна система), що базується на засадах солідарності і субсидування та здійснення виплати пенсій і надання соціальних послуг за рахунок коштів Пенсійного фонду на умовах та в порядку, передбачених Законом України «Про загальнообов'язкове державне пенсійне страхування».

Другий рівень - накопичувальна система загальнообов'язкового державного пенсійного страхування (далі - накопичувальна система пенсійного страхування), що базується на засадах накопичення коштів застрахованих осіб у Накопичувальному фонді або у відповідних недержавних пенсійних фондах - суб'єктах другого рівня системи пенсійного забезпечення та здійснення фінансування витрат на оплату договорів страхування довічних пенсій і одноразових виплат на умовах та в порядку, передбачених законом.

Третій рівень - система недержавного пенсійного забезпечення, що базується на засадах добровільної участі громадян, роботодавців та їх об'єднань у формуванні пенсійних накопичень з метою отримання громадянами пенсійних виплат на умовах та в порядку, передбачених законодавством про недержавне пенсійне забезпечення.

Отже, перший та другий рівні системи пенсійного забезпечення в Україні становлять систему загальнообов'язкового державного пенсійного страхування.

Другий та третій рівні системи пенсійного забезпечення в Україні становлять систему накопичувального пенсійного забезпечення. [3]

Дослідження показують, що світ уже давно користується такими накопичувальними можливостями - це індивідуальні пенсійні рахунки і система недержавного пенсійного забезпечення. Суть її в тому, що людина працює і з доходів відраховує кошти на особисті рахунки, і ці відрахування може робити або сама людина, або її роботодавець. І коли людина йде на пенсію — отримує звідти гроші. [4]

Переваги накопичувальної системи очевидні, оскільки гроші на індивідуальних пенсійних рахунках «працюють», стаючи капіталом для майбутнього пенсіонера (або існуючого), бо інвестуються у різні сфери економіки, збільшуючи кожного року накопичення.

На сьогодні в Україні функціонують лише перший і третій рівні. Проте, третій рівень (добровільне недержавне пенсійне забезпечення) не є ефективним та не користується довірою громадян України. Причинами такого розвитку подій є: по-перше, низький реальний дохід працюючих українців, якщо не сказати більше – критичний і, по-друге, українці не мають довіри до недержавних пенсійних фондів.

Щоб запрацював третій рівень системи НПФ, необхідний правовий захист з боку держави для пересічного українця, який є його клієнтом, контроль з боку держави щодо гарантії виплат НПФ коштів своїм членам (або їх родинам) та ефективна робота усіх сфер суспільного виробництва України.

Список літератури:

1. Пенсійна реформа в Україні: напрями реалізації (колективна монографія) / за ред. Е.М. Лібанової. — К.: Інститут демографії та соціальних досліджень імені М.В. Птухи НАН України. — 2010. — 270 с.

2. Чернявська О. В. Класифікація національних моделей пенсійного забезпечення: зарубіжний досвід та вітчизняна практика. - [Електронний ресурс] / О. В. Чернявська, О. А. Горбунова – Режим доступу до ресурсу: http://www.economy.in.ua/pdf/2_2013/)

3. Стаття 2. Структура системи пенсійного забезпечення в Україні.- [Електронний ресурс] – Режим доступу до ресурсу: <https://www.google.com/url?>

4. Як і де накопичити на майбутню пенсію: альтернатива державним "подачкам".- [Електронний ресурс] – Режим доступу до ресурсу: https://24tv.ua/ukrayina_tag1119

КОНЦЕПТУАЛЬНИЙ ЗМІСТ ТВОРІВ ПЕЙЗАЖНОГО ЖАНРУ В ЖИВОПИСІ США НА СУЧАСНОМУ ЕТАПІ

Будко К.О.

Київський університет імені Бориса Грінченка , кафедра
образотворчого
мистецтва, магістр
kalinae996@gmail.com

Становлення пейзажного жанру в США та його розвиток до сьогодення сприяло поширенню різноманітних течій та напрямків. Пейзажисти працюють у різних стилях. Все більше сучасних американських художників демонструють свої роботи на міжнародній арені мистецтва. Проте теоретична складова даного явища є мало дослідженою у науковому просторі України. Беручи до уваги мистецькі нарботітки сучасних американських пейзажистів, можна відмітити те, що не є дослідженою ідейно-філософська та культурно- історична складова багатьох творів пейзажного мистецтва сучасних художників, їх змістовний зв'язок із роботами засновників пейзажного жанру. Саме тому залишається актуальним більш глибоке вивчення даного питання.

З огляду на те, що ця тема є малодослідженою на території нашої країни, для її вивчення залучено власні сайти сучасних американських художників, проаналізовано їх мистецькі нарботітки. Також було розглянуто експозицію

робіт «Forum Gallery» у США в онлайн режимі з презентацією творів сучасних пейзажистів. Для дослідження даної теми були також розглянуті відео-матеріали арт-блоггерів.

Метою статті є визначення концептуального аспекту мистецьких наробітків пейзажистів США кінця XX – початку XXI століття, також порівняння їх з ідейно-філософським змістом засновників пейзажного жанру.

Якщо ж розглядати реалістичний пейзаж, то тут треба згадати такого видатного пейзажиста XX століття як Едвард Хоппер, який здебільшого створював міський пейзаж та фігуративні композиції. Коли на його полотнах й з'являлися люди, то вони були невідривні від пейзажу та гармонійно доповнювали одне одного, вписувались у нього. Це був не просто фон, а пейзаж, який пояснював та розповідав про внутрішній стан персонажу.

Основною темою творчості Едварда Хоппера (1882 - 1967) була самотність людини у великому місті. Інколи він ототожнював архітектуру з людьми. Також він став засновником нового жанру - "портрет будинку". А ось портрет людини він узагалі стирає зі своїх картин й надає фігурі загального, спрощеного вигляду. У таких своїх картинах, таких як "Східний вітер над Віхоукендом" (1934) та "Опівнічники" (1942) він торкався тем Великої економічної кризи у США, повоєнного стану країни, її невизначеності щодо планів на майбутнє, за допомогою символічних елементів у пейзажі він намагався передати відчуття народу на той час, протиставляв світле темному.

Одним з найвідоміших пейзажистів XX століття є Ендрю Уайет (1917-2009). У своїй картині «Прапор битви» (1987) він зображує випраний прапор Америки на тлі пейзажу, як символ відмиття владою крові за розгорнуті війни впродовж історії, де Америка виступала агресором. На задньому плані пейзажу зображено фермерське угіддя, як згадка про те, що від жорстоких війн страждало передусім просте населення та приймало на себе усі витоки політичних зрушень. Зображений пейзаж також доповнює всю трагічність картини своєю порожнечею та відсутністю повітряної перспективи. А рік, у якому написана картина, нагадує нам про те, що в цей час в Америці був

прийнятий закон «Про відмову від малого та середнього ракетного озброєння», що довершує ідейний зміст картини.

З сучасних художників чий пейзажі побудовані на схожих принципах та ідеях, можна виділити, зокрема, Лінден Фредеріка (1978) [5] та Кім Коган (1979) [4].

У своєму пейзажі «Ворота» Лінден Фредерік [5] надає «портрет» будинку, який розповідає нам про характер людей, які в ньому проживають. Для цього він використовує різні символи, такі як відкриті ворота вночі, гарно підстрижену рослинність навколо будинку як любов до рідної оселі, охайність. Пустий пейзаж, який не має повітряної перспективи та створює ефект «вакууму» говорить про самотність і відчай у картині, але світло у вікні виступає протиставленням цьому. А ось його картина «Відкрита субота» відображає похмуре провінційне містечко з пустими вулицями та підіймає питання культурного розвитку у маленьких містах. Про деякі розваги місцевих жителів говорить похила стара афіша з надписом "Відкрита субота". Куди стрілка веде невідомо, але автор вказує напрямлення туди, де буде проходити даний захід, якби то даючи можливість глядачеві пофантазувати.

Пейзажі Кіма Когана [4] є за своєю ідейною тематикою та кольоровою гаммою похмурі й моторошні та говорять нам про бурхливе життя мегаполісу, яке ніколи не стихає, подібно до океану оповитого туманом («Манхетенський міст перед туманом»). А про спокій та нічне життя, людські історії, що відображені у світлі нічних вікон нам розповідає його картина «Нічна сова».

У 60-х –70-х роках по США "широко крокує" гіперреалізм в пейзажному жанрі. Одним з її основоположників був Річард Естес (1932), який зображував сучасні ландшафти рідної країни та наголошував на тому, що реальність потрібно підлаштовувати під себе та дещо ідеалізувати. Його видатними послідовниками є Тула Тельфайр (1974) [6] та Грег Ганді (1980) [2], що також є постійними членами «Fogum Gallery» у Нью-Йорку. Роботи Тули Тельфайр є надзвичайно реалістичні й вона надмірно не дає їм назви тієї місцевості де вони були написані, аби дати глядачу відкрити свої асоціації. Її пейзаж "Між

прийняттям та бажанням" зображує красу рідної країни художниці. Перед нами постає рівнинна місцевість, яка поступово переходить у гори. Можливо, художниця хотіла даним пейзажем сказати глядачеві, що в житті існує велика відстань між тим що приймається на життєвому шляху, і тим що є бажаним. Що це великий й скелястий шлях, який пролягає до успіху та мети. А відблиски сонця, на задньому плані, на горах говорять начебто про те, що у кінці шляху завжди є щось світле.

Широко в Америці у ХХ столітті розвивається й імпресіонізм у пейзажному мистецтві. Відомими художниками даного стилю є Джеремі Манн (1979) [3], Джим Маквікер, Крістіна Лашлі, Бренда Бойлан, Стейсі Петерсон, а також Джейсон Сакран.

Дивовижними є імпресіоністичні пейзажі Джеремі Манна. Вони несуть у собі нотки абстрактного бачення та незвичайну техніку написання, яка характеризується вправністю мазків та дивовижними кольоровими співвідношеннями.

Американські пейзажисти надихаються творчістю своїх попередників, мають спільні ідеї, звертають увагу на ті ж самі проблеми, але у контексті сучасності. Це технологічний прогрес, розвиток мегаполісу, вплив культурних та історичних подій на сучасне суспільство й природу, самотність людини у бездушному світі. Також підіймають у своїх роботах історичні події минулого та захоплюються технологіями сучасного міста. Щодо стилістично-художніх особливостей, то проаналізовані картини мають дещо спільне із засновниками жанру живопису, зокрема, кольорову гаму, принцип побудови композиції та техніку виконання.

Список літератури:

1. Чегодаев Д. Искусство США. Москва: Искусство, 1960. – 324 с.
2. Greg Gandy [Електронний ресурс]. – Режим доступу: <https://greggandy.com/home.html>

3. Jeremy Mann [Електронний ресурс]. – Режим доступу: <https://svistanet.com/hudozhniki-i-art-proekty/kartini-i-zhivopis/xudozhnik-jeremy-mann-slozhnyj-zhenskij-obraz.html>
4. Kim Cogan [Електронний ресурс]. – Режим доступу: <https://www.kimcogan.com/>
5. Linden Frederik [Електронний ресурс]. – Режим доступу: <http://www.forumgallery.com/artists/linden-frederick>
6. Tula Telfair [Електронний ресурс]. – Режим доступу: <http://www.forumgallery.com/exhibitions/tula-telfair-reverie>

КАРАНТИННІ ОРГАНІЗМИ СІЛЬСЬКОГОСПОДАРСЬКИХ КУЛЬТУР СУМСЬКОЇ ОБЛАСТІ

Бурдуланюк А.О.

Сумський НАУ, к.с.-г.н., доцент кафедри захисту рослин
<https://orcid.org/0000-0002-9258-7456> +380953502160 Allasnau@rambler.ru

Зв'язка С.О.

Сумський НАУ, студент 1 курсу спеціальності 202 «Захист і карантин
рослин» ОС «Бакалавр»
+380509364093 Slavaukraini40@gmail.com

Останні роки в Україні сталося багато змін. Збільшилися експортно-імпортні потоки сільськогосподарської продукції з країнами Європи та Азії, що є позитивним моментом для розвитку економіки держави. Але розвиток торговельних відносин України з іншими країнами створює потенціальну небезпеку ввезення на територію нашої держави карантинних та інших небезпечних шкідників, хвороб рослин та бур'янів. Карантинні організми потрапляють до країни з імпортними вантажами, для яких не встановлений статус, як карантинного, не визначено їх значення для рослинних ресурсів

України. Також існує небезпека завезення карантинних організмів з транспортними засобами, тарою, пакувальним матеріалом, валізах пасажирів, тощо [3]. У світовій практиці відомі приклади великих втрат від проникнення на територію держав і поширення небезпечних карантинних шкідливих організмів. За кількістю виявлень карантинних організмів найбільший ризик для нашої держави представляє продукція, що надходить з Туреччини. Найбільше насіння карантинних бур'янів виявляють в продукції, що надходить з Молдови та Російської Федерації [1]. Це потребує оцінки небезпеки карантинних шкідливих організмів для певної території країни, їх економічного та соціального значення.

Практичний досвід с.-г. виробників доводить, що після проникнення на нові території, види з високою екологічною пластичністю, репродуктивною здатністю, потужною конкурентною спроможністю досить успішно та швидко адаптуються. А відсутність природних ворогів, наявність корму та відповідних кліматичних умов сприяють подальшому розвитку і розповсюдженню шкідливого організму в нових ареалах. Дослідженнями доведено, що впродовж десятиріччя відбувається інтродукція щонайменше 5–10 шкідників рослин та 3–5 адвентивних збудників хвороб рослин [7].

Згідно переліку карантинних організмів, обмежено поширених в Україні (Список А-2), на території нашої держави станом на 01.01.2018 р. зареєстровано 30 видів карантинних організмів, в тому числі: 4 – комахи, 5 – грибкові, бактеріальні та вірусні хвороби, 1 – нематоди, 20 – бур'яни. На території Сумської області поширені такі карантинні шкідливі організми сільськогосподарських культур: американський білий метелик, золотиста картопляна нематода, амброзія полинолиста [6].

Американський білий метелик (*Hyphantria cunea*) – широкий поліфаг, що пошкоджує понад 300 видів різних трав'янистих, кущових та деревних культур. Батьківщиною американського білого метелика (АБМ) є Північна Америка. В Європу, а саме в Угорщину, цей шкідник був завезений з вантажем з Північної Америки у 1940 році. Згідно офіційних даних головного управління

Держпродспоживслужби *Nyphantria cunea* виявлений в 6 районах Сумської області: Тростянецький (м. Тростянець – 1,21 га), Охтирський (с. Високе – 5 га), Конотопський (с. Соснівка – 10 га, с. Шаповалівка – 20 га), Великописарівський (сmt. Кириківка – 10 га), Роменський (с. Андріяшівка – 5 га, с. Василівка – 162 га), Сумський (с. Нижня Сироватка – 2,1 га, залізнична станція Василя Несвіта – 3,2 га, сmt. Степанівка – 0,3 га). Площа поширення американського білого метелика на території Сумської області складає 218,81 га, заражені 10 населених пунктів. Найбільше поширення спостерігається в Роменському районі – площа зараження склала 167,0 га. В 2017 році відбулося поширення *Nyphantria cunea* в Сумському районі області, у зв'язку з цим був запроваджений карантинний режим по Нижньосироватській та Степанівській сільських радах.

Для попередження занесення АБМ слід проводити детальний огляд імпорتنих вантажів, вітчизняної продукції, пакувального матеріалу, транспортних засобів, що надходять з карантинних зон, регулярно обстежувати багаторічні насадження. Вивіз плодів і садивного матеріалу із заражених господарств, населених пунктів проводити за узгодженням з віто санітарною службою [2].

Золотиста картопляна нематода *Globodera rostochiensis* (Wollenweber) Behrens - вузькоспеціалізований вид, який паразитує на коренях томатів і картоплі, уражує рослини з родини Solonaceae. Ця нематода викликає захворювання – глободероз. Втрати врожаю картоплі від ураження рослин складають більше 30 %, а за високого рівня чисельності особин у ґрунті можлива й повна загибель рослин. Особливо великої шкоди *G. rostochiensis* завдає на полях, де картопля вирощується з порушенням сівозмін і повертається на попереднє місце на другий-третій рік та на присадибних ділянках. В Україну золотиста картопляна нематода була завезена у 1961 році з Європи. ЗКН виявлена в 8 районах області (Білопільський, Конотопський, Кролевецький, Середино-Будський, Сумський, Охтирський, Шосткинський,

Ямпільський) в 71 населеному пункті, 2941 присадибній ділянці на площі 1088,96 га.

Для попередження занесення та поширення *Globodera rostochiensis* забороняється ввезення ураженого садивного матеріалу й ґрунту із зон зараження країн поширення захворювання. Проводять карантинне інспектування посадок картоплі в період масового цвітіння рослин. Для нематодологічного аналізу відбирають зразки ґрунту. У разі виявлення зараження проводять знищення посівів і посадок із негайним спалюванням викопаних рослин та дезінфекцією засобів інвентарю. Вивезення продукції рослинного походження із зони зараження проводять з дотримання встановлених вимог [5].

Амброзія полинолиста (*Ambrósia artemisiifólia*) – дуже небезпечний бур'ян, виявлений в 17 районах області: (Білопільський, Буринський, Глухівський, Великописарівський, Конотопський, Краснопільський, Кролевецький, Лебединський, Липоводолинський, Недригайлівський, Роменський, Охтирський, Путивльський, Сумський, Тростянецький, Ямпільський, Шосткинський), в 168 населених пунктах, на площі 1282,46 га.

Батьківщина амброзії полинолістої - Північна Америка. В Україні цей бур'ян вперше виявлено в 1914 році в с. Кудашівка Дніпропетровської області. Після 50-х років ХХ ст. амброзія почала активно «крокувати» у північному і західному напрямках України. По зовнішньому вигляду нагадує полин звичайний. На цю схожість вказує видова назва - полинолиста. Засмічує всі польові культури (особливо просапні і ярі зернові), овочеві, плодові, виноград, пасовища, зарості чагарників. Пилок амброзії викликає у людей захворювання – амброзійний поліноз. У період цвітіння від цього захворювання страждає величезна кількість населення.

Для боротьби з *Ambrosia artemisiifolia* проводять обстеження земельних угідь: узбіч та схилів доріг, територій станцій, пунктів ввезення, приймання, зберігання та використання засміченого матеріалу, а також прилеглих до них територій (в радіусі 3 км), сільськогосподарських угідь. При виявленні

амброзію потрібно скошувати не менше 3-4 разів за літо. На великих площах слід застосовувати гербіциди [4].

Список літератури:

1. Аналіз фітосанітарного ризику регульованих шкідливих організмів, відсутніх в Україні / Пилипенко Л.А. та ін. К.: Колообіг, 2012. 56 с.
2. Державна служба України з безпечності харчових продуктів та захисту споживачів. Головне управління Держпродспоживслужби в Сумській області. [Електронний ресурс]. URL: <http://udpss.sumy.ua/index.php/18-holovna/185-fito-10-07-2017-2>
3. Державна служба України з безпечності харчових продуктів та захисту споживачів. [Електронний ресурс]. URL: <http://www.consumer.gov.ua>
4. Державна служба України з безпечності харчових продуктів та захисту споживачів. Державна установа «Житомирська обласна фітосанітарна лабораторія». Карантинні Організми Житомирщини. [Електронний ресурс]. URL: <http://fitolab.zhitomir.org/karantynni-organizmy-zhytomyrshhyny/>
5. Державна служба України з безпечності харчових продуктів та захисту споживачів. Державна установа «Чернігівська обласна фітосанітарна лабораторія». Золотиста картопляна нематода [Електронний ресурс]. URL: <http://www.karant.in.ua/node/16>
6. Державна служба України з безпечності харчових продуктів та захисту споживачів. Державна установа «Сумська обласна фітосанітарна лабораторія». [Електронний ресурс]. URL: <http://fitolab.gov.ua/index.php/inform/propagandznan>
7. Станкевич С.В. Управління чисельністю комах-фітофагів: навч. посібник. Харків: ФОП Бровін О.В., 2015. 178 с.

ЕКОЛОГІЧНА ОЦІНКА ЛІСОКОРИСТУВАННЯ ДП «ЖИТОМИРСЬКЕ ЛІСОВЕ ГОСПОДАРСТВО»

Валерко Р.А.

доцент кафедри загальної екології, к.с.-г.н.

Конова О.К.

студентка ОС «Магістр» спеціальності 101 «Екологія»

Житомирський національний агроекологічний університет

Державне підприємство «Житомирське лісове господарство» розташоване в центральній частині Житомирської області на території м. Житомир, Житомирського, Червоноармійського, Романівського, Черняхівського, Чуднівського адміністративних районів (рис. 1).



Рис. 1. Розташування ДП «Житомирське лісове господарство» у Житомирській області

До складу Житомирського лісгоспу входить вісім лісництв: Богунське, Березівське, Корабельне, Левківське, Новозаводське, Пилипівське, Станишівське, Тригирське.

Аналіз поділу лісів за категоріями показав, що найбільшу площу 28956 га або 70,3 % займають ліси рекреаційно-оздоровчого призначення (рис. 2).

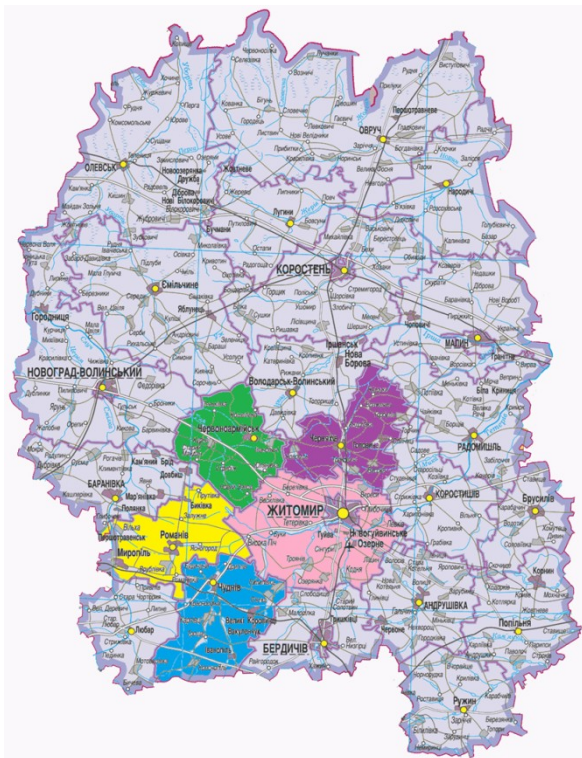

Рис. 2. Розподіл лісів за категоріями

Загальна площа природно-заповідного фонду по підприємству становить 225,4 га і налічує 6 об'єктів природно-заповідного фонду місцевого значення. Серед яких: ботанічні пам'ятники природи місцевого значення, ландшафтні заказники місцевого значення, лісові заказники місцевого значення, загальнозоологічні заказники місцевого значення.

Лісовий фонд підприємства представлений переважно двома видами деревних насаджень, це – сосна звичайна і дуб звичайний. Третє і четверте місця займають береза повисла і вільха чорна, решта порід дерев займають не значні території (рис. 3).

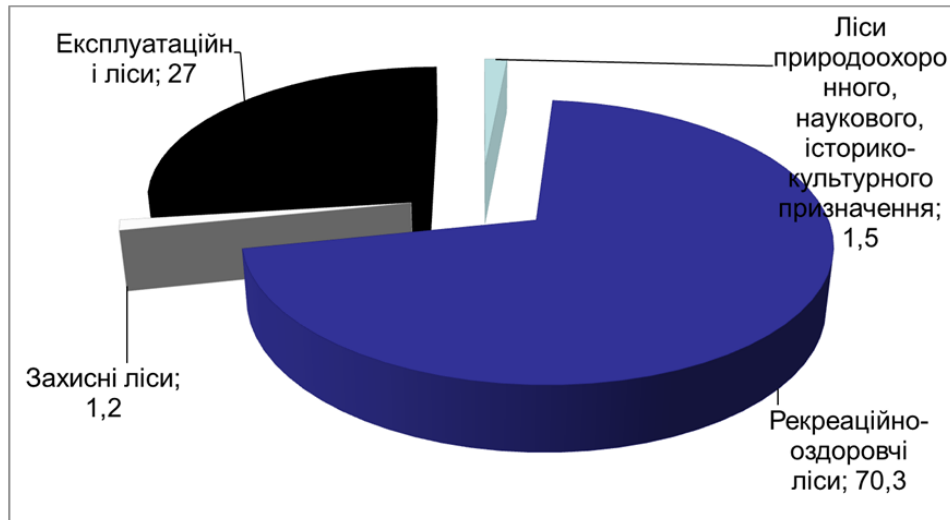

Рис. 3. Поділ вкритих лісовою рослинністю лісових ділянок за панівними породами, %

Розподіл основних лісоутворюючих порід за віком показав, що найбільшу площу господарства займають середньовікові насадження, а найменшу – молодняки (рис. 4).

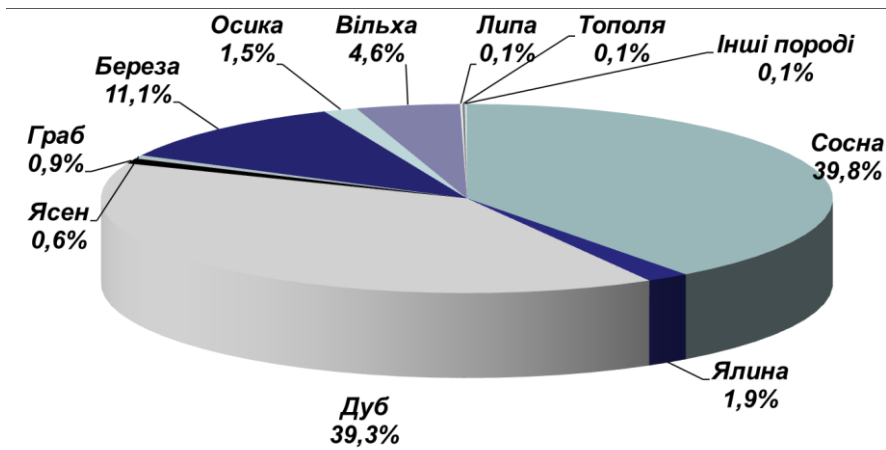

Рис. 4. Розподіл основних лісоутворюючих порід за віком, %

Насадження основних лісоутворюючих порід характеризуються досить високим класом бонітету. Середній клас бонітету становить 1,1. Середня повнота насаджень 0,75. Насадження з повнотами 0,3 – 0,4 обліковані на площі 108,8 га. Їхня наявність зумовлена факторами характерними для низькобонітетних насаджень.

Зміна площ вкритих лісовою рослинністю земель за групами порід має такий вигляд: хвойні – збільшились на 1,2 %, твердолистяні – зменшились на 3,5 %, м'яколистяні збільшились на 20,4 % (рис. 5).

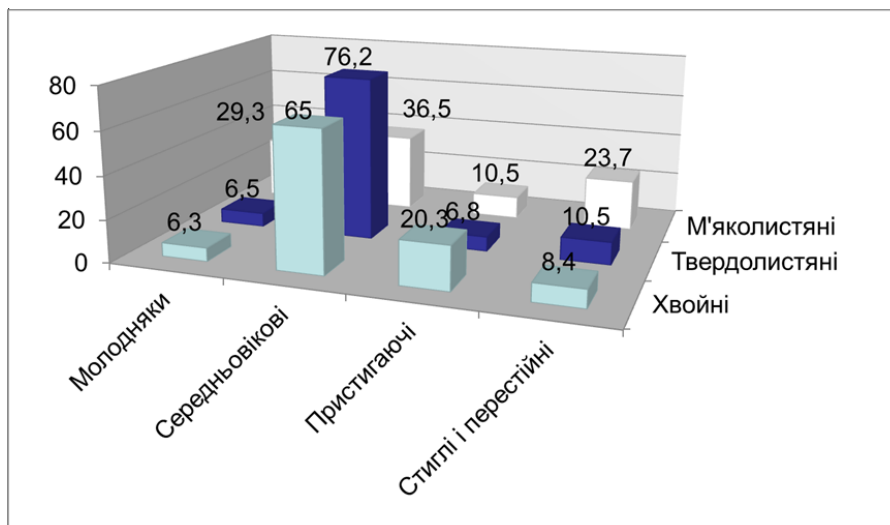

Рис. 5. Динаміка вкритих лісовою рослинністю лісових ділянок за групами порід

У господарстві проводять рубки головного користування, санітарні рубки, рубки догляду та інші види рубок з формування і оздоровлення лісів.

Територія характеризується низьким 3,1 класом пожежної небезпеки, що зумовлено значною питомою вагою вкритих лісовою рослинністю лісових ділянок представлених середньовіковими, пристигаючими та стиглими листяними насадженнями (рис. 6).

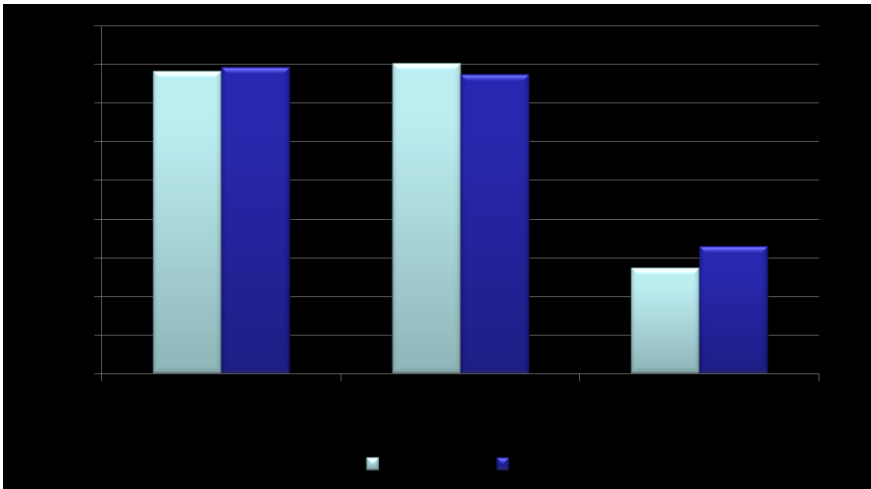

Рис. 6. Розподіл лісових ділянок за класами пожежної небезпеки

Важливим завданням ведення мисливського господарства є збереження оптимальної кількості тварин і створення для них сприятливих умов. Надмірна, нерегульована чисельність тварин може принести значну шкоду лісовим насадженням. Збитки від диких тварин за останні роки були незначні [1].

Таким чином, для подальшого функціонування підприємства на принципах сталого розвитку необхідним є: розмежування повноважень владних органів, запровадження додаткових механізмів щодо видачі дозвільних документів, удосконалення системи оподаткування, запровадження інтенсивних технологій лісовідновлення та лісорозведення.

Список літератури:

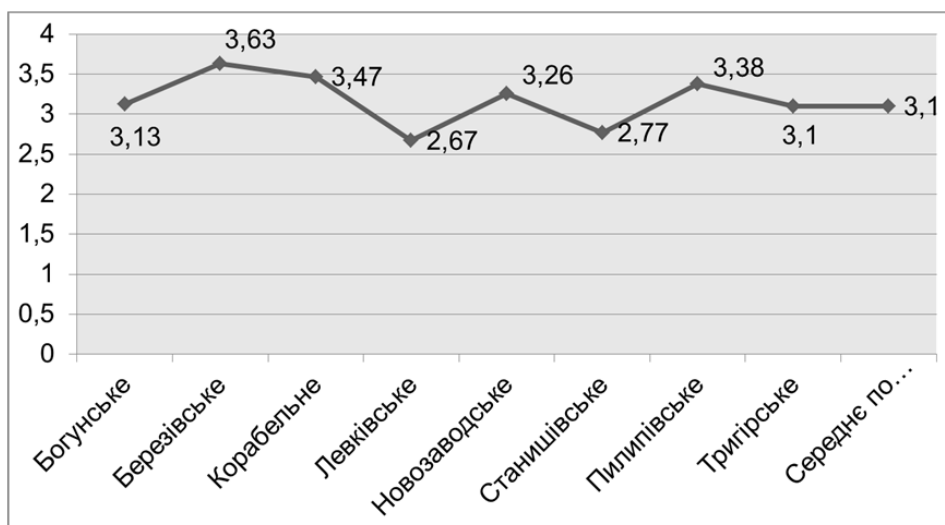
1. Державне підприємство «Житомирське лісове господарство» : офіційний сайт [Електронний ресурс]. – Режим доступу : <http://ztlis.com.ua/pro-nas.html>.

ОСОБЛИВОСТІ РОЗВИТКУ «Я-ОБРАЗУ» АКЦЕНТУЙОВАНИХ ПІДЛІТКІВ

Вахоцька І.О.

Уманський державний педагогічний університет

імені Павла Тичини

кандидат психологічних наук, доцент

0501887492

vahocka.irina@gmail.com

Нові соціально-економічні і політичні процеси, що відбуваються в Україні, мають на меті побудову демократичного, соціально - правового суспільства. Спрямовувати рух у такому напрямку неможливо без виховання всебічно розвиненого, духовно багатого, відповідального та внутрішньо вільного молодого покоління. Реалізація Державної національної програми “Освіта (Україна ХХІ століття)”, соціальний запит, власні потреби практичної

психології актуалізують необхідність глибокого пізнання психологічних особливостей внутрішнього світу сучасної молоді.

Загострення суперечностей, що супроводжують зламні періоди розвитку суспільства, невизначеність у сенсі життя та відсутність впевненості у майбутньому сприяють зростанню відхилень у поведінці неповнолітніх. Як свідчить практика роботи сучасної школи, це явище частіше спостерігається серед учнів підліткового віку, який сам по собі є критичним з погляду психофізіологічних змін. Зростання правопорушень, злочинності, поширення шкідливих звичок, вживання психотропних речовин є проявами тих девіантних форм поведінки, до яких вдаються підлітки. Серед соціально-психологічних факторів їх виникнення психологи відзначають тенденцію до поширення в учнів акцентуйованих рис характеру. Вони накладають відбиток на особистість, підсилюючи рівень її дезадаптивності. Науковці стверджують, що основним психічним новоутворенням підліткового віку є формування “Я-образу”, який відіграє важливу роль у механізмах поведінки, діяльності, адаптаціях до соціуму тощо. Тому зростання труднощів у навчально-виховній роботі із акцентуйованими підлітками також обумовлено відсутністю досліджень розвитку їх образу “Я”.

Враховуючи тенденцію до поширення кризових явищ підліткового віку на сучасному етапі розвитку суспільства, слід зазначити, що проблема формування психічного новоутворення - “Я-образу” - залишилася недостатньо вивченою науковцями. Дослідники опосередковано зазначають, що учні підліткового віку із відхиленнями у поведінці характеризуються переважно несформованим або негативним образом “Я”. Однак не дослідженою залишається проблема психологічних особливостей розвитку “Я- образу” підлітків із конкретними, найбільш поширеними у сучасній школі акцентуаціями характеру та формами відхилень у поведінці.

Актуальним напрямком роботи сучасної загальноосвітньої школи є вирішення проблеми важковиховуваності учнів підліткового віку. Серед причин поширення даного явища, на думку психологів, домінує місце

займають “соціально-психологічні вади розвитку особистості (занижена здатність до вольової адаптації, неадекватна самооцінка і рівень домагань, нерозвиненість здатності до спільної, колективної діяльності, низький ступінь соціалізації тощо)” [6, С.24]. Також до найбільш розповсюджених вад психічного розвитку підлітка відносяться і наявність у них акцентуйованих рис характеру. Згідно чисельних спостережень кількість таких учнів варіює в межах 40-70% від загального контингенту. Звичайним і природним для кожної людини є переживання невротичних реакцій, стресів, опосередкованих впливом негативних психогенних подразників [1, 2, 5]. Існує думка про поширення даної тенденції з розвитком цивілізації, суспільства, науково-технічного прогресу [4]. Також і учням підліткового віку притаманна різна ступінь прояву невротичних реакцій. Однак якщо вони призводять до неадаптивності, несприйняття впливу дорослих, то йдеться про “важкий” характер, явище важковиховуваності, девіантну поведінку [6,С.94]. Для пояснення внутрішніх детермінант таких негативних проявів, німецький психіатр і психотерапевт К.Леонгард ввів поняття акцентуації, під яким визначає “крайні варіанти норми, коли окремі риси характеру надзвичайно підсилені, що призводить до вибіркової вразливості по відношенню до окремих психогенних впливів при оптимальній і навіть високій стійкості до інших” [2,С.10]. У науковій психолого-педагогічній літературі вивчення особливостей виникнення і розвитку акцентуйованих рис характеру здійснювалось переважно у таких напрямках: 1) медичному - як фактор виникнення різних розладів психіки: неврозів, реактивних станів, психозів; 2) соціально – правовому - як взаємозв’язок між загостренням рис характеру та асоціальними проявами девіантної поведінки; 3) соціально-психологічному - як фактор виникнення різних форм дезадаптивної поведінки; 4) психолого - педагогічному - як фактор розвитку особистісних труднощів підлітків в навчальній діяльності та спілкуванні. Однак, на цей час практично не досліджений зв’язок між характерологічними особливостями суб’єкта (у більш вузькому плані - акцентуаціями характеру) та формуванням його “Я-образу”, як продукту розвитку самосвідомості. Особливо актуальний цей

напрямок роботи з учнями підліткового віку сучасних загальноосвітніх шкіл, враховуючи їх високий рівень акцентуованості. Вивчення особливостей розвитку “Я-образу”, як основного психічного новоутворення підліткового віку, допоможе визначитись і з напрямками відповідної корекційної діяльності по згладжуванню загострених рис характеру.

У науковій літературі умовно виділяють два основних підходи до їх визначення: 1) розроблений А.Є.Лічко [3] - “психіатричний або клінічний”, який характеризує гіпертимний, циклоїдний, лабільний, антеро - невротичний, сензитивний, психостенічний, шизоїдний, епілептоїдний, істероїдний, нестійкий типи; 2) розроблений К.Леонгардом [2] - “психологічний”, який виділяє гіпертимний, циклоїдний, лабільний, астено- невротичний, сензитивний, тривожно-педантичний, інтровертований, збудливий, демонстративний, нестійкий типи. Як зазначає С.І.Подмазін, “підхід до виділення і класифікацій типів, запропонований К.Леонгардом, ближче до шкільної практики..., на що вказують навіть самі їх назви”.

Зовнішні (дії оточуючих людей, життєві обставини і т.д.) і внутрішні (риси характеру і т.д.) чинники здійснюють вплив на утворення “Я-образу” підлітка не безпосередньо, а через структурні компоненти процесу становлення “Я-образу”. Вони не автоматично створюють “Я-образ”, а діють через мотиваційно-потребові, емоційні, оцінні, поведінкові та інші складові. Причини, що впливають на виникнення у підлітковому віці загострених рис характеру зумовлюють і формування психічного новоутворення - відкриття внутрішнього “Я”, усвідомлення своєї унікальності та неповторності; процес розвитку “Я-образу” є важливим рушієм виникнення форм зовнішніх поведінкових реагувань підлітків, а також внутрішніх систем установок на себе, до навколишнього світу.

Модель становлення “Я-образу” підростаючої особистості включає такі взаємозв’язані компоненти: змістовно-інформаційний, цільовий, мотиваційно - потребовий, емоційний, когнітивний, комунікативний, результативний, оцінний, поведінковий, корекційний. Різна вага та ступінь взаємозв’язку між

ними визначають як якість процесу становлення образу “Я”.

Виникнення та розвиток у підлітковому віці акцентуацій характеру впливає на формування психічного новоутворення цього віку - відкриття внутрішнього “Я”. В такому разі “Я-образи” підлітків-акцентуантів формуються із специфічними якостями, що проявляються у таких загальних особливостях розвитку досліджуваних компонентів:

а) когнітивному - низьким рівнем інтегруючої складності “Я-образу”, високими показниками диференціюючої складності образу “Я”, домінуванням в учнів якісно-нейтральної та негативної особистісної рефлексивності;

б) емоційно-оцінному - середнім рівнем розвитку самооцінки вольових якостей, неадекватно завищеними або заниженими показниками самоповаги, особистісної та реактивної тривожності, самооцінки загальної психічної активності, домінуванням емоційно-негативних або нейтральних ставлень при формуванні стратегії життєвої перспективи (образи “Я-минуле”, “Я-тепер”, “Я- майбутнє”);

в) поведінковому - домінування в учнів екстернальних якостей локусу контролю поведінки, схильністю до суперництва, уникнення, як основних форм взаємодії у конфліктних ситуаціях.

Список літератури:

1. Кемпинский А. Психопатология невротоз: Пер. с польск. -Варшава, 2005. - 270 с.
2. Леонгард К. Акцентуированье личности. —К.: изд-во “Вища школа”, 2008. - 375 с.
3. Личко А.Е. Психопатии и акцентуации характера у подростков. -Л.: Изд-во Медицина, 2003. - 256 с.
4. ПетраковБ.Д., Рыжиков Г.В.Закономерности распространения психических болезней в современном мире. -М.: Изд-во Наука, 2006. - 91 с.
5. Пивоварова Г.Н. Влияние различных биологических и социальных условий на формирование личностных особенностей детей и подростков // Медицинские проблемы формирования личности. -М.: Медицина, 2008. - С. 33-

47.

6. Психологічний словник / За ред. В.І.Войтка. -Київ: Вища школа, 1982.
- 216 с.

СТАВЛЕННЯ СТУДЕНТСЬКОЇ МОЛОДІ ДО СПОРТУ

Ващенко В.В.

студентка II курсу спеціальності «соціологія», соціально-психологічний
факультет, Херсонський державний університет

Черкашина Т.О.

кандидат соціологічних наук, доцент кафедри соціальної роботи,
соціальної педагогіки та соціології, Херсонський державний університет

Внаслідок поглиблення соціально-економічної, екологічної та демографічної кризи погіршилось здоров'я і фізична підготовленість студентської молоді. Основними чинниками негативного впливу на фізичний стан студентів є низька мотивація до занять фізичною культурою і спортом, низький рівень рухової активності, відсутність спеціальних знань про засоби підтримання і контролю фізичної підготовленості, здорового способу життя [1, с. 99].

Однією з актуальних проблем навчально-виховного процесу у вищих закладах освіти є ступінь утвердження у студентів позитивного ставлення до фізичного виховання та спорту [1, с. 92-95].

На сьогодні твердження про важливість фізичного виховання молоді у відділеннях вищих навчальних закладів, а також самостійних занять фізичними вправами безперечно актуальне, але стан здоров'я та мотиви діяльності конкретної особистості можуть бути різними. Важливою перевагою є те, що зайняття спортом не тільки покращує фізичний стан, але й формує витривалість, стійкість, наполегливість, створює необхідні передумови

здорового способу життя, традиційно й обґрунтовано вважається провідним чинником зміцнення здоров'я та підготовки студентської молоді до активної та продуктивної професійної діяльності.

Питання фізичного виховання студентської молоді розглядали О. Дубогай, В. Завадський, Р. Раєвський, В. Кутасова, В. Короп, Ю. Холодов, Р. Чудна; формування здоров'язберігаючих ціннісних орієнтацій – Є. Башмакова, М. Бобринський, С. Закопайло.

Розвиток мотивації до здорового способу життя досліджували В. Бобрицька, І. Бойченко, Д. Вікторов, Г. Власюк, О. Дубогай, В. Оржеховська, І. Петренко, С. Свириденко, А. Скоробагатий, А. Сологуб; формування позитивного ставлення до занять фізичною культурою – Л. Волков, О. Дубогай, О. Смакула, М. Солопчук, Є. Столітенко, Б. Шиян; причини безвідповідального відношення молоді до свого здоров'я – І. Литвиненко.

Основною проблемою сучасної системи вищої освіти є пошук оптимальних шляхів підготовки конкурентоспроможних спеціалістів, підвищення рівня фізичної підготовленості та психофізіологічної адаптації студентської молоді до вимог, які пред'являє їхня майбутня професійна діяльність [3, с.55–59]. Доведено, що систематичні заняття фізичними вправами підвищують нервово-психічну стійкість до емоціональних стресів, підтримують розумову працездатність на оптимальному рівні, сприяють підвищенню успішності студентів, проте обов'язкових занять фізичними вправами недостатньо для підвищення фізичного стану молоді [4].

Досліджуючи питання здоров'я студентів і залучення їх до занять фізичними вправами, особливу увагу ми приділяли ставленню до фізичного виховання і спорту та способу життя молоді.

З цією метою нами протягом грудня 2018 року було проведено емпіричне дослідження. Базою дослідження виступили факультети біології, географії і екології, іноземної філології, дошкільної та початкової освіти й соціально-психологічний факультет Херсонського державного університету.

У опитуванні взяли участь 90 студентів I-II курсів ХДУ. Опитування проводилося методом стандартизованого інтерв'ю. Серед опитаних респондентів чоловічої статі – 30%, жіночої – 70%. Переважний вік студентів 18-20 років. За віком опитані розділились таким чином: до 19 років - 28%, 19 років - 39 %, 20 років - 33%.

Перше питання стандартизованого інтерв'ю стосувалося занять спортом взагалі. Відповіді розподілилися порівну - 50% опитаних студентів займаються спортом, 50% - ні, хоча 88,8 % мають позитивне ставлення до спорту, і тільки 11,1% байдуже ставляться до явища спорту.

Серед респондентів, які увійшли до тієї половини, котра не має відношення до занять спортом і не вбачає у цьому потреби (45 осіб), основними причинами такого ставлення до спорту, респонденти зазначили наступні:

- лінь (52%);
- відсутність вільного часу для занять спортом, зокрема через велике навчальне навантаження або підробіток після навчальних занять (38%);
- відсутність інтересу до спорту як явища (6%);
- байдужість до власного здоров'я (не бачать потреби у заняттях спортом) (4%).

Та частка студентів, що займаються спортом (45 осіб), самостійно прийняли рішення щодо даного питання - 30%, почали заняття спортом з поради батьків або друзів - 20%. Половина студентів з даної частки почали спортивні тренування ще в дошкільному або шкільному віці, інша половина – прийшли до спорту вже у студентські роки.

Найбільшу перевагу віддають легкій атлетиці - 22 %, волейболу - 11 % . По 5 % відповідно розподілили такі види спорту як кікбоксинг, скелолозання, біг, велоспорт та гімнастика.

Хочеться відмітити й те, що 22 % займаються спортом 1-2 рази на тиждень, 17 % - 3-4 рази на тиждень, а 6 % - тільки 1 раз на тиждень.

Серед факторів, які сприяють інтересу молоді до фізичних вправ, найчастіше виділяють бажання впевненіше почувати себе серед інших людей, подобатися їм, отримувати задоволення від спорту, покращувати здоров'я.

Основною метою занять спортом, опитані студенти зазначили наступне:

- здобуття гарної фізичної форми (46%);
- отримання гарного настрою (21%);
- проведення вільного часу із користю (18%);
- розширення кола спілкування за інтересами (10%);
- підвищення імунітету (5%).

Респондентами, з числа прихильників спорту, також було зазначено, що спорт приносить їм моральне задоволення, безпосередньо впливає на їх фізичний розвиток та покращення здоров'я. Нажаль, заради спорту тільки 11 % покинули шкідливі звички.

Серед опитаних студентів, жоден не займається професійним спортом та не планує професійної кар'єри.

Досліджуючи місце спорту в житті молодої людини, необхідно виділити перш за все захоплення сучасної молоді. Згідно статистиці, на перших позиціях знаходиться перегляд телепередач, відвідування дискотек, гральних салонів, кінотеатрів, клубів. Заняття фізичними вправами, на жаль, знаходиться далеко не на першому місці серед форм відпочинку. Тому на сьогодні актуальності набуває необхідність розуміння студентами того, що фізична культура - це частина культури взагалі. А заняття фізичною культурою – це запорука покращення здоров'я, а, значить, і подовження життя.

Перспективи подальшого росту фізкультурно-спортивної діяльності та активності студентської молоді пов'язані із змінам змісту вправ в залежності від інтересів студентів, пошуком нових форм організації спортивних заходів, де б використовувалися ігрові способи занять.

У вищих навчальних закладах передусім мають створюватися різноманітні умови для підвищення фізичної культури студентів, формування

їх фізичних навиків, військово-прикладних видів спорту, з обов'язковим урахуванням стану здоров'я та нахилів студентів.

Список літератури:

1. Благій О.Л. Організаційно-педагогічні умови формування мотивації студентів до рухової активності в процесі фізичного виховання / О.Л.Благій, Є.А. Захаріна // Теорія і методика фізичного виховання і спорту. - 2009. - № 4. - С. 92-95.

2. Боднарчук Є. Ставлення студентської молоді до фізичної культури і спорту // Матеріали ІХ Всеукраїнської студентської науково - технічної конференція «Природничі та гуманітарні науки. Актуальні питання», 20 -21 квітня 2016 року - Т. : ТНТУ, 2016 - Том 2. - с. 99.

3. Гринько В. М. Ставлення студентів до фізичного виховання і здорового способу життя та їх самооцінка рівня фізичної підготовленості / В. М. Гринько // Слобожанський науково-спортивний вісник. - 2015. - № 1. - С. 55-59.

4. Карабанова Н. Мотивація та цілеспрямованість студентів до самостійних занять фізичними вправами / Надія Карабанова, Анатолій Карабанов, Світлана Савчук // Молодіжний науковий вісник [Електронний ресурс]. - 2015. - Режим доступу : <http://esnuir.eenu.edu.ua/handle/123456789/6733>.

**ДО ПРОБЛЕМИ КОМПАРАТИВІСТСЬКОГО АНАЛІЗУ У ГАЛУЗІ
011 «НАУКИ ПРО ОСВІТУ»**

Вихрущ В.О.

професор, доктор педагогічних наук, Національний університет
"Львівська політехніка", професор кафедри педагогіки та соціального
управління
orcid.org/0000-0003-3469-2343

Стратегічний характер компаративістики зумовлений фундаментальністю наукових проблем, які вона нині розв'язує, насамперед проблему єдності і різноманіття людства. Порівняльні дослідження, які не дають можливості обмежуватися однонаціональною культурою і замикатися в самодостатній загерметизованій площині, є доконечною передумовою існування компаративістики розширеного формату – інтегрального чи змодифікованого в глобалізовано відкритому світі. Постмодерністський період характеризується насамперед тим, що акцент зацікавлень науковців змістився з предметного поля на саму компаративістику як окремий об'єкт теоретичної рефлексії, як особливу форму дискурсу.

Ч. Бернгеймер вважає, що потрібно змінювати традиційний підхід «старої» компаративістики, коли порівнювалися між собою лише ті культурні явища, що вже сформувався і означені іншими дослідниками: їх слід вивчати в порівняльному аспекті вже в момент появи й еволюції, інакше компаративістика приречена на хронічне «запізнювання» [3, 43].

Усе частіше компаративісти усвідомлюють не лише прикладну функцію своєї науки, а й її самостійний духовний вимір; у свідомості деяких учених вона постає як метатеорія чи метанаука (П. Зіма, П. Рогуський, Е. Касперський, О. Веретюк), як філософія конкретної галузі знань, наприклад літературознавства (Ф. Жост), метамова галузі, наприклад літературознавства (Д. Наливайко). В українській науковій спільноті лунають голоси і про оновлення компаративістики, і про те, що вітчизняна наука потребує насамперед

реконструкції, уважного врахування національних традицій порівняльних студій. Адже в Україні у другій половині XIX – на початку XX ст. існувала компаративістика в нормальній тогочасній західноєвропейській моделі, яку було заборонено в 30-х роках XX століття [2].

Не зупиняючись на аналізі методології, оскільки підходи до компаративістських досліджень у галузі педагогіки глибинно не проаналізовані, зазначимо, що окремі її компоненти є достатньо визначеними.

Методом компаративістики є порівняльний аналіз, тобто співставлення педагогічних феноменів з метою встановлення подібностей та відмінностей між ними. Принципи виступають як основні ідеї і положення, що пронизують собою всю порівняльно-педагогічну матерію: принцип порівнянності явищ, інститутів та інституцій із установкою на внутрішньотипове порівняння; принцип відповідності різних рівнів, форм і видів елементів порівнюваних систем; принцип врахування історичних, національних, економічних, соціально-політичних та інших умов, в яких виникають і розвиваються у порівнюваних педагогічних системах; принцип встановлення не тільки загальних рис і ознак порівнюваних педагогічних систем, але й їхніх особливостей, а також специфічних ознак, властивих окремим системам; принцип порівнювання педагогічної матерії не тільки в статиці, але й у динаміці тощо.

У процесі порівняння використовуються різні його форми: описове (дослідження порядку вирішення конкретних проблем у освіті не менш ніж двох країн), прикладне (метою вивчення зарубіжної освіти є пошук рішень для вдосконалення національної освіти) і контрастне (сприяє виявленню концепцій і методів регулювання, властивих «протилежним» освітнім системам з метою їх більш глибокого розуміння й ефективного забезпечення); згідно іншого підходу - це синхронне порівняння (аналіз освітніх систем «подібних культур» і народів, що проживають в однакових історичних, економічних, культурних, географічних тощо умовах (наприклад, освітні системи країн пострадянського періоду), асинхронне порівняння (аналіз відмінних, але таких, що мають певну

подібність, освітніх систем, наприклад, освітні системи країн середньовічної Європи) та бінарне порівняння (порівнюються тільки дві паралельно існуючі системи освіти, котрі різними шляхами досягають подібних результатів). Кожний вказаний вид порівняння у компаративістському дослідженні потребує розробки відповідного алгоритму, що сьогодні, на жаль, залишається проблемою.

Актуальною у компаративістських дослідженнях у галузі педагогіки (спеціальність 13.00.01 - загальна педагогіка та історія педагогіки, 011 "Науки про освіту") залишається відповідь на запитання: Якою повинна бути їх спрямованість - практичною чи узагальнюючою/теоретичною? У історії компаративістики сьогодні склалося два підходи: перший, який передбачає практичний сенс ("Йдеться не про порівняння заради порівняння, а про прагматичні наміри змінити реалії освіти", - пишуть французькі вчені С. Перес, Д. Гру і Ф. Феррер); інші погляди і аргументи формулюють авторитетні в світовому педагогічному співтоваристві вчені-ідеологи самостійного наукового статусу порівняльної педагогіки (Б.Вульфсон, Г.Ноа, А.Ново, К.Олівера, Б.Холмс, Ф.Рінгер, Ю.Шрайвер, М.Екштейн і ін.). На жаль, у дослідженнях компаративістського спрямування з проблем розвитку системи освіти у зарубіжних країнах представлено саме узагальнення зарубіжного досвіду з тієї чи іншої проблеми (що є тільки початковим етапом компаративістського аналізу), але немає інноваційної складової та презентації пошуку шляхів імплементації інновацій у вітчизняній освіті із урахуванням цивілізаційних та вітчизняних досягнень. Подібним чином можна узагальнити і основні претензії до реалізації компаративістської складової дослідження з історії педагогіки та історико-педагогічної персоналістики.

У галузі педагогічних досліджень важливим є питання про те, що саме (які освітні системи або їх елементи із врахуванням освітніх систем) можна порівнювати. Отже йдеться про:

- 1) правомірність застосування горизонтальних та вертикальних підходів у компаративістському дослідженні;

2) розв'язання питання: чи досліджувані об'єкти порівнянні цілком чи частково, або "у якому плані вони порівнянні, а у якому непорівнянні" (М.Марченко).

Помилковим вважається підхід, в основі якого лежить твердження: порівнянність освітніх систем припускає їхню спільність не тільки в структурі, формах, але і за суттю, змістом, соціальною роллю і призначенням. На думку П.Емінеску, порівнюючи різні системи, враховували як наявність визначальних елементів, так і вплив, що вони справляють на інші елементи системи, оскільки «це виключає ризик помилкових висновків, заснованих винятково на формальній подібності, а розходження у політичній, ідеологічній і економічній структурах перестають бути перешкодою на шляху порівняння». І.Луговською була сформульована методологія системного параметричного порівняльного аналізу. Згідно такої методології, виявлення загального та особливого в системах освіти повинно здійснюватися на основі сукупності певних якісних і кількісних параметрів: освітні стандарти, характеристики освітніх установ, способи управління шкільною справою, ціннісно-цільові, змістовно-організаційні, оціночно-результативні складові освіти. Умовами ефективного параметричного дослідження названі: єдина методика, презентативність, облік соціокультурних відмінностей, участь кваліфікованих експертів.

Отже, актуальною для сучасної компаративістики у галузі освітніх наук є проблема механізму відповідного аналізу, а саме - його загальнонаукових засад, оскільки у поєднанні із варіативною складовою (врахуванням напряму педагогічного дослідження і його специфіки) створюється дієва процедура співставлення освітніх явищ з метою їх взаємозбагачення. Вважаємо за можливе стверджувати, що не формується і на практиці не застосовується механізм компаративістського аналізу, а отже результати таких досліджень не можна вважати валідними.

З огляду на те, що компаративістика у педагогіці покликана порівнювати різні (як правило, дві) освітні платформи, вважаємо за необхідне наголосити на тому, механізм такого порівняння може бути горизонтальним (явища, які

існують в однакових цивілізаційних, часових, соціально-економічних, психолого-педагогічних умовах), або вертикальним (явища, які існують у різних часових -цивілізаційних та епохальних - умовах).

Щодо механізму компаративістського дослідження можна стверджувати, що саме він сьогодні потребує пильної уваги у галузі наук про освіту (спеціальність 13.00.01 - загальна педагогіка та історія педагогіки, 011 "Науки про освіту"). До того ж з огляду на багаторічний досвід роботи у спеціалізованих вчених радах вказаного напрямку, наважимося стверджувати, що механізм компаративістського аналізу для досліджень з історії педагогіки та історико-педагогічної персоналістики, історіографії, із загальної і порівняльної педагогіки має бути відмінним, але із загальнокомпаративістським/методологічним підґрунтям.

Список літератури:

1. Луговская И.Р. Сравнительно-педагогический анализ систем образования разных стран: проблемы развития / И.Р. Луговская // Методологические ориентиры педагогических исследований: материалы Всероссийского методологического семинара / под ред. Н.В. Бордовской. - СПб., 2004. - С. 154-158.
2. Тюпа В. Компаративизм как научная стратегия гуманитарного познания / В. Тюпа // Филологические науки. – 2004. – № 6. – С. 98–104.
3. Bernheimer Ch. Comparative Literature in the Age of Multiculturalism / Ch. Bernheimer. – Baltimore; London: Johns Hopkins University Press, 1995. – 207 p.

ЕФЕКТ ОБРОБКИ НАСІННЯ ЕКЗОМЕТАБОЛІТАМИ ҐРУНТОВИХ МІКРООРГАНІЗМІВ, ЩО СИНТЕЗУЮТЬ ФІТОГОРМОНИ НА ФІЗІОЛОГО-БІОХІМІЧНІ ВЛАСТИВОСТІ РОСЛИН ГОРОХУ

Віннікова О.І.

Харківський національний університет імені В.Н. Каразіна

кандидат біологічних наук, доцент

o.i.vinnikova@karazin.ua

Постановка проблеми. Відомо, що на сьогодні в Україні та світі досить розповсюдженою є проблема перевантаження сільськогосподарських ґрунтів залишками хімічних добрив та пестицидів. Альтернативою подібним препаратам хімічного походження є біопрепарати, створені на основі активних штамів ґрунтових мікроорганізмів. Такі препарати володіють рістстимулюючими властивостями, здатні підвищувати досяжність для рослин елементів живлення, проявляють фунгіцидну активність і в цілому позитивно впливають на продуктивність сільськогосподарських рослин [1]. Проте недостатньо дослідженим є питання щодо ефективності використання препаратів на основі одних і тих самих мікроорганізмів в різних агроценозах. Тому багатьма дослідниками здійснюється постійний пошук дієвих штамів в певних умовах зростання тієї чи іншої сільськогосподарської культури.

Аналіз останніх досліджень і публікацій. Мікроорганізми, що продукують фітогормони є потенційними об'єктами агробіотехнологій для розробки на їх основі біологічних засобів як для захисту рослин від фітопатогенних мікроорганізмів, так і стимуляції росту і підвищення продуктивності рослин [1, 2, 3, 4]. Так, за умов використання препаратів на основі бактерій PGPR-групи, які продукують АБК, покращується водний обмін рослин в умовах посухи, що сприяє стабільності врожаю. Також рістстимулючі мікроорганізми здатні активувати захисні механізми рослин через продукцію цитокінінів, які індукують синтез саліцилової та жасмонової кислот та синтез лігніну [3, 5].

Індикатором підвищення активності метаболізму рослин та як показник взаємодії рослини з мікроорганізмами, виступає фермент пероксидаза [2]. Дослідження активності саме цього ферменту у коренях дозволяє встановити наявність впливу екзометаболітів мікроорганізмів на рослину.

Мета і завдання досліджень. Метою роботи було встановити ефекти дії фітогормонів, що виробляють ґрунтові бактерії і мікроміцети, на морфологічні і фізіолого-біохімічні властивості рослин гороху.

Виклад основного матеріалу. Об'єктами дослідження були штами мікроорганізмів з колекції кафедри фізіології і біохімії рослин та мікроорганізмів ХНУ імені В. Н. Каразіна, а також насіння гороху посівного сорту Оплот. Наявність фітогормонів у культуральній рідині досліджували методами біотестів, кількісне визначення пігментів у пагонах та активність пероксидази у коренях здійснювали за загальноприйнятими методами. За результатами наших досліджень, було встановлено, що обробка насіння гороху культуральною рідиною мікроорганізмів у будь-якому варіанті не виказувала стимулюючої дії щодо проростання насіння. Проте, мав місце позитивний вплив екзометаболітів *Penicillium citrinum*, *Azotobacter chroococcum* та *Absidia glauca* на довжину корінців проростків гороху. Використання суміші культуральної рідини різних видів мікроорганізмів у різних комбінаціях не давало суттєвого позитивного впливу. Можливо, це пов'язано з відтермінованими ефектами дії фітогормонів і відмінності проявилися б при визначенні довжини коренів активно вегетуючих рослин. Результатами біотестів було підтверджено фітогормональну активність досліджуваних нами мікроорганізмів, тому в подальшому досліджували вплив культуральної рідини мікроорганізмів на вміст пігментів фотосинтезу. Відомо [5], що вплив екзогенних фітогормонів на фотосинтетичний апарат і пігментний склад рослин є опосередкованим. Аналіз отриманих результатів показав, що відмінності вмісту хлорофілу а відносно контролю, спостерігалася в зразках рослин, насіння яких було оброблене культуральною рідиною *A. chroococcum*, *Mucor hiemalis*, *Rhizopus japonicus* і *Trichoderma viride*. Найбільшим вмістом хлорофілу б

відносно контролю характеризувалися пагони гороху, насіння яких було оброблене *A. chroococcum*. Слід зазначити, що в усіх варіантах досліду обробка насіння культуральною речовиною мікроорганізмів стимулювала утворення каротиноїдів, порівняно з контролем, максимальним вмістом каротиноїдів характеризувалися зразки рослин, насіння яких було оброблене *A. chroococcum*, *M. hiemalis* та *R. japonicus*. Дослідження активності пероксидази у коренях показало, що у варіантах з використанням культуральної рідини *P. citrinum*, *M. hiemalis* і *A. glauca*, мало місце не значуще підвищення активності даного фермента. Активність пероксидаз може підвищуватися у відповідь на будь-який чужерідний продукт, тому підвищення даного показника у наших дослідженнях відбулося, вочевидь, у відповідь на обробку культуральною рідиною, яка може містити окрім фітогормонів й інші активні метаболіти.

Висновки. Таким чином, обробка насіння гороху культуральною рідиною різних видів мікроорганізмів суттєво не впливали на проростання насіння. Проте відбувалося збільшення довжини корінців проростків гороху за умов обробки насіння культуральною рідиною *Azotobacter chroococcum*, *Penicillium citrinum* та *Absidia glauca*, але за умов використання суміші культуральних рідин ефект не підсилювався. В результаті обробки насіння гороху культуральною рідиною досліджуваних мікроорганізмів мало місце збільшення вмісту хлорофілу а і каротиноїдів; максимальний ефект досягався при використанні *A. chroococcum*. У коренях гороху за умов впливу культуральної рідини мікроорганізмів не спостерігали істотних змін пероксидазної активності, що може свідчити про відсутність фітопатогенного потенціалу у досліджених видів грибів і бактерій.

Список літератури:

1. Алещенкова З.М. Азотфиксирующие и фосфатмобилизирующие бактерии для стимуляции роста сельскохозяйственных культур / З. М. Алещенкова, Г.В. Сафронова, Н. В. Мельникова, А. Е. Есенбаева, О. А. Тен // Вестник Башкирского университета. – Серия « Биология». – 2015. – №1. – С. 82- 86.

2. Живетьев М.А. Активность и изоферментный спектр пероксидаз некоторых видов растений, произрастающих на берегах озера Байкал, при абиотическом стрессе / М.А. Живетьев, Е.И. Раченко, Т.Е. Путилина, В.А. Краснобаев, И.А. Граскова, В.К. Войников // Известия Иркутского государственного университета. – Серия «Биология. Экология». – 2010 . – Т.3 . – № 3. – С. 3-12.

3. Муродонова С.С. Комплексные микробные препараты. Применение в сельскохозяйственной практике / С.С. Муродонова, К.Д. Давранов // Biotechnologia Acta. – 2014. – Т. 7. – № 6. – С. 92-101.

4. Смирнова И. П., Некоторые перспективы использования метаболитов рода *Trichoderma* / И.П. Смирнова, Е.В. Каримова, Ю.А. Шнейдер // Вестник РУДН. – Серия «Агрономия и животноводство». – 2016. – №3. – С. 22-29.

5. Vasa V. Microbial Production of Plant Hormones. / V. Vasa, C. Elmerich, W.E. Newton // Associative and Endophytic Nitrogen-fixing Bacteria and Cyanobacterial Associations. Nitrogen Fixation: Origins, Applications, and Research Progress). – Dordrecht, 2007. – P. 113-130.

ІНТЕРНЕТ-РЕСУРСИ ЯК ЗАСОБИ УДОСКОНАЛЕННЯ ІНДИВІДУАЛЬНОЇ НАВЧАЛЬНОЇ ДІЯЛЬНОСТІ СТУДЕНТІВ

Гавран М.І.

Національний університет «Львівська політехніка»

к.пед.н., доцент кафедри іноземних мов

(e-mail Mario_G@ukr.net)

Гавран В.Я.

Національний університет «Львівська політехніка»

к.е.н., доцент кафедри менеджменту організацій

Невпинний і стрімкий розвиток інформаційно-комунікаційних технологій з кожним роком змінює процес отримання, аналізу, опрацювання та презентації

нової інформації, яка необхідна для навчального процесу та професійного розвитку. Система вищої освіти України в контексті реалізації вимог Болонського процесу змінює підхід до надання освітніх послуг, акцентуючи увагу не лише на підвищенні якості аудиторних занять, але й на збільшенні годин та модернізації завдань для виконання в рамках індивідуальної, самостійної роботи та позааудиторної самостійної роботи. Остання відноситься до інформаційно-розвиваючих методів навчання, спрямованих на первинне оволодіння знаннями [1; с. 29].

Сьогодні процес індивідуалізації навчальної діяльності студентів немислимий без використання інформаційно-комунікаційних технологій загалом, та застосування Інтернет-ресурсів, зокрема. Адже Інтернет-ресурси забезпечують найбільш гнучкий темп та вважаються найбільш доступним способом оволодіння новою інформацією в процесі індивідуальної навчальної діяльності студентів. Важливо спрямовувати роботу студентів на вибір найбільш дієвих, інформативних, пізнавальних, практичних та безпечних ресурсів, які знаходяться в безмежному Інтернет-просторі.

Проблема доцільності та ефективності використання Інтернет-ресурсів у навчальному процесі активно вивчається українськими науковцями та практикаками. Серед широкої плеяди науковців дану проблему вивчають: В.Ю. Биков, В.М. Глушков, І. А. Грітченко, Ю. О. Жук, Л.М. Лучко, Л.А. Нікітюк, Т. Л. Салівон, М.О. Синиця, Г.К. Селевко, В. Троцюк, Г. Шамаєва та багато інших. Водночас окреслена тема й надалі залишається актуальною, оскільки навчально-пізнавальні ресурси Інтернету невпинно змінюються, удосконалюються і розвиваються, пропонуючи нові навчальні можливості.

В контексті індивідуалізації навчальної діяльності студенти отримують індивідуальні навчально-теоретичні, навчально-дослідні чи пошукові завдання, а також займаються науково-дослідною роботою, що супроводжується пошуком та аналізом інформаційних джерел, наукової літератури, періодичних видань. Для цього студенти, здебільшого, використовують електронні бібліотеки, джерельні бази яких швидко оновлюються і є доступними 24 години

на добу і 7 днів на тиждень. Серед таких електронних бібліотек доречно використовувати фонди і матеріали Національної бібліотеки України ім. В. І. Вернадського, Львівської національної наукової бібліотеки ім. В. Стефаника, міжнародні електронні бібліотеки (World Digital Library, Europeana, Google Books, Internet Archive), портали електронних журналів (J-Gate, PubList.com), репозитарій підрозділу бібліотеки Стенфордського університету (HighWire Press Open) тощо. Такий ресурс як репозитарій включає надання доступу до досліджень, які проводяться у будь-якому куточку світу; забезпечення постійного збереження наукової продукції установ; можливість комплектування нетрадиційними науковими матеріалами без обмежень, наприклад, великими масивами вихідних, початкових даних, описами невдалих робіт тощо [2; с. 23].

Вважаємо, що одним із важливих Інтернет-ресурсів, який надає доступ до швидкого оволодіння новими знаннями з певної тематики та виконання індивідуальних пошуково-пізнавальних чи навчально-дослідних завдань є електронні енциклопедії. Проте при виборі тої чи іншої енциклопедії студентам потрібно знати про достовірність тематичних розділів та регулярність оновлення даних. Приміром, Вікіпедія оновлюється щохвилини кожного дня, проте дана електронна енциклопедія редагується багатьма людьми і не завжди може містити правдиву інформацію, а Мікрософт Енкарта (Microsoft Encarta) оновлюється регулярно, проте частіше для абонентів-передплатників, аніж для користувачів безкоштовної версії. Такі сайти, як Енциклопедія Британіка (Encyclopedia Britannica), Мікрософт Енкарта (Microsoft Encarta) та Колумбійська Енциклопедія (Columbia Encyclopedia), що створені на матеріалі друкованих видань, цілком можна вважати як точними, так і відносно вичерпними [3; с. 51].

Мультимедійні програмні засоби, які безкоштовно доступні в Інтернеті, дають безмежний простір для виконання індивідуальних текстових та графічних завдань. Серед найбільш популярних мультимедійних програмних засобів, які активно використовуються студентами для підготовки

індивідуальних презентацій є Microsoft PowerPoint, Star Office Impress Presentation, Corel Presentations, Macromedia Director та інші. Використання цих програм не лише удосконалює й полегшує процес індивідуальної навчальної діяльності студентів, але й сприяє розвитку навиків до аналізу й синтезу, творчої активності, візуальному сприйняттю інформації.

Очевидним є те, що поряд із виконанням завдань, вправ, тестів, презентацій, проектів, науково-дослідних розробок, які студенти отримують як індивідуальні завдання, за допомогою сучасних Інтернет-ресурсів вони мають змогу розвивати та вдосконалювати свої навички комунікативної, соціальної та міжкультурної взаємодії. З цією метою доцільно використовувати блоги та подкасти, які дозволяють людям спілкуватися та співпрацювати онлайн без жодних соціокультурних бар'єрів. Подкасти (Podcast або Podcasting) – це звукові (аудіоблоги) чи відеопередачі в Інтернеті, які дають змогу прослуховувати чи переглядати вже розміщені раніше подкасти з навчальною ціллю, так і створювати свої власні подкасти на будь-які теми з тривалістю від декількох хвилин до декількох годин, що сприяє розвитку творчих та мовленнєвих здібностей. Водночас у процесі вивчення іноземної мови студенти самостійно можуть удосконалювати власні іншомовні мовленнєві навички за допомогою різних сайтів, таких як: www.breakingnewsenglish.com, www.esl-lab.com, www.businessenglishpod.com, www.listenaminute.com, www.listen-to-english.com, www.splendid-speaking.com тощо, а також з їхньою допомогою виконувати індивідуальні навчально-пізнавальні і навчально-розвиваючі завдання.

Отже, Інтернет-ресурси надають необмежений доступ до оволодіння новими знаннями, вміннями та компетентностями як в аудиторній, так і самостійній та індивідуальній роботі, розширюють інноваційні освітні можливості, наближують українську вищу освіту до європейських вимог та потреб інформаційного суспільства. Здійснений огляд Інтернет-ресурсів, які можуть ефективно використовуватися у процесі індивідуальної навчальної діяльності студентів, охопив лише електронні бібліотеки, електронні енциклопедії, мультимедійні програмні засоби, блоги та подкасти. Однак

можливості Інтернет-ресурсів змінюються, удосконалюються та розширюються з кожним роком, саме тому важливо вчасно виявляти найбільш значущі та навчально-спрямовані з них та впроваджувати їх у навчальний процес.

Список літератури:

1. Синиця М.О. Використання мультимедійних технологій у навчальному процесі ВНЗ як засіб формування педагогічних знань / М. О. Синиця // Професійна педагогічна освіта: становлення і розвиток педагогічного знання: монографія / за ред. проф. О.А. Дубасенюк. – Житомир : Вид-во ЖДУ ім. І. Франка, 2014. – С. 418-438.
2. Шемаєва Г. Електронні ресурси бібліотек України в інформаційному забезпеченні науки: стан та перспективи розвитку / Г. Шемаєва // Нові інформаційні технології. – № 4(34). – 2006. – С. 21-25.
3. Троцюк В. Інтернет як творчий ресурс розвитку студентів та викладачів на заняттях з іноземної мови / В. Троцюк // Нова педагогічна думка. – № 4 (80). – 2014. – С. 48-52.

«ФЕНОМЕН БЕЗБІЛЕТНИКА» В ЦІННІЙ ПОЛІТИЦІ СУБ'ЄКТА ДЕРЖАВНОГО МАРКЕТИНГУ

Гаврилечко Юрій Володимирович

аспірант кафедри маркетингу

Київського національного торговельно-економічного університету,

Київ

У тезах доповіді розглядається феномен «безбілетника» при сплаті громадянами «публічної ціни» за послуги, що надаються суб'єктами державного маркетингу. Автор констатує, що дана проблема стає дедалі актуальнішою та вимагає для свого вирішення системного використання маркетингових інструментів.

The thesis analyzes the phenomenon of «freeride» is considered when citizens unfairpay «publicprice» for services rendered by subjects of public marketing. The author states that this problem is becoming more and more relevant and requires for its solution the systematic use of marketing tools.

Ціна є одним із основних елементів комплексу маркетингу та важливим чинником формування маркетингової стратегії. Вчені-маркетологи висловлюють різні точки зору, розглядаючи сутність ціни. Глибоке маркетингове розуміння поняття ціни демонструють Філіп Котлер та Гарі Армстронг, які зазначають: «У найширшому сенсі ціною можна вважати сукупність усіх цінностей, що споживач обмінює на можливість володіти товаром або використовувати товар (чи послугу)» [1, с. 522]. Перевагою цього визначення є його універсальність, що не пов'язує його лише з комерційним маркетингом. Даний підхід може бути використаний у будь-якій сфері маркетингу, в т. ч. й у публічному маркетингу.

Українська учена Наталія Щербакова, що досліджує проблеми публічного управління, слушно акцентує увагу на, здебільшого, неринковий і немаркетинговий характер ціноутворення в системі публічної влади: «Державний орган сам визначає (по суті, призначає) виконавця послуги, сам відносить послугу до категорії безкоштовних або платних (за винятком послуг, що є платними згідно із законом), сам розробляє систему ціноутворення, порядок і форму надання послуги» [2].

Подібну позицію займає український дослідник І. М. Дроб'язко: «Ціна і ціноутворення як елемент маркетинг-мікс стосовно діяльності органів влади вимагає обережного та особливого підходу, оскільки, по-перше, більшість послуг, що надаються в даному секторі, є безкоштовними за визначенням, тому поняття «ціна» є застосовним лише до невеликої частини платних послуг. По-друге, якщо в приватному секторі цінова політика використовується як дієвий інструмент для підвищення попиту на послуги, то в публічному секторі такий інструмент для безкоштовних послуг, з одного боку, є непридатним, а з іншого – власне і немає необхідності в підвищенні попиту. Крім того, питання ціни та

ціноутворення в публічному секторі дуже тісно пов'язано з політичними рішеннями й загальною соціальною політикою держави. Відповідно, роль окремо взятої організації у вирішенні даного питання є мінімальною» [3, с. 4-5]. Сказане дозволяє стверджувати, що автор суттєво звужує поняття «ціни в публічному маркетингу» саме за причини неповного розуміння маркетингової природи цієї категорії. Відсутність грошового еквіваленту за публічні послуги не означає відсутності ціни за них.

Маркетинговий підхід до розуміння публічної ціни, відображається, на нашу думку, у такому визначенні: «Ціна в державному маркетингу має розумітися, як певні дії, реакції, поведінка, що очікується органами державного управління від «цільових ринків» у відповідь на надання послуг, що входять до поняття державного товару» [4, с. 34]. Саме цей підхід до публічно-маркетингового визначення ціни буде використовуватися нами в подальшому аналізі.

Специфіка цінової політики суб'єктів публічного маркетингу на суспільне благо стала причиною формування, так званого, «феномену безбілетника». Проблема виходить із того, що пересічна людина не завжди буде сприяти забезпеченню громадського блага, щоб передати свій внесок на користь публічної влади, коли їй це непотрібно. Наприклад, якщо людина не платить податки, він, як і раніше, користується надаваними урядом послугами у сфері національної оборони. Останні, як добре відомо, незалежно від «безбілетника» забезпечуються за рахунок податкових платежів інших співгромадян» [5].

Прикладами подібного феномену можуть слугувати також небажання окремих громадян виконувати свій обов'язок захищати свою державу, задовольняючи при цьому свою потребу в безпеці за рахунок тих громадян, хто не ухиляється від мобілізації. Ще один приклад – намагання працівників, що виїхали за кордон («гастарбайтерів») та сплачують кошти до Пенсійного фонду України, за умови досягнення пенсійного віку, претендувати на грошове утримання (пенсію) з боку держави. Пенсійний фонд, як відомо, формується,

переважно з відрахувань із заробітної плати громадян, що працюють саме на українських підприємствах.

Відомий американський дослідник Тайлер Коуен так дотепно тлумачить проблеми відшкодування ресурсів, що розподіляються, як суспільне благо, з урахуванням «проблеми безбілетника»: «Суспільне благо має два різних аспекти: відсутність ексклюзивних права на його споживання та відсутність змагання між його споживачами. «Відсутність ексклюзивних прав» означає, що вартість утримання неплатників, що насолоджуються перевагами публічного товару або послуги непомірно висока. Наприклад, підприємець надає послуги феєрверк-шоу. При цьому безліч людей можуть дивитися це шоу зі своїх вікон або задніх дворів. Оскільки підприємець не може стягувати плату за споживання своїх послуг, то розглянуте шоу феєрверків не принесе прибутку, навіть якщо попит на шоу був сильний [6].

Другий аспект проблем із наданням суспільного блага є те, що економісти називають «неконкурентним споживанням» (англ. “nonrivalrous consumption”). Припустимо, що підприємець вдається виключити зі схеми небажаючих платити внески із аудиторії, що хоче дивитися шоу (можливо, створені умови, коли шоу можна побачити тільки з приватної території). При цьому буде стягуватися плата за вхід на це поле, і люди, які не бажають платити цю ціну будуть виключені. Якщо це поле є досить великим, зазначені дії будуть також неефективними. Навіть неплатники можуть спостерігати за шоу без збільшення вартості показу або применшення насолоди тих, хто заплатив» [там саме]. Іншими словами, за умови відсутності певного рівня контролю з боку публічної влади, «сплата» передбаченої публічної ціни може не відбутися.

Водночас, суб'єкти публічного управління не завжди можуть собі дозволити «безбілетникам» не платити за суспільне благо. Як слушно зазначають А. Каплан та М. Хайнлайн: «Ці проблеми не означають, що ціна не має значення для публічного управління в тому сенсі, що послуги повинні бути завжди надаватися безкоштовно. Очевидно, є деякі області, в яких влада просить громадян платити ціну. Тому що не брати платню, навпаки, було б

неетично або навіть неможливо. Тим більше, що частина публічних послуг передбачає збір певних національних та місцевих податків. Більш того, публічне управління може свідомо прийняти рішення щодо збільшення плати, що стягується за певні послуги, щоб зробити їх більш цінними для громадянина. Наприклад, в Німеччині ціни на утилізацію відходів домогосподарств неухильно зростали, починаючи з 1980-х років. З іншого боку, подібна політика призвела до підвищення екологічної грамотності серед населення Німеччини» [7, р. 205].

Очевидно, що проблема феномену безбілетника, враховуючи соціальну несправедливість, що вона несе, має вирішуватися усіма доступними засобами. Передусім доцільне використання правових, організаційних, психологічних та інших інструментів. Аналіз указує також на перспективність у вирішенні даної проблеми використання маркетингових важелів у практиці діяльності суб'єктів державної влади.

Список літератури:

1. Армстронг Г., Котлер Ф. Введение в маркетинг [Текст] / Гари Армстронг, Пилип Котлер. – 8-е изд. – М.; СПб.; К.: Вильямс, 2007. – 824 с.
2. Щербакова Н. Модель функціонування державних органів влади у сфері надання державних послуг суб'єктам господарювання // Державне управління: удосконалення та розвиток. – 2010. – №1 [Електронне видання].
3. Дроб'язко І. М. Можливості використання маркетингових технологій у діяльності органів місцевого самоврядування [Електронний ресурс] / І. М. Дроб'язко // Державне будівництво. – 2007. – № 1(2). – Режим доступу : [http://nbuv.gov.ua/j-pdf/DeBu_2007_1\(2\)_29.pdf](http://nbuv.gov.ua/j-pdf/DeBu_2007_1(2)_29.pdf).
4. Ромат Є.В. Маркетинг у державному управлінні // Маркетинг в Україні – 2003. – № 4. – С. 32 – 35.
5. Kenton, Will. Public Good [Електронний ресурс]. – Режим доступу: <http://www.investopedia.com/terms/p/public-good.asp#ixzz4irIc6VKC>
6. Cowen, Tyler. Public Goods [Електронний ресурс]. – Режим доступу: <http://www.econlib.org/library/Enc/PublicGoods.html>.

7. Kaplan A. M., Haenlein M. The increasing importance of public marketing: Explanations, applications and limits of marketing within public administration // European Management Journal. – 2009. – Vol. 27. – № 3. – P. 197 – 212.

РІЗНОВИДИ РЕКЛАМНИХ ІНТЕРНЕТ-КОМУНІКАЦІЙ

Гамова І.В.

доц. кафедри журналістики та реклами,
к.е.н., КНТЕУ

Різноманіття видів рекламних інтернет-комунікацій обумовлює необхідність їх систематизації і структурування. Звернемося до думки дослідників з цього приводу.

Більшість науковців поділяють види рекламних інтернет-комунікацій на: зовнішні (банери, текстові блоки, байрікі, міні сайти, Interstitials) та внутрішні. Ю. В. Шурчкова, в залежності від цілей підприємства, виділяє наступні види рекламних інтернет-комунікацій:

1. Безпосередньо веб-сайт компанії або портал, який є електронним майданчиком з можливістю реалізації всіх інструментів рекламних комунікацій. Використання сайту обумовлено особливостями організації комунікацій компанії із засобами масової інформації та іншими цільовими групами громадськості (партнерами, постачальниками та ін.), а також з необхідністю постійної підтримкою користувачів, наданням додаткових відомостей про підприємство; також сайт може служити торговим майданчиком або посередником при реалізації продукції.

2. Інструменти, що сприяють збільшенню кількості відвідувачів сайту і трафіку. У цій групі комунікацій виділяються наступні види рекламних інтернет-комунікацій:

2.1. За наявності зворотного зв'язку:

- інтерактивні види комунікацій (Skype, соціальні мережі, E-mail, форуми та ін.);

- комунікації без зворотного зв'язку (банерна (медійна) реклама, контекстна реклама, вірусні комунікації та ін.).

2.2. У залежності від бюджетного наповнення комунікацій:

- платні комунікації (контекстна реклама, банерна реклама, розміщення інформації на форумах по цій товарній категорії та ін.);

- безкоштовні або малобюджетні комунікації (SEO-просування сайту, E-mail-розсилка, організація вебінарів, форум компанії та ін.).

2.3. Залежно від ступеня залученості споживача в комунікацію:

- без залучення споживача («традиційні» рекламні та PR-комунікації);

- із середнім ступенем залученості (відео-ресурси, форуми);

- з високим ступенем залученості споживача (ігри в мережі Інтернет і т.д.).

2.4. За тривалістю впливу на цільові аудиторії:

- обмежені у часі - як правило це платні комунікації або комунікації, тимчасове обмеження яких пов'язане з особливостями функціонування тих чи інших віртуальних ресурсів;

- необмежені у часі (інформація, розміщена на форумах, соціальних мережах і блогах, новинних ресурсів); контекстна і банерна реклама; розсилки по електронній пошті; реєстрація сайту компанії в спеціалізованих каталогах і пошукових системах; рекламні комунікації за допомогою служб телеконференцій і дошок оголошень; реклама на спеціалізованих форумах; партнерські програми; замовлення спливаючих рор-уп вікон; відеореклама; рекламна інформація в соціальних мережах; ведення блогів підприємства; ко-брендинг та ін.

3. Інструменти, основною метою яких не є залучення відвідувачів на сайт підприємства. Застосування цієї групи комунікацій опосередковано використання віртуальних технологій для ведення переговорів шляхом обміну повідомленнями по електронній пошті, ведіодзвінків тощо. Аналіз літератури з

теорії та практики формування рекламних комунікацій дозволяє зробити висновок про недостатню розробленість даної тематики на сьогоднішній день.

Враховуючи різноманітність класифікаційних ознак розділимо рекламні інтернет-комунікації на: ATL, TTL, BTL.

I. До ATL інтернет-комунікацій відносять:

1. Інтернет-реклама (банер, тизер реклама, контекстна реклама (пошукова), нативна реклама, таргетингова реклама, вірусна реклама, текстова реклама).

2. Мобільна реклама (реклама в додатках, мобільний банер, текстові оголошення, реклама в пошукових агрегаторах, Out-Stream).

3. Партнерські програми (розміщення інтернет-реклами на сайтах партнерів, ко-брендинг).

4. Відеореклама TrueView (In-stream та Video Discovery).

5. Інші рекламні носії (інтернет-конференції, вебінари, онлайн майстер-класи, відеодзвінки).

II. До TTL інтернет-комунікацій відносять:

1. SMM (реклама в соціальних мережах та програмах типу ICQ, Skype, Instagram, Viber, Tango, Messenger і т.д).

III. До BTL інтернет-комунікацій відносять:

1. Посилання (на форумах, блогах).

2. Розсилка прайс-листів, прес-релізів.

3. Участь у рейтингах сайтів.

4. Розробка та створення інформаційних розділів (додатків, кнопок) про акції на сайті або створення промосайту.

У цілому можемо зробити висновок, що інтернет-реклама має можливості для розширення свого простору, тому як більшість рекламних повідомлень взаємопов'язані з товаром, який вони рекламують та компанією-виробника.

ДОСЛІДЖЕННЯ ВПЛИВУ РОЗЧИННИКІВ НА СТУПІНЬ ОЧИЩЕННЯ ПОВЕРХНІ ПЕРЕД НАПИЛЕННЯМ ЙОННО-ПЛАЗМОВИХ ПОКРИТТІВ

Гасій О.Б., Федина М.Ф., Салапк Л.В.

Національний лісотехнічний університет України

Специфіка технології вакуумного йонно-плазмового напилення полягає в тому, що на якість покриття надзвичайно великий вплив має стан поверхні деталей перед напиленням. Підвищені вимоги до чистоти поверхні відрізняють цю технологію від інших способів поверхневого зміцнення. Фактично процес оброблення складається з двох етапів: хімічного очищення поза межами вакуумної камери і розпилювання підкладки високоенергетичними потоками йонів безпосередньо в камері.

Забруднення металевих поверхонь в залежності від їхнього хімічного складу поділяють на:

- органічні (антикорозійні та мастильні оливи, мінеральні оливи, вазелін, віск з нафти, парафін, жирні кислоти, каніфоль, деревні смоли тощо);
- неорганічні (оксиди, гідроксиди та солі, що відкладаються в результаті гартування або інших операцій попередньої обробки, нагар, металева стружка та порошки – залишки шліфування, залишки полірувальних паст тощо);
- змішані (оливи, які застосовуються під час обробки металів тиском, розчинні оливи і емульсійні композиції, до складу яких входять різні пігменти у вигляді дрібноподисперсних порошків, металічні порошки), які значно ускладнюють очистку, особливо після нагрівання.

При видаленні забруднень з поверхні металів особливого значення набуває вибір найефективнішого методу очищення, який залежить від наступних чинників: природи забруднення, необхідного ступеня очищення, впливу хімічних компонентів миючого розчину на металеву поверхню,

найменшого шкідливого впливу на довкілля, безпеки при роботі і вартості. Найчастіше в металообробній промисловості використовують фізико-хімічні методи видалення забруднень: 1) відмивання органічними розчинниками; 2) очищення водними розчинами кислот, лугів різної концентрації та при різному температурному режимі; 3) емульсійне очищення.

За першим методом розчинник утворює однорідну суміш або розчин із забрудненням. Дуже важливо при підборі розчинника враховувати хімічну природу забруднення. Як розчинники використовують велику кількість речовин та їхніх сумішей: від води різної температури, кислот і лугів різної концентрації до насичених і ароматичних рідких вуглеводнів та їхніх галогенопохідних, кетонів, спиртів, естерів тощо. Зазвичай також враховуються наступні властивості розчинника: леткість з метою простішого і кращого видалення надлишку, хімічну стійкість до дії різних факторів, низький поверхневий натяг для кращого змочування поверхні металу, можливість регенерації з метою багаторазового використання.

Чиста вода виявляє слабку миючу дію для оливних та жирових забруднень, тому використовують лужні розчини з різним значенням рН, однак тут обов'язковим є додавання повернево-активних речовин (ПАР), а також речовин, що підсилюють змочування поверхні та емульгаторів. Як електроліти в миючих засобах для технічних цілей найбільше застосовують: каустичну соду NaOH , кальциновану соду Na_2CO_3 , натрій силікати $x\text{Na}_2\text{O}\cdot y\text{SiO}_2$, солі фосфатних кислот $\text{Na}_4\text{P}_2\text{O}_7$, $\text{Na}_5\text{P}_3\text{O}_{10}$, $(\text{NaPO}_3)_n$ і натрій сульфат Na_2SO_4 .

Крім неорганічних солей до складу синтетичних миючих засобів входять деякі органічні продукти, які підвищують їхню якість. До них належать в першу чергу карбоксиметилцелюлоза (КМЦ) для запобігання зворотного осідання забруднень на вже очищені поверхні. Крім того, КМЦ збільшує миючу здатність миючих засобів. Так, наприклад, алкіларілсульфонати без додавання КМЦ гірше утримують забруднення. Якщо в процесі очищення необхідно видаляти не тільки оливу, змазки, але і тверді частинки, що знаходяться на поверхні (металевий пил, залишки після шліфування, полірувальні пасти та ін.),

проводиться додаткове емульсійне очищення. Очисні суміші є емульсіями розчинника в воді зі стабілізуючими ПАР. Як органічні розчинники використовують вуглеводні та їх хлоропохідні. З емульгаторів часто застосовують аміомила, нафтенати, алкіларилсульфонати, алкілсульфонати і поліоксиетиленові неіоногенні ПАР з низьким піноутворенням. До складу емульсій для очищення часто вводять спеціальні добавки (спирт, гліколеві ефіри), що підвищують взаємну розчинність і полегшують суміщення емульгатора з розчинником, а також інгібітори корозії.

Очищення емульсійними сумішами істотно відрізняється від очищення органічними розчинниками та лужними знежирювальними розчинами. В емульсіях одночасно з розчиненням оливних забруднень органічними розчинниками відбувається емульгування цих забруднень. Зниження в'язкості забруднень при їхньому розчиненні органічними розчинниками полегшує процес емульгування, в результаті якого краплі емульсії не забруднюють вже відмиту поверхню.

Для контролю хімічного очищення зразків використовували ваговий метод. Спочатку послідовно зважували забруднені деталі на електричних вагах ВТУ 210 та аналітичних вагах АДВ-200М, потім їх витримували при періодичному струшуванні в приготованих розчинниках та розчинах (табл. 1, 2), ретельно промивали у проточній воді з температурою до 500С, а потім в холодній. Висушували зразки у сушильній шафі VIOLA 2В-151 і після охолодження до кімнатної температури зважували. Чистоту зразків перевіряли за методом змочування (спостерігали однорідну плівку води на чистих і розрив плівки на неповністю очищених деталях). Для гартованих зразків використовували метод розпилення фуксину. На очищену поверхню розпилювали розчин барвнику фуксину з додаванням фенолу та гліцеролу. Сліди олив залишали на зразку яскраво-червоні плями. Перед висушуванням барвник змивали гарячою водою.

Ступінь очищення визначали за різницею мас Δm забрудненого та очищеного і висушеного зразків та відносною втратою маси $\Delta m/m_1$.

Таблиця 1

Результати хімічного очищення зразків, оброблених солідолом

N	Розчинник	Маса зразка до промивання m_1 , г	Маса зразка після промивання m_2 , г	Δm , г	$\Delta m/m_1$, %
1	Гексан C_6H_{14}	5,7309	5,6952	0,0357	0,62
2	Октан C_8H_{18}	5,6609	5,6047	0,0643	1,14
3	Бензен C_6H_6	5,5974	5,5690	0,0284	0,51
4	Трихлорметан $CHCl_3$	5,6556	5,6144	0,0412	0,73
5	Дихлоретан $C_2H_4Cl_2$	5,6408	5,6047	0,0361	0,64
6	Тетрахлорметан CCl_4	5,6268	5,6042	0,0226	0,40
7	Етанол C_2H_5OH	5,6842	5,6572	0,0270	0,48
8	Ізобутанол C_4H_9OH	5,6286	5,5907	0,0379	0,67
9	Етилетаноат $C_2H_5OCOCH_3$	5,7144	5,6565	0,0579	1,01
10	NaOH розв. (2 М)	5,7087	5,6941	0,0146	0,26
11	NaOH конц. (6 М)	5,7164	5,6979	0,0185	0,32
12	HCl розв. (2 М)	5,7083	5,6995	0,0089	0,16
13	HCl конц. (6 М)	5,7162	5,6973	0,0189	0,33

Таблиця 2

Результати хімічного очищення зразків, оброблених МОР Укрінол-4

N	Розчинник	Маса зразка до промивання m_1 , г	Маса зразка після промивання m_2 , г	Δm , г	$\Delta m/m_1$, %
1	Гексан C_6H_{14}	8,9789	8,9407	0,0382	0,43
2	Октан C_8H_{18}	9,0029	8,9859	0,0170	0,19
3	Бензен C_6H_6	8,7202	8,6947	0,0255	0,29
4	Трихлорметан $CHCl_3$	8,7212	8,7063	0,0149	0,17
5	Дихлоретан $C_2H_4Cl_2$	8,9119	8,8739	0,0380	0,43
6	Тетрахлорметан CCl_4	5,6619	5,6318	0,0301	0,53
7	Етанол C_2H_5OH	5,9315	5,9039	0,0276	0,47
8	Ізобутанол C_4H_9OH	8,5209	8,4998	0,0211	0,25
9	Етилетаноат $C_2H_5OCOCH_3$	8,3575	8,3436	0,0139	0,17
10	NaOH розв. (2 М)	8,6392	8,6243	0,0149	0,17
11	NaOH конц. (6 М)	8,8789	8,8546	0,0243	0,27

Для зразків, оброблених солідолом, найкращий результат виявили неполярний розчинник октан C_8H_{18} і слабкополярний розчинник етилетаноат $C_2H_5OCOCH_3$, для яких втрата маси перевищила 1 %. Хороший ступінь очищення із втратою маси більше ніж 0,5 % виявили також неполярні розчинники гексан C_6H_{14} та бензен C_6H_6 та хлорозаміщені вуглеводні. Найкращим серед них виявився трихлорметан $CHCl_3$ та дихлоретан $C_2H_4Cl_2$,

трохи гірший показник в інертного розчинника тетрахлорметану CCl_4 . Характерним для неполярних розчинників є те, що відмивання покращувалося при зростанні молярної маси розчинника та насичення Гідрогеном, а для хлорозаміщених вуглеводнів – із зростанням насичення Хлором. Найкращі результати очищення зі спиртів виявилися в ізобутанолу $\text{C}_4\text{H}_9\text{OH}$. Невідмитими залишилися деталі в лужних та кислих розчинах та в етанолі $\text{C}_2\text{H}_5\text{OH}$ – візуально спостерігалися розриви плівок води і сліди висушених масел. Тому полярність розчинника для таких зразків є вирішальною.

Зразки, оброблені МОР Укрінол-4, в більшій чи меншій мірі відмивалися всіма розчинами, візуально слідів олив не виявлено при жодному спостереженні. Найкращий результат виявився для таких розчинників: тетрахлорметану CCl_4 , етанолу $\text{C}_2\text{H}_5\text{OH}$, гексану C_6H_{14} та дихлоретану $\text{C}_2\text{H}_4\text{Cl}_2$. Очевидно, що тут вагомим є внесок ПАР і присадок, що присутні у складі МОР.

РОСЛИННИЦТВО ЯК ГАЛУЗЬ СІЛЬСЬКОГО ГОСПОДАРСТВА КРАЇН ЗАХІДНОЇ ТА СХІДНОЇ (ЦЕНТРАЛЬНОЇ) ЄВРОПИ

Герасименко О.В.

Уманський державний педагогічний університет імені Павла Тичини,
кандидат педагогічних наук, викладач кафедри географії та методики її
навчання, e-mail:oksana_gerasimenko@ukr.net

Сільське господарство завжди було на особливому місці у країнах Європи. За останні десятиліття країни Західної Європи збільшили самозабезпеченість продукцією рослинництва, перетворилися у великих експортерів агропродукції. Давні землеробські традиції країн Східної (Центральної) Європи сприяли тому, що аграрна сфера посідає провідні позиції як у розвитку економіки, так і свідомості людей. Ми розглянемо рослинництво, як складову аграрної сфери, в порівнянні між регіонами Західної та Східної (Центральної) Європи [4, с. 3].

Основна галузь рослинництва країн Європи – зернове господарство. Швидко зростає виробництво найважливіших зернових культур – пшениці та кукурудзи у країнах Західної та Східної (Центральної) Європи. Введення єдиних цін на зерно призвело до збільшення рентабельності зернового господарства у Франції, де посіви зернових останнім часом розширені, у той час як у інших країнах Західної Європи спостерігається зменшення посівних площ. Основними виробниками пшениці регіону Східної (Центральної) Європи є Україна, Росія, Угорщина, Чехія. У північних районах висівають озиму пшеницю, а ближче до півдня – яру. [1, с. 27; 2, с.262]..

Жито – провідна зернова культура у Польщі, Білорусі, на півночі Росії та в країнах Балтії, значними є посіви на півночі країн Західної Європи.

В усіх країнах, де історично склалося пивоваріння (ФРН, Бельгія, Велика Британія, Ірландія, Польща, Чехія, Словаччина, країни Балтії, Україна) багато

орних земель відведено під ячмінь, який використовують для виготовлення пивного солоду, а у Великій Британії – для виготовлення віскі.

У Франції у нижній течії та дельті Рони розташований один із небагатьох районів Європи, де кліматичні умови дають змогу вирощувати рис [2, с. 260].

Овес вирощують у Польщі, в гірських місцевостях Чехії, Словаччини та України, гречку – переважно у лісостеповій зоні України, Польщі. На південних територіях великі площі відведено під кукурудзу (найбільші її врожаї збирають в Україні, Угорщині, на півдні Росії) [1, с. 29].

Другою важливою галуззю сільського господарства є виробництво технічних культур. Серед них найбільшу вагу має виробництво цукрових буряків, соняшнику, ріпаку, сої.

Найважливішою технічною культурою у більшості країн є цукровий буряк, який вирощують переважно у лісостеповій зоні. Перший у світі цукровий завод був побудований на початку XIX ст. у Нижній Сілезії. Франція є найбільшим виробником і експортером цукру в Західній Європі, лідирують також Бельгія, ФРН, Угорщина, Польща, Центрально-Чорноземний район Росії. В Україні спостерігається стрімкий спад виробництва. Прибутковість бурякосіючих господарств істотно зменшується, у багатьох з них це виробництво стало збитковим [3, с. 48].

У ФРН «національною» культурою став хміль, що використовується для пивоваріння, великі плантації хмелю є також у Бельгії, Франції, Австрії та Чехії. Значні посіви тютюну – у центральних районах Франції, південних районах Бельгії та Німеччини, в східних районах Австрії [2, с. 128]

Історично склалися території льонарства на північному сході та півночі Франції, Польщі, Білорусі, країнах Балтії, України. У 1990-2012 рр відбулося скорочення виробництва льону в Україні, а тому льонарство як сільськогосподарська галузь майже зникло, що зумовлено, насамперед, обмеженими можливостями реалізації сировини, дешевизною аналогічної іноземної продукції, радіоактивним забрудненням території. Разом з тим під дією економічних чинників в Україні зросли посівні площі соняшнику (у 8

разів), ріпаку (у 13 разів), сої (у 238 разів). Вирощують соняшник, кукурудзу та рапс також у Франції, Угорщині, південних районах Росії. Південь Франції славиться вирощуванням оливок, з яких виробляють цінну олію [3, с. 47].

У переважній більшості країн порівнювальних регіонів (Білорусь, Польща, Росія, Чехія, Україна, Латвія, Литва, Естонія, Нідерланди) важливою продовольчою культурою є картопля. У країнах Східної (Центральної) Європи (Україна, Білорусь, європейська частина Росії) спостерігається перерозподіл між часткою виробництва цієї культури сільськогосподарськими підприємствами та господарствами населення.

У харчовому раціоні народів Європи традиційно помітне місце відводиться овочам та фруктам. Усі країни вирощують різноманітні овочі (помідори, баклажани, перець, цибуля, огірки тощо).

Країни регіону мають великі площі садів. Яблуневими садами славляться Польща, Білорусь, Чехія, Україна, Ельзас, Нормандія і Бретань у Франції, Люксембург. Абрикоси, груші, вишні, черешні, персики поширені на півдні Словаччини та Угорщини, Франції, середній течії Рейну в Німеччині. У Польщі, Німеччині, Україні чимало сільськогосподарських підприємств займається вирощуванням ягід (полуниць, порічок, агрусу та переробкою їх у свіжозаморожений продукт).

Південні райони здавна займаються виноградарством – Франція, Причорномор'я в Україні, південний захід у Словаччині, південь у Чехії, Угорщині, у долинах р. Мозель у Німеччині та Люксембурзі, верхнього Рейну у ФРН і в теплих долинах Швейцарії, Ліхтенштейну та Австрії [2, с. 129, 207].

Вже давно самостійною галуззю сільського господарства у Великій Британії, Бельгії й особливо в Нідерландах стало квітникарство.

Останніми десятиріччями багато фермерських господарств країн Європи переходять на виробництво екологічно чистих продуктів – переважно без застосування хімічних агрозасобів або з їх мінімальною кількістю. Незважаючи на значно вищу вартість такої продукції, попит на неї щороку зростає як у країнах Західної так і Східної (Центральної) Європи.

Отже, сільськогосподарська спеціалізація порівнювальних регіонів має спільні та відмінні риси. Так, зернові культури (пшениця, жито, ячмінь, кукурудза), технічні (цукровий буряк, соняшник, льон, хміль, соя, рапс) та кормові культури, овочі, картоплю, фрукти вирощують у країнах Західної та Східної (Центральної) Європи (див. Табл. 1).

Таблиця 1

Рослинництво, як галузь сільського господарства країн Західної та Східної (Центральної) Європи

Сільськогосподарські культури	Країни регіону Західна Європа	Країни регіону Східна(Центральна) Європа
Пшениця	Франція	Україна, Росія, Угорщина, Чехія
Жито	Північ регіону	Польща, Білорусь, Латвія, Литва, Естонія
Ячмінь	Німеччина, Бельгія, Велика Британія, Ірландія	Польща, Чехія, Словаччина, Латвія, Литва, Естонія, Україна
Овес		Польща, Чехія, Словаччина, Україна
Гречка		Україна, Росія
Кукурудза		Україна, Угорщина, Росія
Рис	Франція (дельта Рони)	
Картопля	Нідерланди, інші країни регіону	Білорусь, Польща, Росія, Чехія, Україна, Латвія, Литва, Естонія
Цукровий буряк	Франція, Бельгія, Німеччина	Україна, Угорщина, Польща, Центрально-Чорноземний район Росії
Хміль	Німеччина, Бельгія, Франція, Австрія	Чехія
Льонарство	Франція (північ, північний схід)	Польща, Білорусь, Україна, північно-західні та центральні райони Росії, Латвія, Литва, Естонія
Тютюн	Франція (центральні райони), Бельгія, Німеччина, Австрія(схід)	
Соняшник	Франція	Україна, Угорщина, південні регіони Росії
Оливки	Франція (південь)	
Овочі	У всіх країнах регіону	У всіх країнах регіону
Яблуні	Франція (Ельзас, Нормандія, Бретань); Люксембург	Польща, Білорусь, Чехія, Україна
Вишні	Франція (Лотарингія), Німеччина (середня течія Рейну)	Словаччина, Угорщина
Персики, абрикоси, мигдаль, черешні	Південь регіону	
Виноградарство	Франція, Німеччина, Люксембург, Швейцарія, Ліхтенштейн, Австрія	Причорномор'я (Україна), південний захід Словаччини, південь Чехії, Угорщина
Полуниці	Нідерланди, Бельгія	Польща
Квітникарство	Нідерланди Велика Британія, Бельгія	

В Україні відведено значні посівні площі під сою, рапс, соняшник, кукурудзу. У Великій Британії, Бельгії, Нідерландах розвинене квітникарство. Вивчення галузей сільського господарства, рослинництва у інших регіонах світу буде предметом наших наступних наукових розвідок.

Список літератури:

1. Аксьонова Л.А. Основные тенденции развития мирового сельского хозяйства / Л.А. Аксьонова // Краєзнавство. Географія. Туризм. – 2009. – № 21-23 (602-604). – С. 26-34.
2. Безуглий В. В. Економічна і соціальна географія зарубіжних країн: навч. посіб. для студентів вищих навч. закладів / В. В. Безуглий – К. : ВЦ «Академія», 2007. – 688 с.
3. Марушинець А.В. Галузево-територіальна трансформація аграрної сфери Київського Придніпров'я / А.В. Марушинець // Український географічний журнал. – 2015. – № 1. – С. 42-50.
4. Топчієв О.Г., Нудельман В.І., Руденко Л.Г. Географія перед новітніми викликами і запитамі (український аспект) / О.Г. Топчієв, В.І. Нудельман, Л.Г. Руденко // Український географічний журнал. – 2011. – № 2. – С. 3-11.

ФОРМУВАННЯ ПРОЕКТНОЇ КУЛЬТУРИ МАЙБУТНІХ ФАХІВЦІВ ДИЗАЙНЕРСЬКОГО ПРОФІЛЮ У ПРОЦЕСІ ВИВЧЕННЯ ЗАРУБІЖНОГО ДОСВІДУ ДИЗАЙН-ОСВІТИ

Гервас О.Г.

Уманський Державний педагогічний університет імені Павла Тичини,
кафедра професійної освіти та технологій за профілями, доцент, кандидат
педагогічних наук, og.gervas@gmail.com.

Техніко-естетичні знання в умовах науково-технічного прогресу набувають особливої актуальності та значення завдяки їх універсальному

системному характеру, впливу їх на формування особистості, їх зв'язків із матеріально-художньою культурою. Зростає тенденція до перетворення професії дизайнера в масову. По суті, кожен є стихійним проектувальником, організовуючи своє робоче місце, побутове чи суспільне предметно-просторове середовище. Так чи інакше, кожен вносить у процес праці, у виробничий суспільний продукт естетичне наповнення, що визначається тим естетичним розвитком, який ми отримали у процесі навчання та самоосвіти.

Дизайн функціонує у формі особливої проектної культури, основним завданням якої є концептуалізація і втілення нових предметних форм, формування гармонійного предметного середовища помешкання людини. На думку відомих вчених у галузі дизайну, дизайн-освіта формує специфічний тип мислення – конструктивний, що відрізняється від мислення, в основі якого лежать індуктивні і дедуктивні методи судження. Об'єктами проектної культури є проекти з організації нового предметного середовища.

Високий рівень дизайну розвинутих зарубіжних країн є не тільки результатом існуючої там системи професійної дизайнерської освіти, але й наслідком досягнутого рівня розвитку всієї проектної культури, що сприймається всією системою освіти. Так, один з відомих лідерів світового дизайну Е.Сотгас, полемізуючи із прибічниками уніфікованих методик і типових навчальних програм, висуває ідею навчання “у процесі самого життя і життя – засобом тотального сенсорного досвіду”[3].

Однією з найважливіших умов ефективного формування та розвитку проектної культури студентів спеціальності «Професійна освіта. Дизайн» є ознайомлення їх з зарубіжним досвідом дизайн-освіти у процесі вивчення курсів «Історія дизайну, науки і техніки» та «Методика професійного навчання: дидактичне проектування».

Відтворення проектної культури – це завдання всієї системи освіти, а не лише спеціальних вузів, що готують дизайнерів. Поняття проектної культури охоплює у взаємозв'язку всі аспекти діяльності у створенні нового вибору –

технічних, естетичних тощо. У цьому сенсі і якість підготовки дизайнера невід’ємна від якості інженерно-технічної освіти та культурного виробництва.

Розглядати концепції навчання і принципи побудови системи навчальних дисциплін різноманітних шкіл дизайну в різних країнах є неможливим у силу неосязності цього питання. Однак порівняльний аналіз деяких аспектів навчання дизайну становить певний інтерес.

Програму підготовки фахівців не можна розглядати як деяку стабільну схему: у міру функціонування навчального закладу вона підлягає перебудові й оновленню. Навчання творчій діяльності в галузі дизайну тісно пов'язано зі змінами матеріального, соціального і культурного середовища суспільства. Спосіб підготовки дизайнерів у різноманітних традиційних формах освіти (художня, архітектурна, технологічна, наукова) також накладає відбиток на принципи побудови програм навчання. Як відомо, ряд дизайнерських навчальних закладів у нашій країні і за кордоном існують як самостійні школи. Вони пов'язані з традиційною художньою чи художньо-промисловою освітою: Варшавська і Краківська академії мистецтв, Інститут прикладного мистецтва в Угорщині, Болгарська академія мистецтв і багато інших. Великий інтерес для вивчення цього предмета мають навчальні заклади, створені в останні роки як самостійні школи дизайну – в Англії, США, Німеччині, Франції тощо[1].

Деякі факультети дизайну включені в систему архітектурної освіти: Державне вище художнє училище в Гданську, Архітектурний інститут у Любліні. Значна кількість навчальних закладів і факультетів, які ведуть підготовку кадрів художників-конструкторів організовано на базі вузів і університетів (США, Англія, Японія, Югославія) [1].

Програми підготовки художників-конструкторів при всій їхній різноманітності мають деякі загальні системоутворюючі принципи. У залежності від соціально-економічної структури країни, індустріальних особливостей регіону, бази, на основі якої створений навчальний заклад, а також місцевих традицій будується система дисциплін для вивчення, яка може

включати в себе: – цикл соціальних дисциплін; – цикл технічних дисциплін; – цикл естетичних дисциплін; – цикл економічних дисциплін.

Ці цикли інтегруються з профілюючими дисциплінами під загальною назвою “Технічна естетика” або “Основи дизайну”. Системоутворюючим тут є художньо-естетичний принцип.

Деякі фахівці виділяють дисципліни художнього циклу і спеціальні дисципліни (теорія і методика дизайну) в інтегровані курси, додаючи підсистему дисциплін, що розвивають трудові навички. У цьому випадку системоутворюючим фактором потрібно вважати дизайнерське проектування.

В Інституті промислового мистецтва (Угорщина) естетика як загальнотеоретичний предмет покладений в основу побудови всіх навчальних програм як теоретичного, так і практичного напрямку. Проектні завдання виконуються за системою “ательє” бригадою студентів, які мають різні спеціалізації[3]. Переважна більшість дизайнерських шкіл застосовувала і застосовує аналогічні системоутворюючі принципи. Відмінність лише у способах формування циклів, їх кількості й “акцентах”. Включення в навчальні плани ряду специфічних дисциплін – маркетингу (США, Польща), журналістики, дикції (США) по суті мало що змінюють.

Принципово іншої позиції додержуються деякі російські дослідники, які поклали в основу ефективної підготовки художника-конструктора модель фахівця (Є.М.Лазарєв, В.М.Плишевський, О.В.Чернишев та інші). На цю модель фахівця, за їх словами, повинні бути зорієнтовані зміст навчального процесу і кінцева мета діяльності вищої школи. До подібного висновку дійшли і деякі вчені західних країн, які вважають, що сучасне дизайнерське навчання дещо змінює свої аспекти.

Близькі до цього тенденції вбачаються у програмах Ульмської вищої школи художнього конструювання і її історичного попередника – Баугауза. Формування творчої моделі спеціаліста дизайнера на початкових етапах навчання відбувається в ході вступного курсу, вперше розробленого і успішно застосованого у 20-ті роки у ВХУТЕМАСі і Баугаузі.

Візьмемо, наприклад, Ульм. Створена на початку 50-х років як послідовник досвіду і традицій Баугауза, Ульмська школа художнього конструювання за свій сімнадцятирічний період існування пережила цілий ряд корінних змін у принципах навчання, у структурі навчальних програм.

Були переглянуті ідеї педагогічної системи Баугауза, “головна мета якої була у вихованні нового типу творчої людини, яка органічно поєднує у собі як художньо-естетичні, так і наукові потенціали. У програмі Ульмської школи (1963) дизайн став соціальним і культурним явищем”[2].

Зв'язок навчання дизайну із соціально-культурними аспектами, включення у навчальні програми знань наукового структурування, предметного світу, розділів теорії інформації, ідей “цілісного оформлення середовища” на основі знову впроваджених понять “industrial disain ” і “художній дизайн” – усе це певною мірою виділяло Ульмську школу дизайну і зробило її широко відомою.

В Ульм їздили навчатися і підвищувати кваліфікацію, його наслідували. Однак відмов від предметної системи навчання (навчальний процес поділявся на теми, а дисципліни групувалися навколо тем), широке застосування програмованого навчання, розвиток у студентів навичок “наукового структурування предметного світу” на заміну його емоційно-образного освоєння, відмова від емоційного фактора у формоутворенні (був перебудований і основний курс), ігнорування естетичного аспекту і досвіду творчості призвели до деякої односторонності навчання, що викликало опозицію з боку ряду викладачів, а потім і місцевої влади.

Вирішення цих суперечностей у сучасній дизайн-освіті, як видно із суджень багатьох російських (Є.М.Лазарева, Н.В.Ніколаєва, В.М.Плишевського, О.В.Чернишова) та зарубіжних спеціалістів (А.Павловського, Ф.Поганя, І.Штейна) повинно передбачати таке:

1. Розробку методологічних основ дизайну, зокрема, теорії навчання і виховання, іншими словами, створення такої “моделі дизайнера”, яка може бути покладена в основу художньо-конструкторського навчання. Цьому

повинна відповідати “модель педагога”, який володіє зовсім новою дидактикою.

2. Формування системи спеціального дизайнерського навчання по формуванню проектної культури, принципово відмінного від існуючого художньо-промислового, архітектурного чи технічного.

3. Вивчення елементів технічної естетики та дизайну в загальноосвітніх навчальних закладах (третім важливим фактором успішного вирішення проблеми дизайнерської освіти слід вважати довузівську підготовку в галузі художнього конструювання, зокрема, в загальноосвітній школі)[3].

Список літератури:

1. Гервас О.Г. Історія дизайну, науки і техніки. Навчально-методичний посібник / Гервас Ольга Геннадіївна. – Умань: ФОП Жовтий О.О., 2015. 150 с.

2. Дижур А.Л. Английский опыт включения дизайна в систему воспитания и общего образования // Дизайн в общеобразовательной системе. – 1994. – С.14.

3. Тименко В. П. Початкова дизайн-освіта: теорія і практика формування конструктивних умінь особистості : монографія [Текст] / В. П. Тименко – К. : Пед. думка, 2010. – 380 с.

ПСИХОЛОГО-ПЕДАГОГІЧНИЙ АСПЕКТ СОЦІАЛІЗАЦІЇ У ФАХОВІЙ ЕКОНОМІЧНІЙ ОСВІТІ (ЗАХІДНА УКРАЇНА ХІХ – ПОЧАТКУ ХХ СТОЛІТЬ)

Гіптерс З.В.

Львівський державний університет безпеки життєдіяльності,
доктор педагогічних наук,
професор кафедри іноземних мов та перекладознавства, доцент
ID ORCID 0000-0002-8307-929X
gipterszina@gmail.com

Актуальність даної статті визначається важливістю психолого-педагогічних підходів, розвитку творчого потенціалу особистості та її соціалізація в процесі формування фахівця-економіста. Головною парадигмою економічної освіти є розуміння того, що розвиток економічної сфери суспільства значною мірою зумовлений характером життєдіяльності людини, її світоглядом, соціально відповідальною поведінкою [5]. З цих позицій доцільним є ретроспективний погляд на проблему соціалізації у фаховій економічній освіті на Західній Україні ХІХ – початку ХХ століть.

Соціалізація людини – поняття досить широке: від глибокої обізнаності й освіченості людини до світоглядної зрілості, а від неї – до суспільної активності. Академік С. Гончаренко зазначає: «Соціалізація (від лат. *socialis* – громадський) – процес залучення індивіда до системи суспільних відносин, формування його соціального досвіду, становлення й розвитку як цілісної особистості. Соціалізація передбачає взаємодію людини з соціальним оточенням, яке впливає на формування її певних соціальних якостей та рис, на активне засвоєння й відтворення нею системи суспільних зв'язків» [3, с. 314]. На думку Н. Волкової, соціалізація – це процес засвоєння індивідом соціального досвіду, системи соціальних зв'язків та відносин [1, с. 40].

На прикладах кооперативного виховання й навчання в системі шкільної освіти Західної України XIX – початку XX ст. шляхом організації шкільних кооперативів, вивчення основ кооперації в загальноосвітніх школах, простежуємо, якого вагомого значення психолого-педагогічним підходам, адаптації особистості до кооперації, комерції, підприємництва для подальшого господарського життя, у процесі формування змісту національної економічної освіти надавали у своїй діяльності видатні діячі просвітньо-кооперативного руху Ю. Дзерович, К. Коберський, Д. Коренець, І. Лучишин, Ю. Павликовський, М. Росткович, С. Смаль-Стоцький, Є. Храпливий та ін. Модернізація виробництва, зміни у сільському господарстві, розвиток науки і техніки удругій половині XIX ст. в регіоні виявили протиріччя між потребами суспільства та невідповідністю населення до життя в нових умовах.

Національно-культурне відродження, недоліки роботи шкільництва викликали потребу фахової освіти, в процесі якої людина набувала б певних переконань, таких суспільних норм поведінки, що мали допомогти їй соціалізуватися в суспільстві. У зв'язку з тим, що державна система освіти не забезпечувала цих потреб, у краї розгортається громадянський рух, спрямований на зародження й становлення організованої просвітньо-економічної діяльності, створюються культурно-просвітні та господарські товариства «Просвіта», «Рідна Школа», «Ревізійний Союз Українських Кооперативів» (РСУК), «Народна Торгівля», «Сільський Господар», «Маслосоюз» та інші. Провідними напрямками їхньої діяльності стали боротьба з неписьменністю, поширення загальноосвітніх, господарсько-фахових знань серед дітей та дорослих, видання художньої літератури, букварів та методичних посібників, проведення різноманітних культурно-освітніх заходів [2, с. 15].

Переломний період XIX – початку XX століття характерний зростанням національної свідомості народних мас; у цей час формується українська національна ідея про створення власної держави. Робота громадських організацій спрямовується на реалізацію цієї справи: навчити та виховати громадян бути повноправними членами суспільства. Звертається увага на

розвиток кооперації, фахової та економічної освіти населення краю, яка мала стати основою для успішного господарського й культурного піднесення рівня життя українців. Культурно-просвітні, громадські діячі, представники церкви глибоко усвідомлювали, що виховувати підприємця необхідно ще в стінах школи, формуючи у дітей кооперативний світогляд, виховуючи віру в силу кооперативної ідеї. «В усіх наших школах, куди посилаємо дітей на загальну науку, треба також учити науці та історії кооперації... Ніщо інше не вчить наших дітей так скоро розуміти дійсність, по-громадськи думати й діяти, як власне наука про кооперацію; коли державні народи вводять до своїх шкіл кооперативне виховання, то українська нація, що ще не має своєї держави, що свої сили набирає на самодіяльності народних мас, мусить звернути тим більшу увагу на цей могутній чинник громадського виховання» [4, с. 9].

Кооперативне виховання молоді запроваджувалося в систему шкільної освіти товариства «Рідна Школа» шляхом організації шкільних кооперативів та вивчення основ кооперації в загальноосвітніх школах. Викладання основ кооперації базувалося не лише на наявності всебічно підготовлених учителів, але й на розробці фахівцями теоретичного та практичного курсів єдиної навчальної програми, яка мала забезпечити відповідний рівень освіти молоді. Теоретичний курс базувався на читанні лекцій, під час яких учні пізнавали основні принципи кооперативної ідеї. Практичний курс передбачав заснування шкільного кооперативу. При цьому правління товариства ставило за мету не підготовку кооператорів-практиків, оскільки це завдання виконували спеціальні фахові школи «Рідної Школи», а головним чином виховання свідомих прихильників кооперативної ідеї [7, с. 91]. Навчання кооперації стало практичною школою демократичного виховання та парламентаризму, прищеплювало поняття громадської відповідальності, готувало дітей до майбутнього життя, яке вимагало самопожертви й альтруїзму на користь колективу. «Кооперація виховає працюючих, рухливих громадян, дасть їм практичне знання, необхідне для людини як господаря у власному чи народному господарстві», – писав І. Лучишин [7].

Мета шкільних кооперативів полягала в ознайомленні дітей з кооперативною ідеєю та практикою, введенні їх у суспільне коло ідей та актуальних господарських питань, а також у залученні до праці в кооперативах чи в інших громадських організаціях. Окрім цього, шкільні кооперативи вирішували практичні завдання економічного характеру. Від інших учнівських організацій (Шкільної громади, Марійської дружини, спортивного гуртка та) шкільний кооператив відрізнявся своєю господарською діяльністю. Шкільні кооперативи займалися забезпеченням підручниками, шкільним приладдям; поповненням шкільної бібліотеки книжками, журналами; створенням шкільного музею, збиранням експонатів для його розширення та ін. При школах діяли ощадні чи кредитні каси як спеціальні фонди, в яких учні привчалися до ощадності в особистому житті та шкільній громаді [6].

У діяльності педагога на початковому етапі важливим було формування позитивного ставлення молоді до шкільного кооперативу. Адже шкільний кооператив «як колективна організація, що має життєво-практичний елемент, діє серед молоді, яка формує погляд на світ. Тому хоча б невеликий гурток молоді мусить розуміти чи відчувати потребу в заснуванні такої організації» [8, с. 3]. Працівники РСУК, дослідивши 1938 року 26 шкільних кооперативів, 19 крамниць, 7 ощадних кас, зробили висновок: вклади розміщено в Українбанку, Промбанку у Львові; у всіх приватних закладах товариства «Рідна Школа» введено щотижневі 1-2-годинні лекції з кооперації, 4 шкільні кооперативи мали бібліотеки з книгами кооперативного змісту) [2, с. 95–99].

Наголошуючи на психологічних моментах ощадності, М. Галущинський посилався на позицію польського вченого, професора Ромера, який вважав ощадність джерелом матеріальної могутності, прагнення самостійного політичного життя...«мірилом суспільного й національного вишколення громадянства» [2, с. 207]. Схвальну оцінку організації шкільних кооперативів дав Перший Український Педагогічний Конгрес (1935), оцінюючи велику виховну роль навчання кооперації у школах «Рідної Школи», закликав

запровадити справжні учнівські кооперативи, крамниці у всіх школах, де виховується українська молодь.

Отже, психолого-педагогічний аспект соціалізації у фаховій економічній освіті, підтверджений історичним досвідом, доводить необхідність активної участі людини у засвоєнні культури міжособистісних взаємин, у формуванні певних соціальних норм, ролей та функцій, у набутті умінь, навичок, необхідних для їхньої успішної реалізації, що є перспективним у дослідженні соціалізації, оволодіння навичками практичної індивідуальної та групової економічної діяльності, соціального захисту особистості в сучасних умовах.

Список літератури:

1. Волкова Н. П. – Педагогіка: Посібник для студентів вищих навчальних закладів / Н. П. Волкова. – К.: Видавничий центр «Академія», 2001. – 576 с.
2. Гіптерс З. В. Економічна освіта дітей і дорослих на західноукраїнських землях (XIX – перша половина XX ст.): монографія / З. В. Гіптерс. – К.: УБС НБУ, 2014. – 479 с.
3. Гончаренко С. Український педагогічний словник / С. Гончаренко. – К.: Либідь, 1997. – 376 с.
4. Домагайтеся улаштування кооперативів в школах // Господарсько-кооперативний часопис. – 1923. – Ч. 2. – С. 9–12.
5. Концепція розвитку економічної освіти в Україні // Освіта України. – 2004. – № 6. – С. 4–5.
6. Кущинський А. Шкільні кооперативи // Наша школа. – Ужгород, 1937. – Ч. 2–3. – С. 8–15.
7. Лучишин І. Кооперативне виховання в школах «Рідної школи» // Рідна школа. – Львів, 1932. – Р.1. – Ч. 6. – С. 91.
8. Петрик П. 60-ліття «Просвіти» у Львові. – Львів: Накладом товариства «Просвіта», 1928. – 14 с.

РЕГІОНАЛЬНА СИСТЕМА ЕКОЛОГІЧНОЇ ОСВІТИ (НА ПРИКЛАДІ КРИВОРІЗЬКОГО РЕГІОНУ)

Гнілуша Н.В.

Криворізький державний педагогічний університет

Кафедра ботаніки та екології

Кандидат педагогічних наук, доцент

В сучасних соціально-економічних умовах розвитку цивілізації екологічні проблеми набувають глобального характеру. У всьому світі збільшується кількість регіонів екологічної небезпеки.

Екологічна освіта признана міжнародним екологічним рухом педагогів, важливим напрямком педагогічних досліджень.

Все більше усвідомлення негативних наслідків діяльності людини в суспільній свідомості, кризовий стан всіх середовищ життя в промислових районах України актуалізують екологізацію всіх рівнів освіти як невідкладну та провідну тенденцію її сучасного розвитку. У відповідності з прийнятою концепцією екологічної освіти в Україні формується система неперервної екологічної освіти на основі Національної доктрини розвитку освіти у XXI столітті, що охоплює структури формальної та неформальної освіти усіх вікових груп населення[1, с.15].

В регіонах України маються свої природно-екологічні, фізико-географічні, економічні, соціокультурні, історичні, етнографічні передумови розвитку, які необхідно враховувати при створенні регіональної системи екологічної освіти. Україна різноманітна з точки зору природних умов. Враховуючи регіональну різницю країни, засвоювати для всіх територій єдиний зміст екологічної освіти неможливо.

Екологічна ситуація Криворізького регіону вимагає забезпечення екологічної безпеки населення та його навколишнього природного середовища. Рішення цієї проблеми - в створенні, функціонуванні та динамічному розвитку

системи неперервної екологічної освіти населення. Проблема розвитку концепції екологічної освіти на національно-регіональному рівні присвячені роботи В.В. Вербицького, Ф.В. Вольвача, В.М. Бровдія, М.І. Дробнохода, І.Д. Зверєва, Я.І. Трефяк та ін.

Виділяють два основних напрямки екологічної освіти: виховання в душі загальних ідей охорони природи та бережливого ставлення до неї та набуття спеціальних професійних знань про загальні закономірності існування природних та антропогенних екосистем. Обидва ці напрямки взаємопов'язані, бо в їх основах лежить пізнання принципів та закономірностей екології. Таким чином, система екологічної освіти взагалі повинна бути націлена: по-перше, на підготовку професійних кадрів, по-друге, на оволодіння спеціалістами самих різних областей загальної екологічної культури.

В тих регіонах, де система екологічної освіти вже існує, вона є замкнутою або закритою, так як в ній не сформовані внутрішні і зовнішні, вертикальні та горизонтальні зв'язки та взаємодія між конспектами підсистем і всієї системи і цілому.

Визначаючи предметом дослідження проектування регіональної сфери екологічної освіти, ми виходимо із уявлення про регіон як цілісної одиниці освітньої політики. В зв'язку цим проблема дослідження полягає в пізнанні теоретичних та дидактичних основ регіональної освіти і на цій базі проектування моделі регіональної системи екологічної освіти освітянської молоді, адекватної потенційним можливостям природно-соціальної і територіального комплексу Криворізького екологічного регіону.

Педагогічне проектування, як один з напрямів соціального проектування, спрямоване на створення і зміну організованих процесів освіти, виховання і навчання.

Регіоналізація освіти є провідною і довготривалою стратегією, що визначає шляхи становлення цілісного регіонального освітнього простору на основі взаємодії національного, регіонального і світового досвіду розвитку освіти»[2, с.23-25].

Даний принцип передбачає облік в екологічному утворенні регіонального компонента: національних і культурних традицій, природних і соціально-економічних умов. Виявлення регіонального компонента змісту екологічної освіти є одним з важливих завдань нашого дослідження. Принципи державної регіональної освітньої політики можуть бути визначені лише в рамках соціокультурної регіональної політики в цілому. Це означає, що в кожному конкретному регіоні повинні будуватися свої стратегії і свої форми розвитку соціокультурного середовища, що передбачає в собі системний елемент процесу розвитку освіти.

Питання регіональної освіти примикають до складної проблеми України – формування культурно-національної політики. Все вищесказане характеризує варіативну екологічну освіту в різних навчальних закладах, що діють в українських регіонах. Людині належить жити і працювати в умовах здійсненій певного ландшафту, для чого необхідний відбір відомостей в рамках традиційних наук, які потрібні при професійному навчанні і подальшій діяльності. Так, Кривий Ріг характерний своєю гірничо-видобувної промисловістю. Криворізький регіон визначає гірничо-металургійний комплекс, що створює для регіону основні екологічні проблеми.

Джерелами прогнозування цілей регіональної екологічної освіти можуть служити виділені п'ять положень:

- 1) соціальне замовлення суспільства;
- 2) теоретичні концепції екологічної освіти і освіти в області довкілля;
- 3) традиції екологічної освіти в світі, в Україні і в Криворізькому регіоні;
- 4) особливості розвитку наукового екологічного знання;
- 5) міжнародний досвід.

Регіональна система освіти – це сукупність організаційних структур, що знаходяться на певній території і включених в соціально-економічну систему даного адміністративно-територіального регіону з властивими йому особливостями, а, також забезпечуючи повноту і безперервність освіти індивіда, що проживає на даній території[3,с.6-10].

При трактуванні регіональної системи екологічної освіти як сфери з'являється можливість поглянути на даний об'єкт через суб'єкти, що реалізують педагогічну діяльність в цій сфері. Тенденціями в розвитку регіонального освітнього простору слід рахувати виникнення об'єднань, асоціацій і освітніх системних комплексів не за ознакою їх територіальної або адміністративної приналежності, а за змістом самих тенденцій.

Мета регіональної екологічної освіти полягає: у розробці і реалізації регіональної освітньої програми основної і додаткової освіти в цілях розвитку і задоволення освітніх потреб жителів регіону; у цілеспрямованому розвитку регіональної системи екологічної освіти в умовах єдиного освітнього простору; у створенні оптимальних умов для реалізації законів про освіту і про охорону природного довкілля у Дніпропетровській області.

Регіоналізація освіти – це постійний процес вдосконалення і розвитку змісту екологічної освіти (цілей, ціннісних і смислових установок, культури і технологій екологічної освіти), джерелом якої є відкритий характер взаємодії освітнього простору з динамікою розвитку екологічної ситуації у Дніпропетровській області.

Регіональна система освіти представляє сукупність організаційних структур, що знаходяться на певній території і включених в соціально-економічну систему регіону з властивими йому особливостями (природними, екологічними, культурно-історичними, етнографічними і іншими), а також забезпечуючи повноту і безперервність освіти (привласнення культурно-історичного досвіду) індивіда, що проживає на даній території[3, с.6-10].

Загальні риси освітніх регіонів:

- 1) природні умови (природно-кліматичні зони, що визначають подальші унікальні особливості території);
- 2) соціальний і національний склад населення області;
- 3) культурні традиції освоєння і подальшої експлуатації природних ресурсів регіону;
- 4) основні види господарської діяльності на даній території;

5) рівень розвитку системи освіти, її матеріальна база і кадровий склад;

6) унікальність екологічної ситуації;

7) зміна фаз відносного розвитку природних систем з результатом техногенної дії людини;

8) динамічна зміна екологічної ситуації.

Аналіз стану регіональної освітньої системи дозволив виявити і нові тенденції в розвитку системи освіти: у системі неперервної екологічної освіти розширюються і збагачуються зв'язок «заклад середньої освіти - заклад вищої освіти», що створює передумови для підвищення якості екологічної освіти і його цільової професіоналізації.

Список літератури:

1. Концепція екологічної освіти в Україні /Інформаційний збірник МОН України. - 2002. - С.15.

2. Матвієнко Г.Б. Стратегія розв'язання екологічних проблем. Факультативний курс “Екологія” 10 кл. //Біологія. /Матвиєнко Г.Б.. - 2006. - № 12. - С. 23-25.

3. Моисеева Л.В. Системное проектирование экологического образования: региональная модель /Л.В.Моисеева // Материалы Международной науч.-практ. конференции [“Личность, труд, экономика” в 2-х ч.]. - Челябинск: изд-во Челяб. гос. пед. Ун-ва, 1995. - ч.1 — С. 6-10.

РОЗВИТОК НАЦІОНАЛЬНОЇ СВІДОМОСТІ МАЙБУТНІХ АКТОРІВ ЗАСОБАМИ УКРАЇНСЬКОГО ТАНЦЮ

Гончаренко Ю.В.

Запорізький національний університет

кандидат пед. наук, доцент, доцент кафедри акторської майстерності
та дизайну (066-430-63-87, e-mail: julanagoncharenko@gmail.com)

Ідейно-творчий потенціал народу, його духовна сила, національна гідність головним чином, залежить від того, наскільки глибоко усвідомленні всі духовні надбання минулих поколінь. Саме тому сучасна освітня система спрямовує свої зусилля на відродження ідеї національного виховання, метою якого є розвиток духовності, художньо-естетичної освіченості, культурності студентської молоді.

Неодноразово вчені висловлювали думку, щодо здійснення розвитку національної свідомості дітей та молоді засобами різних видів мистецтв: на можливості музичного мистецтва вказували І. Сгорова, Т. Борисова, К. Коленко, хореографічного мистецтва – О. Мерлянова, А. Гуменюк, М. Рожко та інші. Однак проблема формування національної свідомості майбутніх акторів саме засобами вітчизняного народного танцю в науковій літературі є недостатньо розглянутою. Отже, мета роботи полягає у визначенні змісту, форм та методів українського танцю, спрямованих на формування національної свідомості акторських кадрів.

Аналіз наукових робіт вітчизняних та зарубіжних вчених (Г. Глазермана, Н. Джандільдіна, С. Іванової, І Кресіної та ін.), присвячених розгляду означеної проблеми, дозволяє визначити, що під терміном «національна свідомість» вони розуміють усвідомлення індивідом національної належності, специфічних рис власної нації, ставлення до національних цінностей. У наукових роботах В. Андрущенко, П. Ситника, Л. Шкляра та інших указується, що типовими рисами українського національного характеру вважають демократичність,

волелюбність, емоційність, що виявляються в музичності, наближеності до природи, культурі жінки й родини, толерантності до інших народів, релігійності, працелюбстві та гостинності. прояви означених рис національного характеру ми можемо спостерігати й в жестах, позах, рухах вітчизняного народного танцю, джерела якого походять з душі народу, її краси та величі.

Аналіз мистецтвознавчих робіт А. Гуменюка, П. Вірського, К. Василенка та інших дає змогу зазначити, що за історико-етнографічними характеристиками Україна поділяється на такі основні регіони: Західна Україна – охоплює Галичину, Волинь, Закарпаття та Буковину; Центральна Україна – Поділля, Київщина, Чернігівщина, Полтавщина; Південно-Східна Україна – Слобідська Україна, Північне Причорномор'я, Південна Україна, Приазов'я, Придніпров'я.

Кожен регіон має свої особливості виконання рухів та жестів українського народного танцю. Уважаємо, що майбутні актори повинні знати відмінності та особливості танців різних регіонів України, щоб уміти правильно застосовувати їх у своїй професійній діяльності для створення й розробки образів у тій чи іншій п'єсі вітчизняних авторів.

Завдяки самотньому таланту українських хореографів, а саме: В. Верховинця, В. Авраменка, П. Вірського, К. Василенка та інших – народний танець розвивався як народно-сценічне мистецтво, увібравши в себе академізм народної хореографії. В. Верховинець уперше дав назву майже всім рухам українського народного танцю, розробив і записав їх, розклавши на певні елементи та розташувавши в порядку ускладнення. Завдяки зусиллям В. Верховинця, багатобарвний, емоційно-насичений і лірико-поетичний, український танець поступово став окрасою театральних вистав. Під впливом наукових та методичних робіт В. Верховинця на обрії народної хореографії з'являється хореограф, актор, дослідник і знавець українського народного танцю – В. Авраменко. Він продовжував розвивати український танець, упроваджуючи його в драматичні вистави на сценах видатних українських театрів. Хореографічним виставам В. Авраменка була притаманна драматична

забарвленість, яка поєднувалася з поетичною вишуканістю. Такий підхід до постановочної діяльності приніс успіх його танцювальним творам, які сьогодні вважають взірцем для наслідування. На наш погляд, окремі танцювальні епізоди й хореографічні етюди, які були розроблені В. Авраменко можуть використовуватися не тільки в сучасних драматичних постановках п'єс українських драматургів, а й у навчально-виховному процесі майбутніх акторів, що, у свою чергу залучатиме їх до творчої спадщини української нації та сприятиме формуванню їхньої національної свідомості.

Таким чином, уведення в навчально-виховний процес підготовки акторських кадрів видів та жанрів української хореографії, розроблених видатними вітчизняними хореографами, а також упровадження форм та методів хореографії різних етнографічних регіонів України, сприятиме усвідомленню майбутніми акторами духовних надбань минулих поколінь, розвитку їхньої художньо-естетичної освіченості, поваги до народних звичаїв, традицій та найголовніше – формуванню в них національної свідомості.

Список літератури:

1. Василенко К. Ю. Лексика українського народно-сценічного танцю : навч. посібник для ін-тів культури / Василенко Кім Юхимович. – 3-тє вид., доп. і перероб. – К. : Мистецтво, 1996. – 494 с.
2. Верховинець В. М. Теорія українського народного танцю / В. М. Верховинець. – 5-тє вид., доп. – К. : Музична Україна, 1990. – 150 с.
3. Гончаренко Ю. В. До питання формування педагогічних ідей щодо естетико-виховних можливостей хореографічної діяльності / Ю. В. Гончаренко // Вісник Запорізького національного університету : зб. наук. статей. Серія : Педагогічні науки / голов. ред. Л. І. Міщик. – Запоріжжя : Запорізький національний університет, 2006. – № 2. – С. 42 – 50.
4. Гуменюк А. І. Народне хореографічне мистецтво України / А. І. Гуменюк. – К. : Вид-во АПН УРСР, 1963. – 235 с.
5. Мельник О. Василь Авраменко – танцівник якого знав цілий світ / О. Мельник. – Режим доступу: <http://storinka-m.kiev.ua/article.php>

АНАЛІЗ ЗАЙНЯТОСТІ ЗА ВИДАМИ ЕКОНОМІЧНОЇ ДІЯЛЬНОСТІ В ІВАНО-ФРАНКІВСЬКІЙ ОБЛАСТІ

Горда М.В.

Студентка магістерської програми спеціальності 051 «Економіка»

Данилюк М.О.

Науковий керівник: д.е.н., професор кафедри прикладної економіки
(Івано-Франківський національний технічний університет нафти і газу)

Структурна трансформація в економіці розвинених країн призводить до змін у структурі зайнятості, а саме: скорочення в аграрному та індустріальному секторах економіки та зростання у сфері послуг, яка постійно розширяється і вимагає все більше працівників різноманітних професій. Аграрний сектор у розвинених країнах переходить на інтенсивні високотехнологічні методи виробництва, що сприяє вивільненню робочої сили. В Україні трансформація структури зайнятості відбувається повільними темпами і має дещо протилежну тенденцію. Дана проблема є результатом неефективної політики держави та бізнесу щодо забезпечення структурної трансформації національної економіки відповідно до міжнародних тенденцій.

Метою нашого дослідження було провести аналіз структури зайнятості в Івано-Франківській області за сферами економічної діяльності для виявлення тенденцій та визначення пріоритетних напрямів структурних трансформацій в даній сфері.

Сучасна структурна трансформація економік розвинених країн відбувається на основі інновацій та внаслідок зміни суспільних потреб шляхом пріоритетного розвитку тих галузей, що визначають перехід від індустріального до постіндустріального суспільства. Натомість в деяких регіонах України чисельність зайнятих у сільському господарстві зростає, що перешкоджає процесу деіндустріалізації ринку праці (табл. 1). Через низький рівень впровадження нових технологій в аграрний сектор та промисловість дані сфери

є дуже трудомісткими. Це не дозволяє вивільненню робочої сили для інноваційних та високоприбуткових сфер економіки.

Таблиця 1

Структура зайнятості працівників Івано-Франківщини за видами економічної діяльності у 2015-2017 роках [1]

Види економічної діяльності	Роки					
	2015		2016		2017	
	осіб	%	осіб	%	осіб	%
Усього	82344	100	89243	100	91925	100
Сільське, лісове та рибне господарство	8788	10.67	12398	13.89	10676	11.61
Промисловість	36231	44.00	37022	41.48	40214	43.75
Будівництво	5765	7.00	6795	7.61	7234	7.87
Оптова та роздрібна торгівля; ремонт автотранспортних засобів і мотоциклів	12122	14.72	13743	15.40	14300	15.56
Транспорт, складське господарство, поштова та кур'єрська діяльність	5533	6,72	5905	6.62	5973	6.50
Тимчасове розміщування й організація харчування	1180	1.43	1135	1.27	1395	1.52
Інформація та телекомунікації	1107	1.34	1003	1.12	1128	1.23
Фінансова та страхова діяльність	515	0.63	541	0.61	625	0.68
Операції з нерухомим майном	3403	4.13	2489	2.79	2632	2.86
Професійна, наукова та технічна діяльність	1718	2.09	1730	1.94	1754	1.91
Діяльність у сфері адміністративного та допоміжного обслуговування	3969	4.82	4162	4.66	3563	3.88
Освіта	328	0.40	294	0.33	250	0.27
Охорона здоров'я та надання соціальної допомоги	1111	1.35	1399	1.57	1598	1.74
Мистецтво, спорт, розваги та відпочинок	104	0.13	161	0.18	161	0.18
Надання інших видів послуг	470	0.57	466	0.52	422	0.46

Насамперед слід відмітити, що позитивним явищем за аналізований період є зростання зайнятості в Івано-Франківській області на 11,6%. При

цьому частка зайнятості в промисловості знизилась, тобто кількість зайнятих в даній сфері зростає меншими темпами порівняно з іншими. В. Власюк [2] зазначає, що тенденція зменшення частки промисловості у сфері зайнятості характерна і для розвинених країн світу. Однак це відбулося на основі зрілої індустріалізації, що дало змогу цим країнам органічно перейти у фазу постіндустріального розвитку з розвиненими секторами послуг (логістики, дизайну, туризму тощо), саме зріла індустріалізація зробила можливим такий перехід, забезпечивши матеріальну основу розвитку сфери послуг. Україна не пройшла цієї фази, і сучасні структурні зміни в економіці мають характер деіндустріалізації.

В Івано-Франківській області негативною тенденцією є зменшення кількості зайнятих в освітній галузі, що спричинено інтелектуальною міграцією. Дещо зросла зайнятість у сфері соціальних послуг, що обумовлено необхідністю виконання соціальної функції держави, потреба в якій посилюється в період кризи і нестабільності.

Дуже мала частка зайнятості у сфері побутових послуг (розміщення та харчування). Це свідчить про низький рівень доходів населення, що не дає змоги користуватися в значній мірі цими послугами.

Низький рівень зайнятості у сфері інформаційних технологій свідчить про недостатню розвиненість такої високорентабельної галузі, яка могла б також збільшити податкові надходження в обласний бюджет.

Ситуація свідчить про потребу розвивати нові сфери діяльності, створювати нові робочі місця, адже за статистичними даними [1] в Івано-Франківській області на одне вакантне місце від 3 до 7 претендентів. Люди або емігрують за кордон, або переходять до інших видів діяльності, як правило, нижчої кваліфікації. Вони поповнюють сектори тіньової економіки. Настає загальна соціальна деградація. Здобуття знань і набуття професії втрачають свою цінність, відповідно, знижується адаптивність суспільства до продукування чи запозичення технологій.

Отже, для модернізації ринку праці доцільно:

- проводити перекваліфікацію та навчання працівників промисловості працювати з новими технологіями;
- забезпечити оновлення техніки у промисловості та будівництві;
- допомагати у створенні власного бізнесу та сприяти розвитку фермерства зайнятим у сільському господарстві (це б зменшило рівень неформальної зайнятості);
- навчати персонал відповідно до міжнародних стандартів для сфери послуг;
- підтримувати звільнених з «морально застарілих» видів діяльності та надавати можливість розвиватися у нових сферах.

Список літератури:

1. Зайняте населення за видами економічної діяльності у 2012–2017 рр.. Статистична інформація // Державна служба статистики України: офіц. сайт [Електронний ресурс]: Режим доступу: <http://www.ukrstat.gov.ua>.
2. Власюк В. Чим загрожує Україні деіндустріалізація? // «Дзеркало тижня. Україна». 27 травня 2016. № 19.

СТИМУЛЮВАННЯ НАВЧАЛЬНОЇ ДІЯЛЬНОСТІ СТУДЕНТІВ

Горошкевич Н.Є.

Національний університет

“Львівська політехніка”

старший викладач кафедри теоретичної та практичної психології

В умовах реформування вітчизняної системи освіти, орієнтації її в бік світового освітнього простору, з метою підготовки конкурентноспроможних спеціалістів, гостро постає проблема стимулювання навчальної діяльності студентів. Серед сучасних проблем психології питання розвитку пізнавальної активності, творчих здібностей студентів потребує глибокого розгляду.

Спостереження свідчать, що багато студентів в процесі навчання не застосовують навіть третини своїх здібностей. Деколи це пояснюється тими формами та методами навчання, що застосовують викладачі, які не сприяють підвищенню активної пізнавальної діяльності студентів. Але, частіше, самі студенти не проявляють необхідної уваги навчальному процесу.

Необхідно зауважити, що одним з важливих моментів активізації пізнавальної діяльності виступають мотивація самого студента та вплив викладача на мотивацію. Тобто, наші зусилля направлені на пошук та застосування найбільш ефективних форм, методів, прийомів та засобів навчання, які зможуть застосовувати викладачі в навчальному процесі з метою засвоєння знань та розвитку творчої активності студентів.

В кожному навчальному колективі є науково-педагогічні працівники, які на високому рівні володіють мистецтвом викладання, що виступає результатом їх кропіткої та цілеспрямованої роботи. Ефективні засоби та прийоми вони відбирають та накопичують в процесі тривалих пошуків, подекуди методом проб та помилок.

Також, є студенти, які проявляють високу пізнавальну активність, перебувають в активному науковому пошуку, розвивають свої творчі здібності. Займаються самостійним вивченням навчального та додаткового матеріалу, що сприяє розвитку нешаблонного мислення.

Але, є багато студентів, яких задовольняє посередній або низький рівень знань. Відвідуючи лекції, практичні та семінарські заняття, вони малозацікавлені, малоініціативні, не проявляють активності та творчості.

Нашою метою виступає дослідження способів стимулювання та мотивації навчальної діяльності студентів.

Завдання: вивчити та виявити ефективні способи стимулювання та мотивації навчальної діяльності.

Мотивація виступає як сукупність внутрішніх та зовнішніх стимулів, які спонукають людину до діяльності, задають межі та форми діяльності, надають їй направленості та орієнтують на досягнення певних цілей.

Основою управління людини є мотивування – вплив з метою спонукання до певних дій. Одним із засобів, за допомогою яких відбувається мотивування людини, виступає стимулювання - процес застосування різноманітних стимулів.

Для нашого дослідження важливими видами мотивації виступають зовнішня та внутрішня, та позитивна й негативна.

В навчальній діяльності студентів важливий вплив на результати навчання мають стимули, які формують структуру мотивації.

Якщо спостерігається зовнішньостимульована мотивація (екстринсивна), тоді навчання для студента буде, швидше за все актуальною потребою тільки під час заліково-екзаменаційної сесії. Тобто, процес навчання стає значимим для задоволення потреби – скласти заліки та іспити, а не отримати знання. Зовнішні фактори – сесія – виконують провідну роль в досягненні результатів – отримати оцінки в “заліковку”.

Якщо студент має внутрішню (інтринсивну) мотивацію, в нього прослідковуються установки на навчання, інтереси та бажання, пов’язані з навчальною діяльністю. Тоді спостерігається пізнавальна активність студента в період всього навчального процесу, а не тільки під час сесії. Більше того, ця пізнавальна активність переростає в творчу діяльність.

Тому, перед нами стоїть задача – допомогти студенту зовнішні стимули мотивації трансформувати у внутрішні.

Розглянемо роль позитивної та негативної мотивації. Мова буде йти не тільки про знак спонукання до навчання, але й про емоції, які простежуються протягом всього навчального процесу.

Проявами негативної мотивації буде виникнення відповідних емоцій. Якщо студент не вчиться, в нього виникає страх покарання за невиконані дії – незнання матеріалу, неспроможність розв’язати поставлене завдання, невпевненість, розчарування в своїх здібностях, можливостях на кожному навчальному занятті. Шляхом кількаразового повторення відбувається научіння страху. Це зовсім не сприяє заохоченню до навчальної активності.

Позитивна мотивація закріплює навчальну поведінку. Вона заохочується позитивними наслідками – новими знаннями, вміннями, навичками, відповідними оцінками. Студент відчуває емоції радості та інтересу, які виступають в ролі позитивного підкріплення навчальної активності.

Задача викладача полягає в тому, щоб допомогти студентам з негативною мотивацією відчути протягом навчального заняття емоції зацікавленості, інтересу, радості. Перевести негативну мотивацію, шляхом активного задіяння студентів в навчальний процес, в позитивну мотивацію.

Це допоможе студенту відчути власні сили та можливості адекватно та гнучко управляти своєю поведінкою, викликати реакції, які підсилюють інтерес та радість, зменшують страх та невпевненість.

Що, в свою чергу, може привести до трансформації зовнішніх стимулів у внутрішні.

Список літератури:

1. Абдухаїрова А. Т. Прийоми активізації пізнавальної діяльності // Середня спеціальна освіта, 1989, № 8. Стаття.
2. Досов Н.М. Лекція в умовах проблемного навчання // Середня спеціальна освіта, 1991, № 4. Стаття.
3. Досов Н.М. Семінар в умовах проблемного навчання // Середня спеціальна освіта, 1991, № 7. Стаття.
4. Шамова Т. І. Активізація навчання студентів. М., 1982.

ВПЛИВ ОСНОВНОГО ОБРОБІТКУ І УДОБРЕННЯ НА АГРОФІЗИЧНІ ВЛАСТИВОСТІ ҐРУНТУ ТА ЙОГО ЗАБУР'ЯНЕНІСТЬ В УМОВАХ ПЕРЕДКАРПАТТЯ

Гриник Святослав Ігорович

аспірант кафедри агрохімії і ґрунтознавства
ДВНЗ “Прикарпатський національний
університет ім. Василя Стефаника”

Обробіток ґрунту і система удобрення є одним із основних заходів оптимізації його властивостей (агрофізичних, агрохімічних, біологічних), відновлення родючості, контролю фітосанітарного стану та ін. На агрофізичні показники ґрунту і його забур'яненість позитивно впливають способи основного обробітку ґрунту і система удобрення [1; 2; 3; 4; 5].

З метою вивчення впливу способу основного обробітку ґрунту і удобрення на агрофізичні властивості дерново-підзолистого ґрунту та його забур'яненість в технології вирощування пшениці ярої сорту Кларіса в умовах Передкарпаття, нами продовж 2016-2018 рр. виконано дослідження на полях ФГ “Фортуна” у с. Негівці Калуського району Івано-Франківської області.

Дослідження виконано за схемою:

Фактор А – система обробітку ґрунту: полицева (оранка на глибину 20-22 см); полицева (оранка на глибину 14-16 см); поверхневий обробіток (дискування на глибину 8-10 см).

Фактор В – система удобрення: без добрив (контроль); мінеральна ($N_{80}P_{60}K_{80}$); органічна (ґній свиней після біогазової установки – 40 т/га); органо-мінеральна (ґній свиней після біогазової установки – 20 т/га + $N_{40}P_{30}K_{40}$).

Встановлено, що застосування органічних добрив, отриманих на виході біогазових установок, за органічної і органо-мінеральної систем удобрення та способів основного обробітку ґрунту позитивно впливало на оструктурування дерново-підзолистого ґрунту в технології вирощування пшениці ярої.

Найбільше агрономічно цінних агрегатів (0,25–10,00 мм) було у варіанті поверхневого обробітку ґрунту за органо-мінеральної системи удобрення на час сівби – 62,4%, або на 3,7% більше порівняно до контролю та перед збиранням врожаю культури – 61,6%, або на 3,8% більше порівняно до контролю. У цьому ж варіанті коефіцієнт структурності ґрунту був найвищий – 1,66 на час сівби і 1,60 – перед збиранням урожаю, або відповідно на 0,24 і 0,22 перевищував показник на контролі. За органо-мінеральної системи удобрення у варіанті поверхневого обробітку ґрунту (дискування на глибину 8–10 см) щільність ґрунту на час сівби пшениці ярої у шарі 0–10 см становила 1,16 г/см³, у шарі 10–20 см – 1,18 г/см³, що на 0,05–0,06 г/см³ менше, ніж на контролі.

Загальна шпаруватість шару ґрунту 0–10 см за органічної системи удобрення у варіанті поверхневого (8–10 см) обробітку ґрунту на час сівби пшениці ярої становила 53,4%, за органо-мінеральної – 54,2%, що, відповідно, на 4,4% і на 5,2% більше, ніж на контролі; у шарі ґрунту 10–20 см вона становила відповідно 52,8% і 53,1% та 4,1 і 4,4%. Перед збиранням врожаю культури за органо-мінеральної системи удобрення загальна шпаруватість у шарі ґрунту 0–10 см становила 53,7%, 10–20 см – 52,6%, що відповідно на 5,9% і 4,6% перевищило контрольні показники; за органічної системи удобрення вони становили, відповідно – 52,3% і 51,8% та 4,5% і 3,8%. Внесення мінеральних і органічних добрив, отриманих на виході біогазової установки, забезпечило підвищення врожайності порівняно з контролем у середньому за роки досліджень на 1,41–2,43 т/га. Найкращі показники врожайності досягнуті на варіанті, з поверхневим обробітком ґрунту (дискування на глибину 8–10 см), за органо-мінеральної системи удобрення, урожайність пшениці ярої становила 5,28 т/га, або на 85,2% більше відносно контролю.

Основним обмежуючим фактором підвищення врожайності пшениці ярої у західних районах України на бідних за родючістю ґрунтах є високий рівень забур'яненості посівів, який у десятки разів перевищує пороги економічної шкодочинності. Така ситуація обумовлена спрощенням технології вирощування, зниженням загального рівня агротехніки, порушенням

розміщення культури в сівозміні, зменшенням обсягів застосування хімічних засобів захисту рослин. Щорічні втрати врожаю зерна від негативної дії бур'янів сягають 15-30 % від можливого рівня. Значення проблеми забур'янення ґрунтів під впливом інтенсивної системи землеробства зростає з кожним роком. Насамперед, це пов'язано з тим, що крім кількісної втрати врожаю, бур'яни спричинюють зростання витрат на вирощування культур за рахунок виконання заходів захисту їх від бур'янів, які становлять близько 30–35 % усіх витрат праці в землеробстві, зменшується ефективність внесених добрив та погіршується якість продукції рослинництва. Для ефективного контролю бур'янів та покращання фітосанітарного стану агрофітоценозів, зменшення техногенного впливу на них, важливе значення має система обробітку та удобрення ґрунту. Система обробітку ґрунту і удобрення були і залишаються головними серед ланок землеробства. Вченими України, Росії, Білорусі та інших країн протягом останніх десятиліть значна увага була зосереджена на вивченні систем полицевого і безполицевого обробітку ґрунту і проблемі мінімалізації його механічного обробітку, їх впливу на забур'яненість посівів сільськогосподарських культур.

На забур'яненість ґрунту позитивно впливають органічні добрива та способи обробітку ґрунту, які адаптовані до ґрунтово-кліматичних умов і вимогам культур сівозміни.

Згідно результатів досліджень встановлено, що основний обробіток ґрунту і застосування органічних добрив, отриманих на виході біогазових установок, є важливим фактором регулювання забур'яненості посівів пшениці ярої.

Дослідженнями встановлено, що найбільша кількість бур'янів (363-430 шт./м²) була за поверхневого обробітку ґрунту (дискування на глибину 8-10 см), однак тут переважали однорічні бур'яни. Із літературних даних відомо, що внесення традиційних органічних добрив збільшує забур'яненість посівів в 1,3-1,5 рази порівняно з варіантами без внесення добрив.

Застосування органічних добрив, отриманих на виході біогазових установок, на всіх варіантах органічної і органо-мінеральної системи удобрення за всіх способів обробітку ґрунту не збільшувало його забур'яненості в порівнянні із мінеральною системою удобрення, оскільки після анаеробного бродіння відбулося значне або повне зменшення патогенів та схожості бур'янів. У фазу кушіння на всіх варіантах провели обприскування гербіцидами Пріма 0,4 л/га + Аксіал 0,9 л/га.

Проведеними дослідженнями з вивчення особливостей формування забур'яненості в посівах пшениці ярої, перед збиранням врожаю, встановлено, що система удобрення була важливим фактором зниження шкодочинності бур'янів. Виявлено, що на удобрених варіантах кількість бур'янів була значно меншою ніж на варіанті без внесення добрив.

Пояснюється це тим, що під покривом добре розвиненої маси рослин пшениці ярої бур'янами утворюється значно менше генеративних органів порівняно з фоном без добрив. На удобрених ділянках рослини пшениці ярої формували більшу густоту стояння, на 43-61% збільшувалась листкова поверхня порівняно з неудобреними фонами, внаслідок чого створювалися несприятливі умови для росту бур'янів і посилювалося пригнічення їх культурними рослинами. Це вказує на те, що підвищений рівень забур'яненості на неудобрених варіантах є результатом слабого розвитку рослин пшениці ярої.

Отже, для поліпшення родючості дерново-підзолистих ґрунтів Передкарпаття, зокрема їх агрофізичних властивостей та зменшення забур'яненості посівів пшениці ярої в короткоротаційній сівозміні слід застосовувати ресурсозберігаючі системи удобрення із застосуванням органічних добрив (гній свинячий, отриманий на виході біогазових установок) та мінімальних доз мінеральних добрив за оптимальних систем обробітку.

Список літератури:

1. Гордієнко В.П., Малієнко А.М., Грабак Н.Х. Прогресивні системи обробітку ґрунту. Сімферополь, 1998. 279 с.
2. Танчик С.П., Цюк О.А., Центило Л.В. Наукові основи систем землеробства: монографія. Вінниця: ТОВ «Нілан-ЛТД», 2015. 314 с.
3. Шувар І.А., Гудзь В.П., Печенюк В.І. Обробіток ґрунту в адаптивно-ландшафтних системах землеробства. Львів: НВФ "Українські технології", 2011. 384 с.
4. Лапа В.В. Рекомендации по применению органических удобрений, получаемых на выходе действующих биогазовых установок. Минск: Ин-т почвоведения и агрохимии, 2014. 28 с.
5. Шувар І.А., Бунчак О.М., Сендецький В.М., Тимофійчук О.Б., Бахмат О.М., Колісник Н.М. Виробництво та використання органічних добрив: монографія. Івано-Франківськ : Симфонія форте, 2015. 596 с.

**УДОСКОНАЛЕННЯ СИСТЕМИ МОНІТОРИНГУ ЯКОСТІ НАВЧАННЯ
НА КАФЕДРІ АНАЛІТИЧНОЇ ХІМІЇ НФАУ****Гриценко І.С.****Жукова Т.В.****Колісник С.В.****Мороз В.П.****Костіна Т.А.**

Кафедра аналітичної хімії

Національний фармацевтичний університет, Харків, Україна

s_kolesnik@nuph.edu.ua

Нормативні дисципліни циклу природничо-наукової підготовки «Аналітична хімія» та «Аналітична хімія та інструментальні методи аналізу» є

базовими хімічними дисциплінами. Вони викладаються у відповідності до Стандарту вищої освіти для магістерського рівня, освітньої програми з фармації, спеціальності фармація, промислова фармація та типової програми.

Сучасні вимоги суспільства до підготовки професійно-компетентних фахівців враховують нові тенденції освіти та пов'язані із вдосконаленням вмісту дисципліни і впровадженням новітніх технологій навчання. У разі щорічних незначних змін у співвідношенні контактні / позааудиторні години зазначених навчальних дисциплін виникає питання найбільш раціонального їх використання. Цей процес реалізується з одного боку за рахунок впровадження як класичних, так і новітніх технологій навчання, а з іншого – можливістю корегування навчального процесу на різних етапах його проходження з урахуванням персональних особливостей здобувачів вищої освіти. Це стає можливим після налагодження зворотного зв'язку між викладачем та здобувачем за рахунок постійного моніторингу якості знань.

Контроль якості навчання по кафедрі аналітичної хімії є складовою частиною моніторингу якості знань здобувачів вищої освіти у Національному фармацевтичному університеті.

Порядок оцінювання знань здобувачів вищої освіти здійснюється відповідно до «Положення про порядок оцінювання знань здобувачів вищої освіти у Національному фармацевтичному університеті», яке розроблено на основі Закону України «Про вищу освіту» №1556-VII від 01.07.2014р. та Закону України «Про освіту» №2145-VIII від 05.09.2017р. Положення унормовує організацію поточного та семестрового контролю процесу засвоєння здобувачем вищої освіти теоретичного та практичного матеріалу.

Згідно навчальній програмі в результаті вивчення дисципліни здобувач повинен:

- знати певний об'єм теоретичного матеріалу, шляхи та способи його впровадження в практику;

- вміти складати алгоритм проведення різних видів аналізу, практично їх виконувати, здійснювати як початкові, так і підсумкові розрахунки з використанням хімічного метрологічного аналізу;

- володіти технікою виконання основних аналітичних операцій; правилами та прийомами роботи з основними типами приладів, які використовують в аналізі.

Для зазначених нормативних дисциплін навчальним планом передбачений екзамен як заключний етап контролю якості засвоєння дисципліни. Оцінювання знань здобувачів вищої освіти здійснюється за кредитною трансферно-накопичувальною системою, адаптованою до вимог системи залікових ECTS-Credits. Удосконалення системи оцінювання сприяє підвищенню мотивації здобувачів вищої освіти до регулярної системної роботи впродовж двох семестрів. Ефективність самостійної аудиторної та позааудиторної навчальної роботи діагностується відповідними контрольними заходами та оцінюванням усіх видів навчальної роботи. Так, зокрема по кафедрі аналітичної хімії оцінюванню підлягають наступні види поточного контролю:

- відповідь на теоретичні питання (написання рівняння реакції із зазначенням аналітичного ефекту, розрахунок кількісного вмісту аналізованої речовини методами кількісного або фізико-хімічного аналізу);

- виконання лабораторної роботи;
- оформлення результатів роботи в лабораторному журналі, відповідні розрахунки;

- позитивна (не менш ніж 70%) відповідь на тести теми.

Регулярний поточний контроль як на кожному лабораторному або семінарському занятті, так і при проходженні здобувачем чотирьох змістових модулів, забезпечує зворотній зв'язок між кафедрою (викладачем, лектором) та здобувачем вищої освіти. Він передбачає можливості:

- для кафедри (викладачів) - корегування в навчальному процесі методів та засобів навчання з метою поглиблення, систематизації та конкретизації знань;
- для здобувача вищої освіти - актуалізацію, планування самостійної роботи, перепланування позааудиторної роботи на контактні години консультацій в режимах «Розгляд типових питань та розрахунків», «Питання - відповідь», таке інше.

З навчального року 2018/2019 став широко запроваджуватись на різних факультетах та курсах факультетський та ректорський контроль, як зовнішній контроль перевірки якості освітнього процесу.

Кафедрою аналітичної хімії створені відповідні пакети білетів для письмового проведення таких рівнів контролю. Зовнішній контроль не впливає на оцінку з дисципліни, але дозволяє як кафедрі, так і здобувачеві об'єктивно оцінити освітній процес та рівень остаточних знань з дисципліни.

Семестровий контроль з дисципліни на кафедрі традиційно проводиться за білетами, обов'язковими компонентами яких є відповідні темам тестові питання з банку «Крок-1», теоретична та практична частини з якісного аналізу катіонів, аніонів; розрахункові задачі з визначення концентрацій титриметричними та фізико-хімічними методами аналізу.

З навчального року 2018/2019 для контролю якості вивчення нормативних дисциплін запроваджений екзамен з дисциплін «Аналітична хімія», «Аналітична хімія та інструментальні методи аналізу». Він проводиться письмово за білетами, які включають питання якісного аналізу, класичного кількісного аналізу та сучасних інструментальних методів аналізу, тобто відтворює основні розділи зазначених дисциплін. Обов'язковими складовими білету є теоретична та практична частини.

Таким чином, актуалізація питань контролю якості знань здобувачів вищої освіти на кожній ділянці вищої освіти сприяє:

- діагностиці професійного рівня та його своєчасній корекції;

- формуванню системних знань, вмінь, практичних навичок та компетентностей, зазначених в навчальній та освітньо-професійній (ОПП) програмах згідно вимог Стандарту освіти;
- укріпленню зворотного зв'язку між суб'єктами освітнього процесу.

ЛЮДСЬКИЙ КАПІТАЛ ЯК ВАЖЛИВИЙ ЧИННИК ФОРМУВАННЯ ФІНАНСОВОГО ПОТЕНЦІАЛУ ДОМАШНІХ ГОСПОДАРСТВ

Грищенко В.В.

аспірант Вищого навчального закладу Укоопспілки «Полтавський
університет економіки і торгівлі»

Домогосподарство на сучасному етапі розвитку соціально орієнтованої економіки є ваговою частиною національної економічної системи, виробником певних благ, а найголовніше – фінанси населення на сьогодні є перспективним джерелом залучення фінансових ресурсів для розвитку економіки та, зокрема, сектору фінансових послуг, а з точки зору формування доходів – й відтворення людського капіталу. В Україні налічується близько 17,5 млн. домогосподарств, з яких більше 12 млн. проживає у містах, 5,5 млн. - у сільській місцевості. Частка домогосподарств у кінцевому використанні валового внутрішнього продукту становить близько 55 % і тому вони відіграють важливу роль в національній економіці [3].

Етимологічно термін "потенціал" походить від латинського «potentia», що означає "сила", "потужність", "приховані можливості". Відтак, фінансовий потенціал домогосподарства можна трактувати як сукупність фінансових можливостей домашнього господарства, які максимально дохідно можуть бути реалізовані в процесі забезпечення матеріальних та духовних потреб його членів[1, с. 15].

На нашу думку, надзвичайно важлива роль у формуванні фінансового потенціалу домашнього господарства (звичайно, крім доходів, фінансових і нефінансових активів) належить людському капіталу як сукупності знань, навичок, умінь, особистих здібностей конкретної людини до тієї чи іншої діяльності (результатом такої діяльності, як правило, є отримання доходу). Тож збільшення людського капіталу окремої особи відображається передусім на її доходах - основі фінансів домогосподарств.

І хоча, з одного боку, фінанси домогосподарств формуються під впливом людського капіталу, з іншого боку, вони справляють активний вплив на формування людського капіталу, сприяючи так зростанню майбутнього доходу членів домашнього господарства.

Проте, на думку Вдовиченко А.М., на рівень доходів індивіда впливає не весь людський капітал як сукупність здібностей і знань, а лише певна його частина, здатна реалізовуватися в ринкових умовах або впливати на інтенсивність ринкового обміну [1, с. 125]. Саме цю складову людського капіталу можна визначати як складову фінансового потенціалу індивіда — його здатності впливати на створювану в економіці додану вартість і отримувати певну її частину у власність. Перерозподіл цієї частини доданої вартості і є процесом формування фінансів домашніх господарств.

Фінансовий капітал окремого індивіда математично можна подати у такому вигляді:

$$P_i = f(w, g, d, h, m, e), \quad (1)$$

де P_i – фінансовий потенціал індивіда;

w – величина сукупного багатства індивіда;

g – рівень освіти індивіда;

d – рівень професійної підготовки індивіда;

h – зусилля індивіда, спрямовані на реалізацію власного людського капіталу;

m – стан макроекономічної кон'юнктури;

e – випадковий фактор.

Тобто фінансовий потенціал домогосподарства визначається не лише величиною фінансових і нефінансових активів, освітою і професійною підготовкою його членів, а й значною мірою власними зусиллями окремих індивідів. Окрім того, на фінансовий потенціал домашніх господарств певний вплив справляють і зовнішні фактори (знецінення національної грошової одиниці, зростання рівня безробіття та ін.), що особливо яскраво виявляється у періоди економічних криз.

Становище нашої держави у світовому рейтингу країн за індексом людського розвитку (який враховує тривалість життя, стан освіти та життєвий рівень населення) значно погіршилося, й Україна потрапила до групи країн із середнім рівнем людського розвитку [2, с. 134].

В Україні за два останні десятиліття значно погіршилася якість відтворення і розвитку "людської" складової національного багатства та економічного потенціалу країни. Катастрофічно знижується рівень здоров'я населення, посилюються процеси, що негативно впливають на інтелектуальний потенціал нації, стан освіти і науки в державі. Постійне недофінансування цих стратегічно важливих галузей призвело до падіння престижу інтелектуальної праці у країні, втрати роками набутих здібностей до інновацій.

Важливо також зазначити, що розвиток фінансів домогосподарств тісно пов'язаний із проблемою становлення в Україні середнього класу, адже саме він є запорукою фінансової стабільності, основним платником податків і зборів до бюджету та соціальних фондів, і саме від рівня його добробуту залежить розвиток сучасного суспільства. З вирішенням цього надзвичайно важливого питання ми пов'язуємо успішність подальших реформ, перспективи науково-технічного прогресу, інноваційного розвитку економіки та соціально-політичної стабільності українського суспільства.

Список літератури:

1. Вдовиченко А.М. Фінансовий потенціал населення: нові можливості інноваційного розвитку економіки України: монографія / А. М. Вдовиченко. – Ірпінь: Національний університет ДПС України, 2012.– 225 с.

2. Сотнікова Н.П. Тенденції людського розвитку в період становлення в Україні соціально орієнтованої економіки / Н.П. Сотнікова // Формування ринкових відносин в Україні. – 2012. – № 8 (35). – С. 133-137.

3. Фінанси домогосподарств України [Електронний ресурс]: Економічна статистика: станом на 01 січня 2018р. / Статистична інформація: [веб-сайт Державної служби статистики України]. – Режим доступу: <http://www.ukrstat.gov.ua/>. – Назва з екрана. – Дата перегляду: 03.08.2018р.

ОГЛЯД ДОСЛІДЖЕНЬ ТА АНАЛІЗ КОНСТРУКТИВНО-ТЕХНОЛОГІЧНИХ СХЕМ ГРУДКОРУЙНУЮЧИХ РОБОЧИХ ОРГАНІВ

Грушецький С.М.

Подільський державний аграрно-технічний університет
к.т.н., доцент, доцент кафедри машиновикористання в АПК

моб. 067-931-65-62

g.sergiy.1969@gmail.com

Створення високопродуктивних картоплезбиральних машин (картоплекопача-навантажувача і комбайна) забезпечують виконання всіх АТВ утруднено у зв'язку з низкою складних завдань, однією з яких є руйнування і відділення ґрунтових грудок. В умовах нашої країни це положення посилюється систематичним порушенням технологій передзбиральної обробки ґрунту і недотриманням усіх АТВ при обробі цієї культури. У більшості комбайнів (наприклад, сімейство комбайнів «КПК» та ін.) передбачене ручне доочищення вороху. Відділення ґрунтових грудок від бульб картоплі в комбайні відбувається ручним способом на перебиральному столі. Однак, навіть при наявності перебирального столу, якщо надходить велика кількість великих і дрібних ґрунтових грудок, обслуговуючий персонал комбайна не

справляється з високою подачею вороху і, в результаті, в бункер надходять домішки.

Аналіз зарубіжних досліджень також показує [1], що при роботі на важких ґрунтах зі зниженою вологістю спостерігається значна кількість незруйнованих ґрунтових грудок. Професор Г.Д. Петров зазначає [2], що підвищення АТВ при ручному сортуванні бульб від домішок не можна домогтися тільки збільшенням числа робочих на перебиральному столі. Отже, як і на картоплекопачах-навантажувачах, так і на комбайнах необхідне використання ґрунторуйнуючих пристроїв, особливо при важких умовах роботи (знижена вологість ґрунту), для підвищення АТВ і продуктивності праці робітників на перебиранні (скорочення числа обслуговуючого персоналу). Ще одним можливим аргументом, який підтверджує перспективність розвитку грудкоруйнуючих робочих органів, є світова тенденція до потепління клімату. При вологості ґрунту менше 16%-18% на сепаруючих робочих органах комбайна підкопуючий бульбоносний пласт розпадається на грудки, частина яких має розміри і твердість, зіставні з характеристиками коренебульбоплодів. Ці грудки не завжди можуть бути відокремлені органами сепарації збиральних машин [3, 4].

З усього різноманіття досліджених і вищевказаних робочих органів для руйнування ґрунтових грудок в збиральних машинах [5] слід виділити наступні основні конструктивно-технологічні схеми (рис. 1). Руйнування ґрунтових грудок може здійснюватися: по-перше, катками безпосередньо перед підкопом бульбоносного пласта, по-друге, грудкоподрібнюючими пристроями (балонами, бітерами або інтенсификаторами сепарації) різних конструкцій в процесі виконання технологічних операцій картоплезбиральної машиною [5]. Попереднє руйнування бульбоносного пласта [5] проводиться безпосередньо перед його підкопуванням і в момент підкопування опорними катками різних типів (рис. 2). Катки можуть бути з гладкою, ребристою, прутковою або іншою робочою поверхнею.

Катки призначені для контролю глибини ходу лемешів, одночасно вони здійснюють і часткове руйнування ґрунтових грудок, розташованих у верхньому шарі бульбоносної грядки. У бульбоносному пласті є компоненти у яких внутрішні зв'язки можливо порушити лише при русі картопляного ворохау по робочим органам збиральної машини. Відзначимо, що катки можуть використовуватися лише як додатковий грудкоруйнуючий фактор впливу на бульбоносний пласт.

Перспективними залишаються пристрої для руйнування ґрунтових грудок, що працюють спільно з сепаруючими транспортерами застосовувалися на картоплезбиральних комбайнах: «Shatsgreber 1020» (Швеція) та Е-372 (НДР), К-1, ККР-2, ККР-2Б, КГП-2 (РФ) та ін. [2].

Таке технічне рішення дозволяє зменшити масогабаритні характеристики грудкоподрібнюючих балонів і дає можливість застосовувати грудкоподрібнювачі на більшості картоплезбиральних машин.

Аналіз проблем механізованого збирання картоплі підтверджує актуальність створення і використання надійних високопродуктивних грудкоподрібнюючих робочих органів, що забезпечують низький рівень пошкоджень бульб картоплі.

Розглянуті конструкції існуючих робочих органів для руйнування ґрунтових грудок, в більшості випадків мають ряд недоліків: низьку продуктивність і АТВ за кількістю ушкоджень, значні габарити, матеріаломісткість і як наслідок вартість.

Найбільш перспективними, на нашу думку, є пневматичні грудкоподрібнювачі з активною поверхнею. Однак необхідно підвищити активність поверхні балона, що дозволить знизити всередині нього тиск, а це призведе до зменшення пошкоджень бульб.



Рис. 1. Класифікація грудкоруйнуючих робочих органів

– перспективні напрямки вдосконалення робочих органів



а

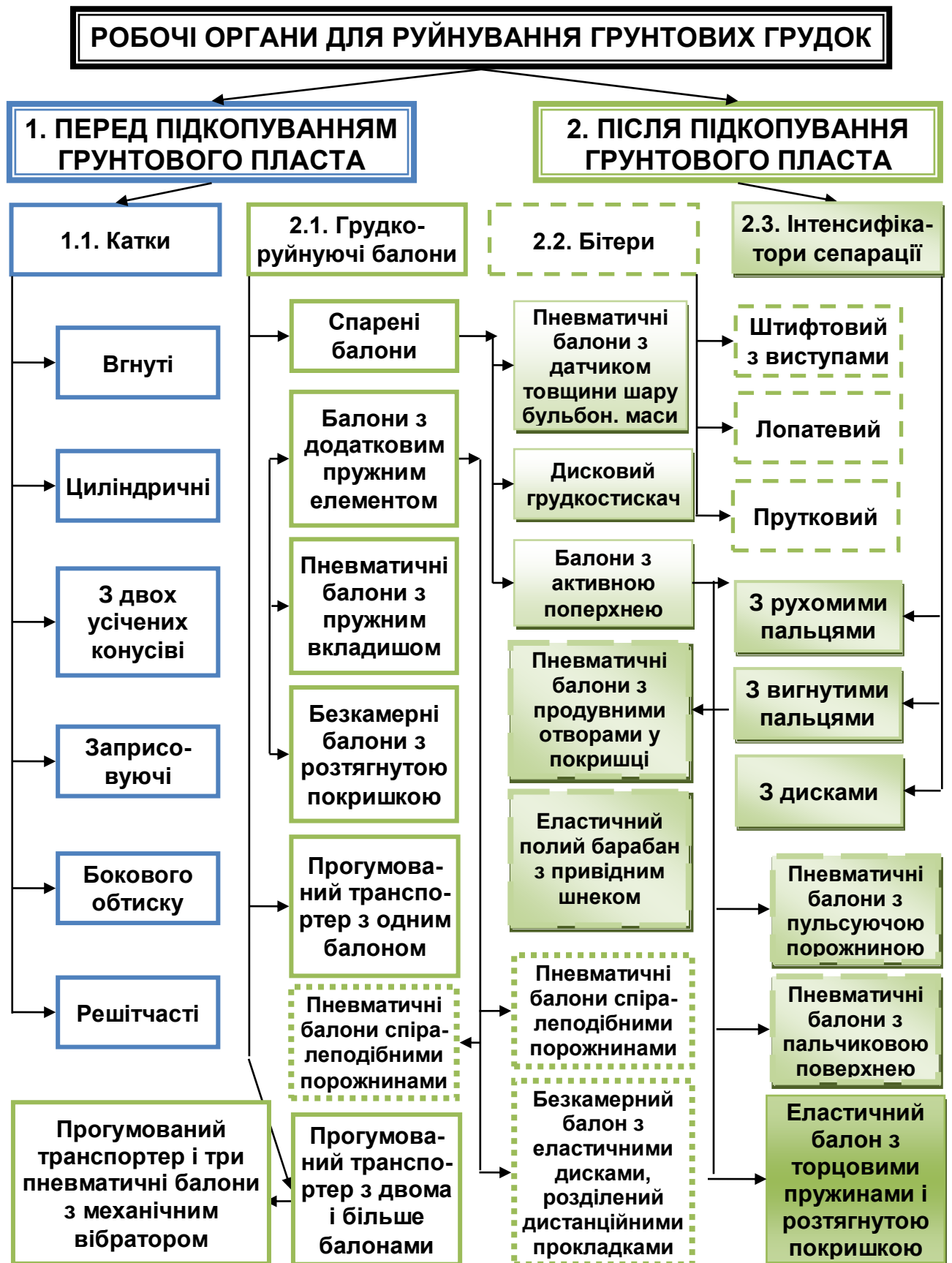
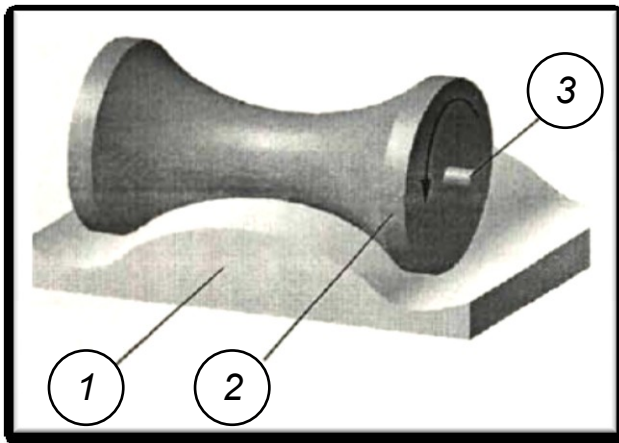
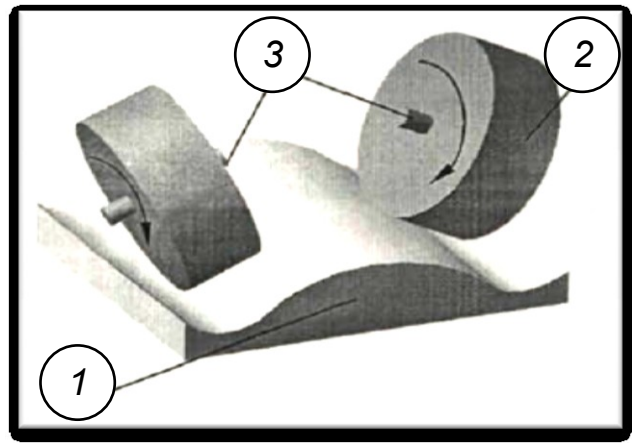

б

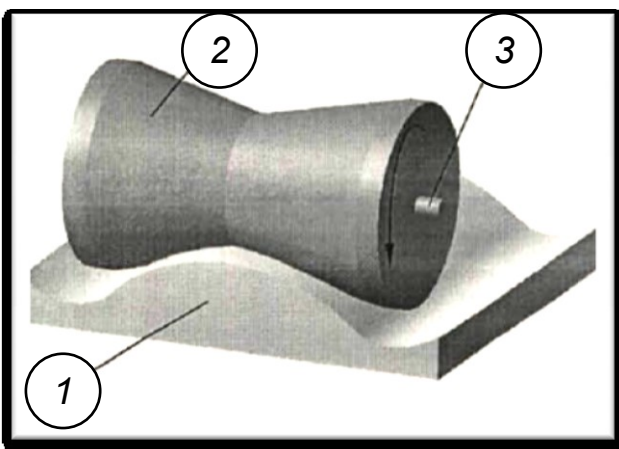

в

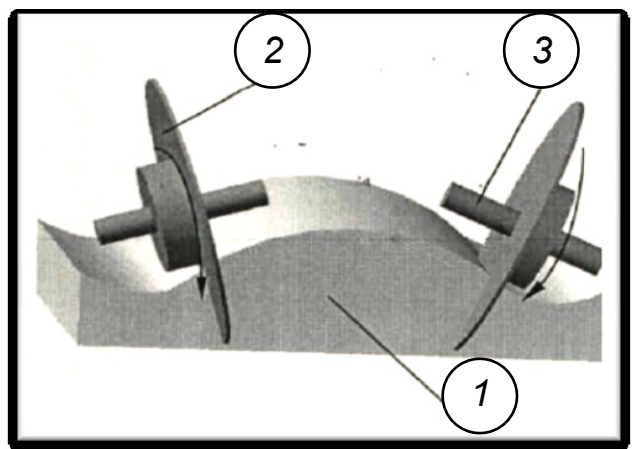

г

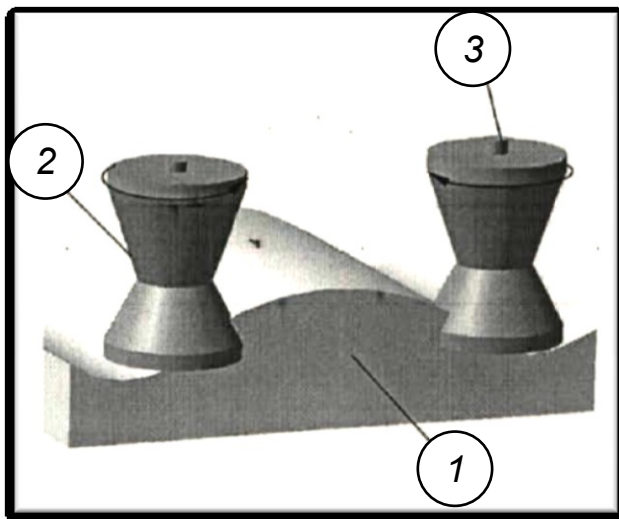

д

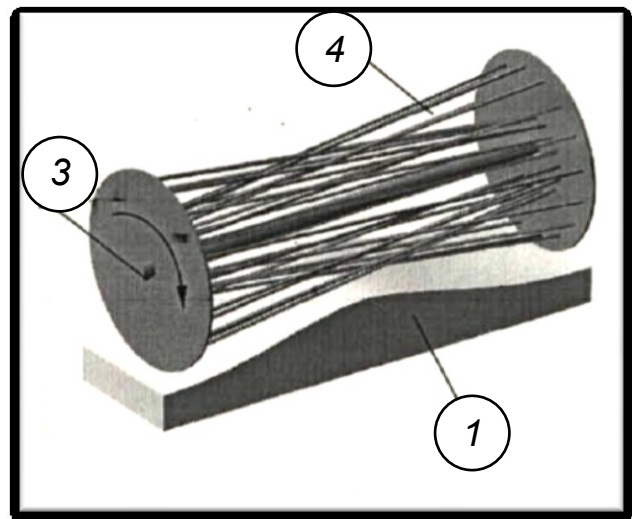

е

Рис. 2. Схеми опорних і грудко руйнуючих робочих органів

а – каток з увігнутою поверхнею; б – циліндричні катки; в – каток з двох усічених конусів; г – обпресовувати катки; д) катки з боковим обтисненням; е – прутковий каток; 1 – поле (бульбоносної грядки); 2 – каток; 3 – вісь катка; 4 – прутки

Список літератури:

1. Kirchmeier, H. Kartoffelernte mit dem Selbstfahrer? / H. Kirchmeier, G. Wendl // Lohnunternehmen, 2002; Jg.57, – N 9, – S. 16-18.
2. Петров, Г.Д. Картофелеуборочные машины / Г.Д. Петров. М. : Машиностроение, 1984. – 320 с.
3. Бойко, А.И. Обоснование параметров и повышение надежности комкоразрушающего органа картофелеуборочных машин / А.И. Бойко // Дис... канд. техн. наук. Рязань, 2005. – 175 с.
4. Петров, Г. Д. Обоснование конструктивных параметров и режимов работы роторного комкоразрушающего рабочего органа машины для подготовки почвы под комбайновую уборку картофеля / Г.Д. Петров, Г.С. Алферов, П.И. Гаджиев. – М.: ВИСХОМ, 1987. – С. 20-29.
5. Бойко, А.И. Перспективы совершенствования комкоразрушающих устройств картофелеуборочных машин / А.И. Бойко, С.Н. Борычев // Вестник Московского ГАУ. – 2006. – N 5(20). – С. 87-88.

ДОПУСТИМІСТЬ ДОКАЗІВ ЗА КОНЦЕПЦІЄЮ «ПЛОДІВ ОТРУЄНОГО ДЕРЕВА»

Гуменюк А.С.

Національний університет «Одеська юридична академія»

alinagumenyuk23196@gmail.com

Виходячи з положень Кримінального процесуального кодексу України (далі – КПК України) допустимість доказів можна визначити як таку їх властивість, що виражає відповідність порядку отримання останніх нормам кримінального процесуального законодавства. Так, недопустимий доказ не може бути використаний при прийнятті процесуального рішення і на нього не може посилатися суд при ухваленні рішення [1]. Оскільки така властивість є

досить складним та багатогранним явищем, в науці сформувалося декілька концепцій допустимості доказів.

Що стосується концепції «плоди отруєного дерева», то її дослідження цікаве хоча б з тієї точки зору, що вона єдина віднайшла своє нормативне закріплення у положеннях КПК України. Так, у ч. 1 ст. 87 КПК України вказано, що недопустимими є докази, здобуті завдяки інформації, отриманій внаслідок суттєвого порушення прав та свобод людини, а також будь-які інші докази, здобуті завдяки інформації, отриманій внаслідок істотного порушення прав та свобод людини [1].

В літературі виділяють широке та вузьке розуміння такої концепції. За широкого тлумачення її суть зводиться до того, що будь-яке винне порушення поліцейськими конституційних прав громадян, що має навіть не безпосередній, а лише опосередкований зв'язок із самим процесом виявлення, вилучення і фіксації доказів, тягне втрату останніми юридичної сили. Тобто, це означає безумовну недопустимість доказів при будь-якому порушенні встановленого порядку їх збирання незалежно від характеру і ступеня такого порушення [2, с. 194].

У вузькому сенсі доктрина «плодів отруєного дерева» зводиться до заборони використання даних, отриманих на підставі або з використанням доказів визнаних недопустимими. Тобто, в другому значенні доктрина пов'язується з проблемою використання доказів, хоча і законних за формою, але збиткових за змістом [3, с. 357]. У кримінальному процесі України використовується саме вузьке розуміння цієї концепції, оскільки вказані конкретні випадки, коли докази втрачають юридичну силу та визнаються недопустимими.

Аналізуючи вітчизняну судову практику можна зробити висновок, що правило «плодів отруєного дерева» судами застосовується досить часто. Підтвердженням цьому є численні судові рішення. Наприклад, у вирокі Київського районного суду м. Одеси від 22 травня 2018 року щодо обвинувачення ОСОБА_3 у вчиненні кримінального правопорушення,

передбаченого ч. 1 ст. 263 Кримінального кодексу України, докази, які були отримані внаслідок проведення обшуку, були визнані недопустимими, оскільки сам обшук був проведений з порушенням права обвинуваченого на захист (слідчий не допустив до участі у проведенні обшуку захисника ОСОБА_3). Як наслідок, обвинуваченого було визнано невинуватим у вчиненні злочину та виправдано за недоведеністю висунутого обвинувачення [4].

Така концепція реалізується також і в рішеннях Європейського Суду з прав людини. Так, у справі «Балицький проти України», докази, що були отримані з порушенням права заявника на захист, а також всі інші відомості, які були виявлені за допомогою таких доказів були визнані недопустимими [5]. Схожий підхід прослідковується у справі «Тейксейра де Кастро проти Португалії» в якій Суд визнав дії працівників поліції, спрямовані на викриття заявника як торговця наркотиками, порушенням норм Конвенції про захист прав людини і основоположних свобод, оскільки жодного дозволу на проведення будь-яких негласних дій працівниками отримано не було. Таким чином, докази, отримані внаслідок проведення таких дій були недопустимими і не могли прийматися до уваги при ухваленні рішення про вину чи невинуватість заявника [6].

В той же час, в практиці Європейського Суду зустрічаються приклади й інакшого застосування досліджуваної концепції. Зокрема, у справі «Праде проти Німеччини», Суд визначив зібрані стороною обвинувачення докази як допустимі незважаючи на те, що останні були отримані в ході незаконного обшуку житла. Як зазначено в рішенні, визнання юридичної сили таких доказів ґрунтувалося на тому, що обставини, при яких ці докази були отримані, не викликали сумнівів в достовірності останніх так як між сторонами не було ніяких спорів відносно того, що вони були виявлені в тому місці, доступ до якого мав виключно заявник. Крім того, кількість та якість знайдених заборонених речовин були встановлені висновком експерта, до якого заявник не пред'являв претензій на будь-якому етапі судового розгляду. І хоча ці речовини, по суті, були єдиним доказом проти заявника, проте, оскільки був

відсутнім ризик «ненадійності» такого доказу, він був визнаним допустимим і таким, що має «вагоме значення» для кримінального провадження. До того ж, Суд зауважив, що національні суди у своїх рішеннях керувалися співвідношенням суспільних інтересів, що виражалися в притягненні до відповідальності за вчинення такого злочину як зберігання наркотиків, з інтересами заявника щодо поваги до його житла. За таких обставин, а також враховуючи значний розмір виявлених незаконних речовин, Європейський Суд з прав людини визнав судовий розгляд справедливим і таким, що не свідчить про прояв свавілля або необґрунтованого втручання з боку правоохоронних органів, оскільки суспільні інтереси у цьому разі превалюють на конституційними правами заявника [7].

Враховуючи положення національного законодавства важко погодитися з таким розумінням цієї концепції. Так, беручи до уваги факт, що у ч. 2 ст. 87 КПК України закріплена імперативна вимога щодо недопустимості доказів отриманих, зокрема, шляхом проведення процесуальних дій, які потребують попереднього дозволу суду, без такого дозволу або з порушенням його суттєвих вимог [1], відомості, які можуть бути отримані в результаті проведення незаконного обшуку в будь-якому разі не будуть мати жодної юридичної сили та не використовуватимуться в процесі доказування.

Підводячи підсумки варто зазначити, що така концепція допустимості доказів як «плоди отруєного дерева» має декілька трактувань і в науці, і на практиці. Беручи до уваги положення вітчизняного кримінального процесуального закону, вважаємо, що, з точки зору практичного застосування цієї концепції у провадженні кримінального судочинства в нашій державі, її можна розглядати лише в тому значенні, яке наводиться в КПК України. Проте, інакше застосування такої концепції становить науковий інтерес для подальшого вдосконалення та розвитку як доктрини кримінального процесуального права, так і правозастосовної практики.

Список літератури:

1. Кримінальний процесуальний кодекс України : Кодекс від 13.04.2012 р. № 2341-III. URL : <https://zakon.rada.gov.ua/laws/show/4651-17> (дата звернення 05.01.2019).
2. Толочко О. Гуманізація доказування у кримінальному провадженні. Науковий часопис Національної академії прокуратури України. 2014. № 4. С. 187–196.
3. Павлишин А. Окремі питання допустимості доказів за Кримінальним процесуальним кодексом України. Вісник Львівського університету. 2014. № 59. С. 356–364.
4. Вирок Київського районного суду м. Одеси від 22.05.2018 р. URL : <http://reyestr.court.gov.ua/Review/74207278> (дата звернення 05.01.2019).
5. Справа «Балицький проти України» (Заява № 12793/03) : Рішення Європейського суду з прав людини від 03.11.2011 р. URL : https://zakon.rada.gov.ua/laws/show/974_726 (дата звернення: 05.01.2019).
6. Справа «Тейксейра де Кастро проти Португалії» (Заява № 25829/94) : Рішення Європейського суду з прав людини від 09.06.1998 р. URL : <https://ips.ligazakon.net/document/view/SO1246> (дата звернення: 05.01.2019).
7. Справа «Праде проти Німеччини» (Заява № 7215/10) : Рішення Європейського суду з прав людини від 03.03.1998 р. URL : <http://european-court.eu/tag/prade-protiv-germanii/> (дата звернення: 05.01.2019).

ВПЛИВ БАТЬКІВ НА САМООЦІНКУ ПІДЛІТКА, ЯК ЗАПОРУКА УСПІШНОГО СТАНОВЛЕННЯ ОСОБИСТОСТІ

Гуртовенко Н.В.

Уманський державний педагогічний університет імені Павла Тичини

Кандидат психологічних наук, викладач

Внутрішній світ особистості заслуговує на особливу увагу, її самосвідомість завжди перебували в центрі уваги не тільки філософів, учених, але й письменників і художників. Інтерес людини до себе, до свого внутрішнього світу здавна був предметом особливої уваги, що має великий вплив на всі аспекти життєдіяльності та поведінку людини.

Самооцінка є складним особистісним утворенням і відноситься до фундаментальних властивостей особистості. У ній відбивається те, що людина дізнається про себе від інших, і її власна активність, спрямована на усвідомлення своїх дій і особистісних якостей [1, с. 280]

Самооцінка має величезне значення в юності, так як вона включає в себе: вміння оцінити свої сили і можливості, поставитися до себе критично. [2, с.1-114]. На цьому етапі розвитку людини актуалізується потреба в адекватному ставленні до себе, в самостійній побудові власної оцінки своїх досягнень, в поведінці, діяльності, перш за все в учбовій, і в прагненні діяти на основі цієї оцінки.

Дискусійним є те, що самооцінка формується з дитинства, у процесі спілкування за такими етапами: увага збоку дорослих, співробітництво з ними, відчуття поваги з їхнього боку, взаєморозуміння, процес формування самооцінки юнаків впливають результати власної діяльності, оцінка з боку дорослих (батьків, викладачів) та ровесників. [3, с.191].

Можна стверджувати, що вирішальний чинник розвитку особистості - соціальні відносини між дитиною й батьками. Варто наголосити, для дитини характерні дві потреби: потреба в задоволенні та потреба в безпеці.

Потреба в задоволенні не є основною у формуванні особистості, проте охоплює всі основні біологічні потреби. Головною для розвитку дитини є потреба в безпеці: потреба бути бажаним і захищеним від небезпеки або ворожого світу. Варто зазначити, що задоволення цієї потреби повністю залежить від батьків, бо їх тепло і любов до дитини є запорукою формування її здорової особистості.

Як підкреслює А.В. Захарова походження самооцінки в її ранніх формах пов'язує з розвитком у дитини предметних дій і мовлення та зазначає, що самооцінка є соціально зумовленим психічним утворенням. В якості показників формування самооцінки постають феномен образу «Я», формування здатності розрізняти загальну та часткову оцінку дорослого та розвиток базової довіри до людей і до себе, автономії й ініціативи [4, с. 12].

Важливо, що більшість радянських психологів (Л.І. Божович, Г.О. Люблінська, Л.М. Фрідман) та інші, підкреслюють вагомість впливу педагога на самооцінку дитини, тоді як американські дослідники Ф. Райс та Д. Шеффер дещо іншої думки. Вони схильні надавати перевагу механізмам родинного виховного впливу та порівнянню дитини себе з ровесниками. Визнаючи ставлення вчителя до молодшого школяра дієвим важелем його самопочуття, вважаємо доречним підкреслити роль здійснення батьками емоційної підтримки дитини в процесі її шкільного навчання.

Дослідники вважають, що увага батьків, інтерес до здобутків і негараздів дитини слугує запорукою збереження її впевненості в собі, що сприятиме успішному становленню особистості.

У підлітковому віці самооцінка досягає особливої інтенсивності, різноманітності та глибини. З цією обставиною пов'язаний новий рівень розвитку образу «Я» та Я-концепції підлітка. В цьому віці самооцінка набуває для особистості не меншого, а часто навіть більшого значення, ніж оцінка дорослих. Необхідно наголосити, підлітковий період є свого роду лакмусом успішності виховного впливу батьків на особистісне формування дитини.

Дослідник В.Ф. Сафін наголошує, що самооцінка підлітків починає

визначатися вимогами ровесників і референтної групи. Вона базується на аналізі власних дій, вчинків у порівнянні себе з іншими, з прийнятими в групі ровесників еталонами. З метою збереження самооцінки підлітки вдаються до захисних механізмів[5, с. 70].

Юнацький період виразно ілюструє загальні тенденції та напрямки розвитку самооцінки – підсилення процесів диференціації та інтеграції у становленні її змісту та специфічних характеристик, її дієвості як механізму довільної психічної регуляції.

Великий вплив на формування самооцінки підлітка має поведінка батьків: надмірна любов та увага можуть викликати патологічне самоспостереження та іпохондрію у дитини; вседозволеність, надмірна турботливість має безпосереднє відношення до виникнення неврозів у дітей.

Ставлення до дитини, що складається у батьків, передуює розвитку власного образу Я і ставлення до себе. Свій образ і відношення батьки транслюють дитині або в прямій словесній формі, або в опосередкованій формі - прикладом своєї поведінки. Це вони роблять або свідомо, з виховною метою, або не усвідомлено.

Образ і самооцінка, навіювані дитині, можуть бути позитивними (дитині говориться, що вона добра, відповідальна, розумна, здібна тощо) та негативними (черства, нездібна, зла тощо). Часто батьки вдаються ще до одного різновиду навіювання - містифікації. Містифікація - це навіювання батьками того, що їм необхідно, у що вони вірять. Одна з форм містифікації - приписування, які можуть бути позитивними і негативними.

Звичайно, негативні судження батьків про своїх дітей можуть мати під собою реальний ґрунт в поведінці або рисах дитини, однак, транслюючись в її свідомості, у вигляді називання речей своїми іменами, батьківських вироків, ці батьківські оцінки починають визначати самосвідомість дитини зсередини. Дитина або погоджується з цією думкою свідомо чи не усвідомлено, або розпочинає боротьбу проти неї.

Сприйнятлива, уважна, любляча поведінка батьків у стосунках з дитиною

породжує позитивне самосприйняття; несприйнятлива, неповажна, байдужа поведінка веде до несприйняття самого себе, переживання своєї малоцінності і непотрібності. В результаті у дитини формуються певні установки як до себе, так і до інших людей.

В юнацькому віці оцінкові еталони, визначаючись ідеалом, в якому виступають різні види оцінок, що надаються юнакові ровесниками та батьками, вчителями, в плані «Я» спрямовуються на пошуки відповіді на питання, якою є особистість в очах оточуючих, наскільки вона відрізняється від інших і наскільки схожа чи наближена до свого ідеалу.

Отже, самооцінка є сплавом фактору соціального оточення дитини та її власної психічної діяльності. Зародження самооцінки в ранньому дитинстві відбувається завдяки виховному впливу батьків та визначає її подальшу адекватність та стійкість. В процесі подальшого особистісного становлення дитини вплив батьків на формування її самооцінки зменшується, поступаючись іншим соціальним чинникам, але саме те виховання батьків є підґрунтям, основною, опираючись на яку дитина має уявлення про те, яка вона є і на що вона здатна.

Перспектива подальшого вивчення впливу батьків на самооцінку підлітка дуже велика, тому що самооцінка є важливим регулятором поведінки людини, а розвиток самооцінки - одне із центральних ланок становлення особистості. Від самооцінки багато в чому залежать взаємини людини з навколишніми, його критичність, вимогливість до себе, відносини до успіхів і невдач як у навчальному процесі, так і в професійному становленні. Тим самим самооцінка впливає на ефективність діяльності людини й подальшу соціалізацію його особистості.

Список літератури:

1. Хорни К. Самосознание. - М.: Фолио, 1996. - 280 с.
2. Dembo T. Der Arger als dynamisches Problem / T. Dembo // Psychol. Forsch., 1931. – В. 15. – S. 1–114.

3. Бандура А. Теория социального научения / [А. Бандура ; перевод с англ. и ред. Н. Н. Чубарь]. – Санкт- Петербург : Издательство «Евразия», 2000. – 191 с.
4. Захарова А.В. Структурно-динамическая модель самооценки / А.В. Захарова // Вопросы психологии. – 1989. – № 1. – С. 5-14.
5. Сафин В. Ф. Динамика оценочных критериев в подростковом и юношеском возрасте / В. Ф. Сафин // Вопросы психологии. – 1982. – № 1. – С. 69-75.

**КОМУНІКАТИВНА СПРЯМОВАНІСТЬ ВИВЧЕННЯ ІНОЗЕМНОЇ
(АНГЛІЙСЬКОЇ) МОВИ СТУДЕНТАМИ СПЕЦІАЛЬНОСТІ
«ГОТЕЛЬНО-РЕСТОРАННА СПРАВА»**

Данилюк В.О.

Ужгородський національний університет, факультет туризму та міжнародних комунікацій, старший викладач кафедри міжнародних комунікацій 066 01 61 983 viktoriyamd@mail.ru

За останні десятиріччя статус іноземної мови набув значного визнання у нових соціально-політичних умовах у нашій країні, у нових формах міжнародних відносин, що знайшло своє відображення, зокрема у змісті «Загальноєвропейських рекомендацій з питань освіти: вивчення, викладання, оцінювання». У рекомендаціях зафіксовано, що лише шляхом кращого володіння європейськими мовами можна полегшити спілкування та взаємодію між європейськими країнами з різними мовами заради підтримки європейської мобільності, взаєморозуміння і співпраці та подолати упередження і дискримінацію. В контексті розвитку міжкультурної співпраці і засобів інтернаціональних зв'язків в усіх напрямках науково-технічного і соціально-

культурного життя країн підвищилась орієнтація на міжнародні вимоги до рівня володіння іноземними мовами.

В умовах стрімкого розвитку різноманітних міжнародних контактів однією з обов'язкових кваліфікаційних вимог до майбутніх працівників галузі знань 24 – “Сфера обслуговування” спеціальності 241 – “Готельно-ресторанна справа” є вивчення іноземних мов, що триває впродовж усього навчального процесу. Закінчуючи навчання, студенти мають вільно володіти іноземними мовами. Саме тому майбутні спеціалісти повинні володіти не лише певними знаннями з фахових дисциплін, а й передавати іншомовному співрозмовникові фахову інформацію, описувати явища, пояснювати факти й наводити аргументи іноземною мовою.

Подальший динамічний розвиток туризму та готельної індустрії зумовлює необхідність удосконалення якості підготовки кадрів, забезпечення галузі туризму та готельного господарства фахівцями, які відповідали б міжнародним стандартам. Сучасний світ змінюється надто швидкими темпами, що примушує всі сфери людського життя, зокрема й освіту, трансформуватись відповідно до вимог сьогодення. У наш час навчання іноземним мовам стає не просто актуальним, але вкрай необхідним для багатьох фахівців, дає можливість підвищити якість професійної підготовки, стає запорукою подальшого успішного особистісного розвитку на тлі обраної професії. Розуміння важливості цього завдання спонукає викладачів іноземних мов шукати нові підходи до більш якісного навчання мовам не тільки майбутніх лінгвістів, але й представників інших професій, які прагнуть не отримання не тільки теоретичних знань, але й набуття практичних навичок успішного опанування іноземними мовами. Актуальність такого пошуку, передусім, пов'язана з інтенсифікацією методів навчання, спрямованих на формування компетенції іншомовного ділового спілкування у майбутніх фахівців.

Студенти вищого навчального закладу спеціальностей “Готельно-ресторанна справа” вивчають як загальнонавчальну, так і професійну лексику, і саме тому викладач залишається в постійному пошуку найефективніших

навчальних технологій. Робота над фаховою лексикою розпочинається з ознайомлення з основними характеристиками та особливостями термінів, що за сферою вживання поділяються на загальнонаукові або технічні, галузеві та вузькоспеціалізовані. Детальне вивчення електронних словників і довідників дає змогу не тільки узагальнити найбільш поширені способи перекладу термінів, а й ознайомитися з описовими засобами, що вирішують питання відображення в мові новоутвореного поняття. Вивчення фахової лексики саме за допомогою комп'ютера стає різноманітним та цікавим, а вдосконалення навичок перекладу термінів стає ключовим при виконанні тренувальних вправ.

Важливо надати студентам необхідний обсяг знань для розуміння носіїв іноземної мови, особливо у сфері професійного спілкування, для активного володіння достатнім лексичним запасом, необхідним як в усному мовленні, так і для ознайомлення із фаховою літературою, досить важко в умовах невеликої кількості годин, наданих для вивчення фахової іноземної мови. При цьому продовжувати традиційно викладати іноземну мову, спираючись лише на ґрунтовне вивчення граматики, читання та переклад фахових текстів, закріплення матеріалу шляхом виконання граматичних та лексичних вправ стає недостатнім. Адже лише письмове сприйняття та відтворення іноземної мови призводить майже до повної відсутності комунікативних навичок, необхідних для уміння вільно спілкуватись в іншомовному професійному середовищі, брати участь у конференціях, спільних наукових проектах, вміти відстояти свою точку зору під час професійних дискусій тощо.

Щоб розвинути комунікативні навички у студентів треба починати працювати з першокурсниками, широко використовуючи сучасні дидактичні принципи, а саме принцип систематичності та послідовності у викладанні предмету, активного та свідомого сприйняття навчального матеріалу, зв'язку навчання із життєвими реаліями (обов'язкове додавання лінгвокраїнознавчої інформації), принцип наочності навчання (пошук шляхів симуляції заглиблення в іншомовне середовище), принцип поєднання різних форм навчання залежно

від складу та методів навчання, активне використання аудіо- та мультимедійних засобів) тощо.

Практична робота в аудиторії показує, що навіть за умов активної репрезентації викладачем навчального матеріалу певна частина студентів залишається пасивною, не усвідомлюючи для себе значення та необхідності набуття нових мовленнєвих навичок. Крім цього, у студентів-першокурсників, наприклад, ще відсутнє розуміння змісту спеціальності, тому певні і часто досить серйозні мовні труднощі ускладнюються через необхідність засвоювати професійно спрямовану іноземну мову. Цілком зрозуміло, що без відповідного комунікативно-спрямованого навчального матеріалу за фахом досить важко виробити у студентів стійкі навички усної комунікації. Отже, для того, щоб залучити до навчального процесу всіх студентів, присутніх в аудиторії, треба, по-перше, чітко диференціювати базовий рівень мовної готовності кожного студента; міру зацікавленості у засвоєнні фахової лексики; розуміння мовних труднощів, які їм доведеться подолати під час навчання. Потім (за умови більш-менш рівноцінної мовної підготовки студентів) можна пропонувати поступове входження в іншомовне професійне середовище з орієнтацією на комунікативний аспект через низку завдань, як письмових так і комунікативних.

Доречно створювати проблемні ситуації, пропонуючи студентам висловити своє бачення ситуації з обов'язковим наведенням аргументів із застосуванням поточної фахової лексики, що допомагає в активізації лексичного запасу, засвоєного під час попереднього виконання письмових вправ. Якщо в аудиторії є відповідне технічне обладнання, треба обов'язково залучити мультимедійні засоби навчання, через які можна вже на першому курсі симулювати різні професійні ситуації.

На даному етапі бажано, щоб предметний зміст був до певної міри спрощений та зрозумілий навіть студентам з доволі слабкою мовною підготовкою. Ця умова важлива, оскільки внаслідок нерозуміння предмету у них зникає зацікавленість у подальшому навчанні, втрачається час, відведений

на удосконалення базових знань з іноземної мови та опанування нового вузькопрофесійного матеріалу. Комунікативна спрямованість навчання вимагає підбору спеціалізованих вправ, в основі яких закладене монологічне та діалогічне мовлення з широким використанням термінологічної лексики. Оскільки усна мова має свою специфіку, треба звертати увагу на правильне використання граматичної бази, але надавати більшу перевагу простим реченням, доповнюючи їх фразеологізмами, звертаючи особливу увагу на використання прийменників (що є доволі істотною проблемою для іноземців, які вивчають англійську мову). Підготовка до монологічного або діалогічного мовлення відбувається через опрацювання різноманітних лексичних вправ, які укладені на базі поточної фахової лексики та націлені на багаторазове повторення. Так, пропонуються вправи, спрямовані на словотворення нових мовних одиниць (перетворювання дієслова в іменник шляхом додавання суфікса: to govern - government; прикметника в іменник: reliable-reliability; іменника в прикметник: assistance – assistant; дієслова в прикметник: to hope - hopeless тощо). Нова термінологія добре закріплюється у процесі пошуку англійських еквівалентів у тексті (Find the English equivalents in the text), при об'єднанні двох частин речення у логічну пару (Combine two parts logically to make complete sentences), при доборі відповідного терміна для завершення речення (Choose an appropriate word or phrase to complete the following sentences). У процесі відтворення тієї чи іншої мовної одиниці або моделі в незмінному вигляді або із внесенням своїх доповнень, уточнюючих пояснень відбувається досить ефективно закріплення матеріалу, що дає можливість перейти до доволі впевненого монологу (насамперед, переказ фахового тексту із визначенням головної теми та самостійною реструктуризацією змісту текстового матеріалу, що свідчить про його усвідомлене сприйняття).

Таким чином, традиційні та інноваційні методи навчання у процесі монологічного та діалогічного мовлення, читання, роботи з аудіотехнікою, перекладу, що базуються на функціонально-комунікативній моделі мови, дають

можливість студентам «Готельно –ресторанної справи» накопичити певний комунікативний досвід.

Список літератури:

1. Вороніна Г. Р. Ефективні технології вивчення іноземної мови професійного спрямування / Г. Р. Вороніна // Інноваційні методи викладання іноземних мов у немовних вищих навчальних закладах : матеріали II Всеукраїнської науково-практичної конференції, 16 травня 2016 р. – Київ : НУХТ, 2016. – 69 с.

2. Пассов Е. И. Коммуникативный метод обучения иноязычному говорению / Е. И. Пассов – М. : Просвещение, 1985. – 298 с.

3.Тряпицына А.Г. Компетентностный подход в высшем профессиональном образовании /А.Г. Тряпицына. – СПб.: Изд-во РГПУ им. Герцена, 2005.

4. Ружин К. М. Специфіка вивчення другої іноземної мови у вищій школі / К. М. Ружин, О. А. Каніболоцька // Наукові записки Національного університету “Острозька академія”. – Серія “Філологічна”. – Вип. 48. – С. 312–314.

5.Хуторской А.В. Современная дидактика / А.В. Хуторской. – СПб.: Питер, 2001. – С.123-135.

6.Чернилевский Д.В. Дидактические технологии в высшей школе / Д.В. Чернилевский. – М: Академия, 2001. – 272 с.

РАЦІОНАЛЬНІСТЬ ВИКОРИСТАННЯ ПОЛИВНОЇ ВОДИ КУКУРУЗОЮ РІЗНИХ ГРУП СТИГЛОСТІ ЗАЛЕЖНО ВІД ЯКОСТІ ПОЛИВНОЇ ВОДИ

Дементьєва О.І.

к.с.-г.н, доцент Херсонського державного аграрного університету

Бойко Т.О.

к.б.н, доцент Херсонського державного аграрного університету

o-demeneteva@ukr.net

Південний Степ є сприятливим регіоном для вирощування кукурудзи різних груп стиглості, оскільки суми активних та ефективних температур дозволяють вирощувати кукурудзу з ФАО до 500. Також тривалий період без мінусових температур здатний забезпечити гарантований врожай. Обмежуючим фактором при вирощуванні залишається волога, так як кількість опадів за вегетаційний період в цих регіонах може коливатися в межах 100-200 мм.

Унаслідок таких природних особливостей практично кожен рік спостерігається гострий дефіцит ґрунтової вологи, який перешкоджає отриманню запланованого рівня урожайності. Тому, зрошення є одним з основних факторів інтенсифікації рослинницької галузі в районах з недостатнім і нестійким природним зволоженням. Саме тому штучне зволоження набуло широкого розповсюдження в аридних регіонах, особливо в ХХ столітті [1].

На зрошуваних темно-каштанових ґрунтах Херсонської області тривалий час функціонують, в основному, дві зрошувальні системи: Краснознам'янська та Інгулецька, якість води яких суттєво відрізняється. Джерелами водопостачання даних зрошувальних систем є річки Дніпро та Інгулець [2].

Саме тому метою наших досліджень передбачалось вирішення наступних завдань: визначити залежність водоспоживання кукурудзи від якості поливної води; оцінити якість іригаційної води за меліоративними, екологічними

показниками та виявити її вплив на урожайність зерна кукурудзи гібридів різних груп стиглості.

Основними методами досліджень, якими керувались протягом 2012-2015 рр. були польовий і лабораторний, які проводились згідно загальноновизнаних методик дослідної справи [3].

У ході лабораторних дослідження порівняння якості поливних вод Краснознам'янської та Інгулецької зрошувальних систем за хімічними показниками свідчать про їх суттєві відмінності (таблиця 1) [4].

Таблиця 1

Якість поливної води досліджуваних зрошувальних систем
Середнє за
2012-2015 рр.

№ п/п	Показники якості	Досліджувана поливна вода		ГДК
		Краснознам'янська ЗС	Інгулецька ЗС	
МЕЛІОРАТИВНІ ПОКАЗНИКИ, мг/дм³				
1	рН	8,3	8,28	6,5-8,5
2	Сухий залишок	379	1583	1000
3	Гідрокарбонати	168	233	-
4	Сульфати	82	485	500
5	Хлориди	41	327	350
6	Кальцій	44	115	180
7	Магній	24	89	40
8	Натрій	33	279	200
ПОЖИВНІ РЕЧОВИНИ, мг/дм³				
1	Амонійний азот	0,15	0,23	2,0
2	Нітрати	0,99	1,38	45,0
3	Фосфати	0,12	0,13	-
4	Калій	0,21	0,32	50
ВАЖКІ МЕТАЛИ, мг/дм³				
1	Залізо загальне	0,004	0,23	0,3
2	Цинк	0,002	0,04	1,0
3	Манган	0,003	0,09	0,1
4	Нікель	0,0008	0,02	0,1
5	Мідь	0,0004	0,01	1,0
НАФТОПРОДУКТИ ТА РАДІОАКТИВНІ РЕЧОВИНИ, А,п Кі/л				
1	Нафтопродукти	0,002	0,003	0,3
2	Стронцій-90	4,30	2,92	54,0
3	Цезій-137	1,68	1,44	54,0

Так, вода Інгулецької зрошувальної системи, в середньому, містить у 8 разів більше хлоридів, натрію – у 8,5, кальцію – в 2,6 рази, ніж у воді Краснознам'янської зрошувальної системи. Загальний вміст солей (сухий залишок) у інгулецькій воді в 4,2 рази вище, ніж у дніпровській і складає, в середньому за чотири роки досліджень, 1545 мг/ дм³. Значення показника рН близькі і коливаються в межах 8,28 – 8,30, відповідно. Також зустрічаються важкі метали, нафтопродукти і радіоактивні речовини, проте їх вміст не перевищує гранично допустимої концентрації (ГДК). Таким чином, поливна вода Інгулецької зрошувальної системи є обмежено придатною для зрошення відповідно до існуючих ДСТУ 2730-94 і відноситься до II-го класу, а Краснознам'янська – придатна для зрошення (I-й клас) [5, 6].

Результати польових дослідів, проведених на дослідних полях Інституту зрошувального землеробства (Інгулецька зрошувальна система) і Асканійської державної сільськогосподарської дослідної станції (Краснознам'янська зрошувальна система) Національної Академії Аграрних Наук України, незважаючи на відмінності в якості поливної води були близькими протягом чотирьох років досліджень (4) [4].

Суттєва різниця в урожайності зерна кукурудзи спостерігалася лише по гібридам залежно від груп їх стиглості.

Зрошувальна норма кукурудзи в умовах Інгулецької зрошувальної системи, в середньому за роки досліджень, на середньоранніх гібридах була на 11% вищою, ніж в умовах поливів дніпровською водою Краснознам'янської зрошувальної системи (таблиця 3) [4].

На середньостиглих і середньопізніх гібридах величина зрошувальної норми була також більшою, ніж в умовах поливів дніпровською водою, мінералізація якої в 4,2 рази нижче мінералізації води Інгулецької зрошувальної системи.

Коефіцієнт ефективності зрошення (КЕЗ) свідчить про більш раціональне використання для поливів дніпровської води (Краснознам'янська зрошувальна система). На кожній тонні вирощеного зерна кукурудзи заощаджується на

середньоранніх гібридах від 90 до 101 м³ води; на середньостиглих – від 48 до 59, а на середньопізніх - 48 м³/т.

Таблиця 2

Урожайність зерна кукурудзи гібридів різних груп стиглості залежно від якості поливної води. Середнє за 2012-2015рр.

Група стиглості, ФАО	Досліджувані гібриди	Зрошувальні системи			
		Інгулецька		Краснознам'янська	
		Урожайність зерна, т/га	Прибавка від зрошення, т/га	Урожайність зерна, т/га	Прибавка від зрошення, т/га
БЕЗ ЗРОШЕННЯ					
Середньоранні, ФАО-200	Тендра	2,49	-	2,01	-
	Почаївський 190МВ	2,66	-	2,02	-
Середньостиглі, ФАО-350	Асканія	2,32	-	1,53	-
	Азов	2,15	-	1,38	-
Середньопізні, ФАО-420	Бистриця 400МВ	1,50	-	0,80	-
	Соколов 407МВ	1,23	-	0,83	-
НА ФОНІ ЗРОШЕННЯ					
Середньоранні, ФАО-200	Тендра	9,66	7,16	9,90	7,89
	Почаївський 190МВ	10,21	7,55	10,07	8,05
Середньостиглі, ФАО-350	Асканія	11,79	9,47	11,82	10,29
	Азов	12,41	10,26	12,35	10,97
Середньопізні, ФАО-420	Бистриця 400МВ	13,64	12,14	13,50	12,70
	Соколов 407МВ	13,15	11,92	13,14	12,31

Окупність 1 м³ поливної води урожаем зерна кукурудзи збільшується пропорційно вегетаційному періоду.

Таким чином, можна стверджувати про низьку якість поливної води Інгулецької зрошувальної системи нижче по досліджуваним показникам відносно дніпровської води Краснознам'янської зрошувальної системи.

Таблиця 3

Зрошувальна норма та раціональність використання поливної води кукурудзою різних груп стиглості залежно від якості поливної води Середнє за 2012-2015рр.

Група стиглості, ФАО	Досліджувані гібриди	Зрошувальні системи та результати використання поливної води кукурудзою					
		Інгулецька			Краснознам'янська		
		М, м ³ /га	КЕЗ, м ³ /т	О, кг	М, м ³ /га	КЕЗ, м ³ /т	О, кг
Середньоранні, ФАО-200	Тендра	2990	418	2,39	2693	317	2,93
	Почаївський 190МВ	2990	396	2,53	2693	306	2,99
Середньостиглі, ФАО-350	Асканія	3420	361	2,77	3093	302	3,33
	Азов	3420	333	3,00	3093	285	3,55
Середньопізні, ФАО-420	Бистриця 400МВ	3888	320	3,12	3485	272	3,64
	Соколов 407МВ	3888	326	3,07	3485	278	3,53

Примітка: М, м³/га – зрошувальна норма; КЕЗ, м³/т – коефіцієнт ефективності зрошення; О, кг – окупність 1 м³ води урожаєм зерна кукурудзи.

Зрошувальна норма кукурудзи вирощуваних гібридів і коефіцієнт ефективності зрошення в умовах використання дніпровської води низький, а окупність 1 м³ води урожаєм зерна кукурудзи, навпаки, вища, ніж в умовах Інгулецької зрошувальної системи. Проте, низька якість води Інгулецької зрошувальної системи (II клас малоприсадна для зрошення) нівелюється за рахунок внесення фосфогіпсу (2т/га), що дає можливість отримувати урожайність зерна кукурудзи на рівні їх формування в умовах Краснознам'янської зрошувальної системи, де використовується дніпровська вода (I клас-присадна для зрошення).

Список літератури:

1. Р.А. Вожегова, Ю.О. Лавриненко, С.В. Коковіхін, О.В. Морозов, В.В. Морозов. Сучасний стан та перспективи розвитку зрошення на півдні України. . Зрошуване землеробство: Збірник наукових праць. – Херсон: Айлант. – 2013. – Вип. 59 – С.3-8.

2. Ушкаренко В.О., Морозов В.В., Вожегова Р.А. Землі Інгулецької зрошувальної системи: стан та ефективне використання. Монографія. Київ. Аграрна наука. 2010. – 528с.
3. Дисперсійний і кореляційний аналіз результатів польових дослідів: монографія/ [Ушкаренко В.О., Нікіщенко В.Л, Голобородько С.П., Коковіхін С.В.]. – Херсон: Айлант, 2009. – 372 с.: іл.
4. Дементьєва О.І. Залежність водоспоживання кукурудзи гібридів різних груп стиглості залежно від якості поливної води / О.І. Дементьєва // Таврійський науковий вісник. – 2016. – Вип. 95. – С. 52–57.
5. Якість природної води для зрошення. Екологічні критерії: ВНД 33-5.5-02-97 –Харків.: Державний комітет України по водному господарству, 1998. – 15с.
6. Якість природної води для зрошення. Агрономічні критерії : ДСТУ 2730-94. - [Чинний від 1995-07-01]. – К.: Держстандарт України, 1994. – 21 с.

ІМПЕРСЬКІ ТРАДИЦІЇ АДМІНІСТРУВАННЯ – ЗАГРОЗА ДЛЯ УКРАЇНСЬКОГО ДЕРЖАВОТВОРЕННЯ

Демченко В.М.

Херсонський національний технічний університет, к. філол. н., доцент,
доцент кафедри державного управління і місцевого самоврядування

Принцип «Незнання історії не зменшує відповідальності» має бути в основі світогляду сучасного українського управлінця, оскільки традиції російського державного управління, яким була підлегла й Україна в межах двох імперій упродовж трьох з половиною століть, виявляють свої рудименти й сьогодні. Формувався генетичний набір, базований на колоніальній підлеглих та східній орієнтації – на відміну від європейської, що була українцям близькою в князівський період і в часи розквіту Запорозької Січі.

Чимало тих колоніальних управлінських традицій сьогодні гальмують розвиток власної української державності, і навіть опосередковано – з боку сучасної Росії, де вони ще більше розвиваються – становлять загрозу для України. Так, визначальна риса імперії – прагнення зайняти весь доступний їй довколишній простір – реалізується навіть сьогодні, і зокрема на території України, що в умовах сучасної демократичної цивілізації є нонсенсом. Проте для імперії – це засіб її виживання.

Українські публіцисти ще в часи імперії відважно намагалися сигналізувати українському суспільству про небезпеку російських традицій державотворення (напр., П. Штепа, Д. Донцов, М. Хвильовий). З 90-х років, коли Україна потребує вже чітких орієнтирів власного державницького розвитку, такі сигнали є частішими (напр., І. Дзюба, Л. Масенко, Г. Могильницька), отримуючи ще й історичну аргументацію з архівів, які поступово стають доступнішими. Уважаємо, що до архівних джерел варто долучити й думки російських відомих діячів – представників передової думки.

Ми раніше вже аналізували представлені російським письменником Борисом Акуніним (Гр. Чхартишвілі) риси «ординської» державності через призму сучасних реалій державотворення [напр., 1]. Наразі варто проаналізувати розвиток цих рис Петром I, що описується в циклі історичних праць «История Российского государства» [2].

Ординські (чингісханівські) принципи управління – жорстка централізація влади, усі піддані вважаються державними службовцями, держава декларується як найвища цінність, особа самодержця не підлягає будь-якій критиці, усі закони умовні (обов'язкові лише для населення, а не для верховної влади) – найбільше були реалізовані Петром I. Радянська та пострадянська російська історія трактує цього правителя – прямого послідовника Чингісхана – виключно в позитивному сенсі «відкривача вікна в Європу», проте військовий характер цього статусу затіняється реформаторством. Якими ж були результати тих петровських реформ, і яку вони становлять небезпеку для сучасної України?

Самодержавство було відновлено Петром I у межах ще правління Івана Грозного, і ця влада не могла бути зменшена ні Патріархією, ні Думою, ні будь-якими народними зібраннями. Навіть найбільш заможні соціальні стани було жорстко прив'язано до виконання державних повинностей. При тому закони лише регламентували систему повинностей і заборон, а не виконували правозахисну функцію.

Цар став імператором, церква перетворилася на департамент держави, а тому Петро I фактично став ще й головою церкви (синоду). Цей цезаропапізм сьогодні становить для України найбільшу небезпеку, оскільки російська церква стрімко втрачає тут не лише свій авторитет, але й паству, а це безпосередньо є поразкою імперії. Звичайно, потужна воєнна держава поразку сприймає надто болісно, а її правитель – як особисту, що може викликати його непередбачувану реакцію.

В умовах інформаційної війни, коли агресор серед усіх засобів залучає й такий, як компрометація місцевої влади, настає момент, коли більш несвідоме населення («пересічні громадяни») жадають від правителя наведення порядку. Саме тому ті прості (несвідомі політично) люди поважають авторитарного лідера, уважаючи рятівником (Сталін), батьком (Лукашенко), мудрим (Ден Сяопін) тощо – і це незважаючи на численні жертвоприношення для досягнення тих їх прагнень.

Борис Акунін доводить марність величезних утрат від реформ Петра I – як матеріальних і екологічних (варварське вирубування вікового лісу верхнього Дону, побудова з нього непотрібного воронезького флоту), людських (сотні тисяч загиблих людей на суднобудівних верфях, під час побудови каналів, столиці, невдалих військових операцій), фінансових (марне витрачання грошей, зібраних через незмірні податки, відібраних у церков і монастирів та ін.), так і духовних (система доносів, репресій, безжальне ставлення монарха навіть до своїх рідних – сестри, сина, дружини) [1].

Таким чином, для сучасної України, по-перше, деякі управлінські риси залишаються у спадок від імперії (зокрема централізована командна система), а

по-друге – сама Росія як прямий спадкоємець тієї імперії становить безпосередню загрозу в усьому комплексі історичних відносин – культурних, економічних, релігійних, інформаційних та ін. Кожен українець має це розуміти та нівелювати в собі ті негативні риси, а публічний управлінець мусить це знати сам і пояснювати пересічним громадянам, аргументуючи історичними фактами. Лише тоді, коли переважна більшість населення країни переймається розвитком власної незалежної держави, усвідомлюючи небезпеку імперських традицій, формується демократична держава.

Список літератури:

1. Демченко В. М. «Ординська» генеза постімперського державного управління (на матеріалі роману Б. Акуніна «Щаслива Росія») [Електронний ресурс] / В.М. Демченко // Теорія та практика державного управління і місцевого самоврядування : електр. зб. наук. пр. Херсонського національного технічного університету. – 2018. – № 1. – Режим доступу : <http://www.irbis-nbuv.gov.ua>

2. Акунин Б. Азиатская европеизация. История Российского государства. Царь Петр Алексеевич / Акунин Борис [Електронний ресурс]. – Режим доступу: <https://re.mybook.ru/author/boris-akunin/aziatskaya-evropeizaciya-istoriya-rossijskogo-gosu/>

ПСИХОЛОГІЧНИЙ АСПЕКТ РОЗВИТКУ ПОЛІКУЛЬТУРНОЇ КОМПЕТЕНТНОСТІ ІНОЗЕМНИХ СТУДЕНТІВ У ПРОЦЕСІ НАВЧАННЯ УКРАЇНСЬКОЇ МОВИ

Дирда І.А.

dyrda.irina@gmail.com

здобувач кафедри української мови

Криворізького державного педагогічного університету

м. Кривий Ріг, Україна

Однією з тенденцій розвитку сучасної освіти є її інтернаціоналізація, яка виражається в збільшенні кількості студентів, що здобувають освіту за межами рідної країни. В останні роки в Україні завдяки збільшенню кількості студентів з інших країн освітній простір характеризується зростанням етнокультурної складності, що призводить до ускладнення стосунків між студентами як іноземними, так і українськими, прояви агресії, зневаги, недовіри тощо.

Наслідком цього є тенденція світового співтовариства розвиватися в рамках мультикультурності, рівності всіх культур, толерантного ставлення до культурного різноманіття і культурних особливостей інших народів.

Об'єктивними і суб'єктивними сторонами міжкультурної комунікації та змістовною основою компетентності цього процесу є толерантність. Проаналізувавши підходи науковців (Н. Гальскова, В. Крайдлер, О. Садохін, Л. Самовар, В. Сафонова, С. Тер-Мінасова) до тлумачення цього поняття, можна зробити висновок, що толерантність – це: повага, правильне розуміння різноманіття культур, форм самовираження і прояву людської індивідуальності; відсутність негативного ставлення до іншої культури, наявність позитивного сприйняття своєї культури; особистісна або суспільна характеристика, яка передбачає усвідомлення того, що світ і соціальне середовище являються багатомірними, тобто погляди на цей світ відрізняються і не можуть зводитись до однаковості. Виховання толерантності у іноземних студентів носить

багатоплановий характер, оскільки в процесі її формування стає необхідним враховувати чинники поліетнічності, багатомовності, полікультурності та поліментальності людей.

Іншими психологічними бар'єрами в опосередкованому міжкультурному спілкуванні є стереотипи. Узагальнюючи думки науковців (Ю. Апресяна, О. Бодальова, Е. Еріксона, Г. Єлізарової, Б. Паригіна, О. Садохіна, Ю. Сорокіна, С. Тер-Мінасової), можна виокремити такі визначення поняття «стереотип»: продукт свідомості, який характерний для певного соціуму; сталі, регулярно повторювані форми поведінки; шаблони, зразки поведінки, які прийняті в тій чи тій культурі; психолінгвістична, динамічна система, функція якої є стабілізувати соціально значущу діяльність суб'єкта; прояв групової свідомості, яка реалізується у вигляді стандарту поведінки, образу групи або людини, ідеологічного кліше.

Сприймання іншої культури завжди відбувається крізь призму своїх національних цінностей і характеру, і часом знання стереотипів сприяє міжкультурним відносинам. Однак не слід дотримуватися лише культурних стереотипів, які є узагальненими уявленнями про типові риси, які характеризують певний народ, наприклад, американці багаті; італійці емоційні; німці педантичні; французи романтичні. Засвоєний негативний стереотип може привести до упередженого ставлення до цілої нації і кожному окремому представнику. Це може негативно вплинути на міжкультурне спілкування. Також може статися навпаки – люди часто стереотипують певну культурну групу на прикладі одного його представника, з яким вони спілкувалися, в результаті чого роблять невірні висновки про всю групу.

Успішність засвоєння іноземної мови значною мірою залежить від того, наскільки предметний зміст певної дисципліни відповідає інтересам і потребам студентів. Навчання іноземної мови важко уявити без розвитку пізнавального інтересу, що передбачає зацікавленість до процесу пізнання, змісту і способів отримання знань.

Нині до психологічних чинників, що впливають на оволодіння іноземними студентами соціокультурним матеріалом, науковці (З. Бакум, О. Бутирська, С. Григорян, Б. Додонов, Д. Кікнадзе, О. Леонтьєв, Г. Маслікова, О. Пальчикова, Г. Щукіна та ін.) відносять інтереси та мотиви діяльності суб'єктів навчання.

Так, З. Бакум та О. Пальчикова виокремлюють такі психологічні чинники засвоєння міжкультурних знань: країнознавчий інтерес до пізнання національного характеру та виявлення соціокультурних розбіжностей; пізнавальні (прагнення виявити закономірності мовних явищ під час опрацювання навчального матеріалу); професійні (бажання отримати знання з української мови та культури задля підготовки до обраної професії); соціальні мотиви як спонуки до засвоєння необхідних знань, умінь і навичок, необхідних для оперування мовним і країнознавчим матеріалом [1].

На думку С. Костюк, психологічними чинниками впливу на міжкультурну комунікацію студентів-іноземців під час навчання української мови є: сформованість мотивів до навчальної діяльності, до самостійного набуття знань; достатній рівень комфортності міжособистісних відносин з представниками різних країн; обізнаність країнознавчих аспектів міжкультурного спілкування та норм міжособистісних стосунків [4].

Наведемо приклад роботи студентів з темою «Виховання толерантності. Подолання стереотипів». Вибір матеріалу зумовлено національністю студентів, напрямом їх навчання та рівнем знань української мови. Задля розвитку полікультурної компетентності студентів ураховано історію кожного народу, особливості різних культур, традицій, звичаїв, поведінки, способу мислення їх представників. Однією із прелімінарних вправ є співвіднести слова-синоніми та дати визначення запропонованим словам. «Суспільство – громада, спільнота; толерантність – терпимість, доброзичливість; презирство – зневага, цинізм тощо». Задля вільного володіння новою лексикою студенти практикують її використання у словосполученнях, реченнях. Мета підготовчого етапу – активізувати лексику за темою, підготувати до спілкування.

Перед тим, як викладач запропонує текст, студенти розмірковують на різні аспекти певної тематики та можливі розв'язання деяких проблем. Так, за темою «Толерантність» викладач визначає, наскільки обізнані студенти за темою та як відрізняється світобачення представників різних культур. Наприклад, «На вашу думку, що таке толерантність?», «Наведіть приклад толерантного ставлення до людини похилого віку, вагітної жінки, людини з вадами зору тощо», «Чи відрізняється ваша відповідь від інших студентів, представників певної культури?», «Як ви розумієте поняття «упереджене ставлення»?», «В чому воно може виявлятися?».

Задля ілюстрування поширених стереотипів про різні нації, студенти коментують малюнки та дають відповідь на запитання. «Що зображено на малюнку? До якої національності належать ці люди? Які стереотипні уявлення проілюстровано на малюнках? Чи згодні ви з цим?».

Мета завдання – проілюструвати перенесення стереотипу з цілої групи людей на певну людину. Можна навести приклад зворотного стереотипу – у групі іноземних студентів, де представник певної країни (про яку мало відомо іншим студентам), його поведінка, звички можуть справити хибне враження про цілу націю.

Наступний етап – робота над текстом, де запропоновано тлумачення деяких ключових слів за темою (толерантність, стереотип), наведено більше прикладів стереотипів.

Після цього студенти виконують лексико-граматичні вправи, мета яких активізувати знання з граматики української мови. Далі студентам запропоновано мовленнєво-комунікативні вправи, де вони обговорюють текст, дають відповіді на запитання викладача.

На завершальному етапі роботи над темою студентам подано завдання, мета яких закріпити нові знання та активізувати мислення, логіку, уяву. На такому етапі студенти узагальнюють свої знання про аспекти особливостей понять «толерантність» і «стереотип», висловлюють думку стосовно упередженого ставлення, який вони мали або мають та обґрунтовують свої

відповіді. «Чи погоджуєтесь з думкою про те, що на початковому етапі неможливо сформуванати остаточне враження про людину як представника своєї культури? Чому?», «Які стереотипи про Україну ви мали перед або на початку переїзду до країни? Вони позитивні чи негативні? Що стало чинником їхнього подолання?».

Студенти мають можливість продемонструвати свої навички толерантної поведінки у діалогах з представниками різних культур. Звичайно, у матеріалі подано деякі приклади толерантного ставлення, стереотипів та шляхів їх подолання, тому викладач дає змогу студентам доповнити ці знання, підготувавши виступ на тему «Стереотипні уявлення про мою країну».

Отже, враховуючи психологічні чинники, у процесі розвитку полікультурної компетентності викладач має: навчити розуміти особливості різних національностей та взаємодіяти з представниками інших культур; активізувати знання про власну культуру та навчати культурного самоаналізу; навчати студента толерантного ставлення до будь-якої культури та її носіїв, показати причинно-наслідкові зв'язки помилкових суджень і традицій, звичаїв тієї чи тієї країни; домогтися усвідомлення особливостей міжкультурного спілкування, прогнозувати непорозуміння.

Список літератури:

1. Бакум З. П., Пальчикова О.О. Психологічні чинники формування крос-культурної компетентності студентів-іноземців у процесі навчання української мови. Філологічні студії: Науковий вісник Криворізького державного педагогічного університету. 2013. №9. С. 654–663.
2. Зозуля І. Є. Полікультурне виховання іноземних студентів у вищих технічних навчальних закладах України. Науковий вісник Чернівецького університету «Педагогіка та психологія». 2011. №543. С. 68 – 75.
3. Крысько В. Г. Этническая психология : учеб. пособ. Москва, 2004. 320 с.
4. Kostiuk, S., Bakum, Z.. Psychological factors of intercultural competencies development of foreign students in the process of training the Ukrainian language.

Association agreement : from partnership to cooperation (collective monograph), ed. M. Dey, O. Rudenko, Hamilton, Ontario, 2018, p. 232–236.

ТЕНДЕНЦІЇ РОЗВИТКУ ТУРИСТИЧНОГО РИНКУ В УКРАЇНІ

Дібрівна С.Б.

Черкаський національний університет ім. Б.Хмельницького, аспірантка
кафедри економічної теорії, інноватики та міжнародної економіки

Туризм є важливою частиною в складі світової економіки. Статистичні дані Всесвітньої туристичної організації говорять про те, що туризм формує частку в світовому ВВП у розмірі 9% – це 6% від обсягів світової торгівлі та 30% в світовому експорті послуг. Фінансові показники світового туризму виросли до 1,2 трильйонів дол. США в 2017 році [1].

Завдяки тому, що туристичні організації не потребують значних капіталовкладень на початковому етапі організації їх діяльності, туризм є провідною галуззю світової економіки і окреслює перспективні напрями розвитку для багатьох країн. Адже, розвиток галузі туризму передбачає: створення нових робочих місць, збільшення грошових потоків до країн як туристичних дестинацій, надходження іноземних інвестицій в бізнес, взаємозалежний розвиток інфраструктури країни та окремих міст.

Важливим на даному етапі є усвідомлення того, що природні ресурси для розвитку туризму – це лише половина справи у піднятті країни на новий рівень як туристичної мекки. Навіть багатомільйонні PR-кампанії не зможуть виправити погані дороги, низький рівень сервісу та засмічені туристичні об'єкти. Туризм настільки розширив свої кордони і використовує новітні технології, що відгуки на сайтах: TripAdvisor, Booking.com, Tourism.net.ua формують враження задовго до того як турист потрапляє в країну. Відео з web-

камер теж роблять своє, бо кожен бажаючий може зайти в Інтернет і подивитися стан снігових схилів на курорті Буковель.

Для того щоб зрозуміти в якому напрямі слід рухатись і розвивати туристичний бізнес, найперше, що потрібно зробити – це розібрати властивості та функції туристичної сфери в складі економіки країни, в якій вона займає важливе місце. Крім того, потрібно образно уявляти і схематично відобразити ключові моменти та зв'язки економіки і туристичної сфери, бо їх взаємозалежність доводить важливість поетапного і синхронного розвитку кожної.

Згідно з думкою науковця Дядечко В.П. туристичний бізнес має такі переваги і властивості, якщо порівнювати з іншими галузями національної економіки [2]:

- туризм має власну індустрію виробництва і надання послуг;
- створює туристичні послуги, які формує в туристичний продукт та здійснює його реалізацію;
- формує ринок туристичних послуг різного рівня комплектності;
- є сферою, що забезпечує високий рівень ефективності й швидкий рівень окупності;
- виступає мультиплікатором росту національного доходу. ВВП/ВНП, зайнятості населення, розвитку місцевої інфраструктури і підвищення рівня життя населення;
- має переваги в інтеграційних і глобалізаційних процесах, що відбуваються у світовому просторі.

Все вищевказане формує картину взаємозв'язків розвитку туризму та інших складових національної економіки. Якщо схематично зобразити їх, то ми матимемо варіанти, коли економіка включає в себе в сферу туризму і коли туризм виступає рушійною складовою розвитку самої економіки (рис. 1).



Рис. 1 Схема взаємозв'язку розвитку туризму та економіки

Якщо збільшити кількість іноземних туристів (зростання відсотку в'їзного туризму), то це буде значний вклад в розвиток економіки (сфера послуг, торгівля, будівництво, транспортна інфраструктура, виробництво товарів широкого вжитку та сувенірної індустрії) – відображає верхня стрілка схеми. І в той же час, якщо зросте добробут населення, то відсоток громадян, які матимуть можливість повноцінно відпочити і оздоровити свою сім'ю, аналогічно сягне вищого показника – відображає нижня стрілка схеми.

Найпростішим прикладом таких надходжень від в'їзного туризму є податок, який сплачують іноземні туристи – туристичний збір, який становить 1% від вартості номеру без врахування ПДВ. В 2016 році до адміністрації міста Київ надійшла сума в розмірі 13 млн. грн. у вигляді туристичного збору з відрахувань туристів, що відвідали нашу столицю за цей рік, в 2017 показники сягнули 15 млн. грн. - це суми, які підлягають інвестуванню в розвиток туризму. В середньому іноземний турист під час перебування в Україні залишає 100-200 євро за добу (проживання, харчування, проїзд і розваги).

Світова практика знає приклади, коли туризм ставав рушійною силою економіки і виводив країну на новий рівень життя та добробуту населення. Серед таких країн Кіпр, Панама, Гаїті, Іспанія, ОАЕ; ці країни максимально використали свої природні ресурси та прийняли правильні маркетингові рішення щодо капіталовкладень у сферу туризму. Україна має всі підстави для того щоб зайняти почесне місце серед туристичних дестинацій світу: вигідне геополітичне положення, багата культурно-історична спадщина, сприятливий

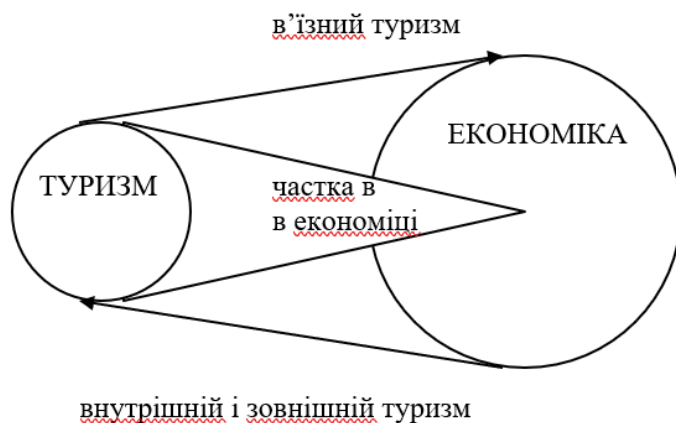
клімат помірних та субтропічних широт, території з високим рекреаційним потенціалом для зимового та літнього відпочинку.

На статистичні показники туристичних потоків мають вплив політична ситуація в країні, рівень безпеки та події світового масштабу. Якщо порівняти статистичні дані останніх років, то можна побачити тенденцію спаду серед потоків іноземних туристів до України [3].

Статистичні дані чітко показують, що після початку військових дій на території України в 2014 році, показники в'їзного туризму до нашої країни впали на 50%, в той час як показники виїзного туризму поступово почали зростати (табл. 1).

Таблиця 1

Туристичні потоки (осіб)

	Кількість громадян України, які виїжджали за кордон – усього ²	Кількість іноземців, які відвідали Україну – усього ²	Кількість туристів, обслугованих туроператорами та турагентами – усього	У тому числі		
				іноземні туристи	туристи-громадяни України, які виїжджали за кордон	внутрішні туристи
2012	21432836	23012823	3000696	270064	1956662	773970
2013	23761287	24671227	3454316	232311	2519390	702615
2014 ¹	22437671	12711507	2425089	17070	2085273	322746
2015 ¹	23141646	12428286	2019576	15159	1647390	357027
2016 ¹	24668233	13333096	2549606	35071	2060974	453561
2017 ¹	26437413	14229642	2806426	39605	2289854	476967

¹ Без урахування тимчасово окупованої території Автономної Республіки Крим, м. Севастополя та тимчасово окупованих територій у Донецькій та Луганській областях.

² Включно з одноденними відвідувачами (за даними Адміністрації Держприкордонслужби України).

Громадяни України, які виїжджали закордон – це не тільки туристи та відпочиваючі, а і значний відсоток населення, які використовували туристичні візи для того, щоб поїхати до інших держав і влаштуватися на роботу, покращити своє економічне становище за рахунок високих зарплат в інших країнах. Такий потік «туристів» значно збільшив факт отримання нашою державою безвізового режиму з країнами ЄС (11.06.2017 р.).

Слід відмітити, що проведення «Євробачення-2017» та фінал Ліги чемпіонів «UEFA – 2018» в нашій країні дещо покращили показники в'їзних потоків, що говорить про впливовість подієвого туризму в часи кризи.

Може скластися враження, що місцеві туроператори та турагенти роблять акцент на виїзному туризмі як основному джерелі прибутку їх діяльності і це дійсно так, бо порівнявши ціни для відпочинку на Чорноморському узбережжі (Одеса та інші прибережні зони) наш вибагливий турист вибере дещо дорожчі, але кращі по рівню харчування та обслуговування курорти Туреччини, Грузії чи Болгарії.

Існує чіткий зв'язок між тенденцією розвитку туризму, загальним економічним розвитком та особистими доходами громадян. Туристичний ринок дуже відчутний до змін в економіці. За стабільних цін зростання особистого споживання на 2,5 % збільшує витрати на туризм на 4 %, а зростання особистого споживання на 5 % збільшує ці витрати на 10 % [4].

В Україні сфера туризму в рамках своєї діяльності та розвитку має справу з такими проблемами:

- неефективне використання потенціалу туристичних ресурсів природного та історичного походження;
- відсутність чіткої нормативно-правової бази та постійного урядового органу, який має контролювати діяльність туристичних підприємств;
- недостатнє фінансування туристичної галузі для позиціонування України на міжнародному туристичному ринку;
- відсутність єдиної стратегії розвитку національного туристичного продукту та підтримуючих галузей туристичної сфери;
- малорозвиненість туристичної інфраструктури, життєвоважливих комунікацій та транспортної логістики.

Аналізуючи проблеми розвитку туристичної сфери, ми опиралися на рівень розвитку туризму в межах міжнародного регіону країн сусідів: Польща, Чехія, Словаччина, Угорщина, Болгарія, Молдова, Білорусь, Румунія.

Виходячи з окреслених проблем та тенденцій розвитку української туристичної галузі, що спостерігаються на сьогоднішній день, на нашу думку, Україні потрібно вжити таких заходів:

- визначити і затвердити нормативно-правову базу регулювання діяльності туристичних підприємств в межах країни та за її межами;
- впровадити регулярні інвестиційні надходження в туристичну сферу для розвитку потенційно привабливих туристичних регіонів та об'єктів;
- визначити чітку стратегію розвитку і формування позитивного міжнародно-туристичного іміджу України на міжнародному рівні;
- вирішити проблеми безпеки, транспортної інфраструктури та системи логістики в туризмі;
- розробити систему лояльності для українських громадян, що мають бажання і прагнуть відпочивати в межах власної країни.

В результаті проаналізованих тенденцій та стану розвитку туристичної сфери України ми дійшли наступних висновків: туризм є одним з найбільш прибуткових сегментів економіки в багатьох країнах світу і доволі часто виступає її рушійною силою; Україна має багатий природно-ресурсний, рекреаційний, історико-етнографічний потенціал для розвитку туризму; Україна має досвід проведення заходів світового значення та одночасного прийому великої кількості іноземних туристів. При вкладенні певних зусиль та коштів у розвиток туристичної сфери України, туризм може сформувати значну частку ВВП.

Після різкого спаду туристичних потоків до нашої країни в 2014 році, показники кількості туристів, що відвідують нашу країну, зростають дуже повільними кроками, але все ж таки мають позитивне сальдо. Від того як швидко та в якому напрямку наша держава вибере шлях розвитку для туристичної сфери, залежить розвиток економіки нашої країни як нової держави європейського рівня розвитку і стандартів.

Список літератури:

1. Офіційний сайт ЮНВТО (Всесвітня туристична організація ООН) [Електронний ресурс] – Режим доступу: <http://media.unwto.org/news>
2. Дядечко Л. П. Економіка туристичного бізнесу [Електронний ресурс] – Режим доступу: http://tourlib.net/books_ukr/dyadechko13.htm.
3. Туристичні потоки [Електронний ресурс] – Режим доступу: http://www.ukrstat.gov.ua/operativ/operativ2007/tyr/tyr_u/potoki2006_u.htm.
4. Ляшкевич П. Туризм в Україні: Сучасний стан та пріоритети розвитку / П. Ляшкевич // Освіта України. – 2014. – №85. - С. 178.

ФОРМУВАННЯ ПРОФЕСІЙНОЇ КОМПЕТЕНТНОСТІ МАЙБУТНІХ ВИХОВАТЕЛІВ ЗАКЛАДІВ ОСВІТИ У СУЧАСНОМУ ОСВІТНЬОМУ ПРОСТОРИ

Дмитренко А.П.

Глухівський національний педагогічний університет

Імені Олександра Довженка,

аспірант, асистент кафедри теорії і методики дошкільної освіти

+380999587792, alinadmutrenko1990@gmail.com

Постановка проблеми. На сучасному етапі розвитку вища педагогічна освіта відрізняється різноманітністю організаційних форм і методів навчання майбутніх фахівців. Удосконалюються зміст предметної підготовки та підходи до професійного становлення фахівців дошкільної освіти.

Однією з важливих умов модернізації системи освіти в Україні є професійна підготовка педагогічних кадрів, здатних успішно вирішувати завдання всебічного і гармонійного розвитку дітей дошкільного віку. Процес професійної підготовки неможливий без вирішення основних проблем у підготовці майбутніх фахівців дошкільної освіти.

Аналіз останніх досліджень і публікацій. Підготовка фахівців дошкільної освіти є предметом вивчення багатьох дослідників (А.Богуш, Г.Беленька, Н.Грама, Е.Карпова, В.Нестеренко та інші).

Вагомими у контексті вирішення проблеми ефективної фахової підготовки педагогів-вихователів є праці Г.Беленької, І.Дичківської, О.Кононко, О.Левицької, Т.Поніманської, О.Курка, Л.Загородньої, І.Корякіної, Н.Гордій, С.Тітаренко, О.Шовкопляс, І.Савченко та інших.

У закладі вищої освіти майбутні вихователі оволодівають спеціальними педагогічними вміннями і навичками роботи з дітьми дошкільного віку, що є головною умовою їхньої самореалізації в професії.

Виклад основного матеріалу. Вихователь закладу дошкільної освіти визначає позитивну динаміку якісного новоутворення особистості вже на етапі її дошкільного дитинства. Вища школа має забезпечити особистісно-професійне становлення фахівця, здатного компетентно розв'язувати сукупність поставлених завдань. Якість вищої школи – показник результативності інновацій для успішного формування професійної компетентності та професійної підготовки фахівця [3, с. 105-106].

У тлумачному словнику української мови слово «компетентність» тлумачиться як поінформованість, обізнаність, авторитетність [2, с. 560].

Поряд з широким терміном «компетентність» часто використовується більш вузький термін «професійна компетентність». Якістю підготовки випускників закладів вищої освіти є професійна компетентність, що є інтегральним утворенням і складається з різних компонентів. Аналіз психолого-педагогічної літератури засвідчує відсутність єдиного підходу щодо означення поняття «професійна компетентність вихователя».

Такі дослідники, як Г.Беленька, Я.Болюбаш, Л.Даниленко, І.Єрмакова, І.Зязюн, В.Олійник вважають, що професійна компетентність педагога є інтегральною якістю особистості, що має свою структуру, яка дає змогу фахівцеві найбільш ефективно здійснювати свою діяльність і сприяти його саморозвитку та самовдосконаленню.

Г.Беленька вважає, що структурними компонентами професійної компетентності є мотиви, системні знання, фахові уміння та професійно значущі якості особистості. Такі якості в результаті набуття особистістю професійного досвіду закріплюються і посідають чільне місце серед інших компонентів. В умовах ступеневої підготовки у вищому навчальному закладі професійна компетентність випускника визначається базовою і розглядається як здатність трансформувати особистісні та навчальні здобутки (знання, уміння, професійно значущі якості) у площину професійної діяльності. Як зазначає Г.Беленька, професійна компетентність вихователя закладу дошкільної освіти характеризується його здатністю виконувати професійні завдання на основі фахових знань і умінь, що інтегруються з розвитком особистісно професійно значущих якостей, серед яких провідними є любов до дітей, вимогливість, емпатія та комунікативність [1, с. 7].

Науковці, які досліджують професіоналізм педагога, зазначають, що ця категорія не є стала, а постійно розвивається й удосконалює професійну діяльність майбутнього вихователя закладу дошкільної освіти.

Висновки та перспективи подальшого розвитку. Спираючись на вище викладені факти, можна зробити висновок, що проблема формування професійної компетентності майбутніх вихователів закладу дошкільної освіти – одна з актуальних проблем педагогічної науки і практики. Аналіз наукових досліджень проблеми формування професійної компетентності показав необхідність більш детально розглянути окремі складові професійної компетентності та особливості їх формування у закладах вищої освіти.

Список літератури:

1. Беленька Г.В. Теоретико – методичні засади формування професійної компетентності вихователів дошкільних закладів в умовах ступеневої підготовки: автореф. дис. доктора пед. наук: спец. 13.00.08 – дошкільна педагогіка / Г.В.Беленька. – Київ, 2012. – 38 с.

2. Великий тлумачний словник сучасної української мови (з дод. і допов.) / [уклад. і голов. ред. В.Т.Бусел]. – К.; Ірпінь: ВТФ «Перун», 2005. –1728 с.

3. Левченко Л. Якість вищої освіти: соціальна проблема, важливий чинник підготовки успішного фахівця / Л. Левченко // Педагогіка і психологія. – Вип. 738. Чернівці. 2015. – С. 95 – 108.

ПРОФЕСІЙНА ПІДГОТОВКА МАЙБУТНІХ УЧИТЕЛІВ ПОЧАТКОВОЇ ОСВІТИ В КОНТЕКСТІ КОМПЕТЕНТНІСНОГО ПІДХОДУ

Дмитренко А.П.

студентка 548 групи,

Миколаївський національний університет

імені В. О. Сухомлинського,

м. Миколаїв, Україна

Науковий керівник – **Якименко С.І.**

доктор філософії в галузі освіти, професор,

завідувач кафедри початкової освіти

Миколаївський національний університет

імені В. О. Сухомлинського,

м. Миколаїв, Україна

Підвищення якості освіти є однією з актуальних проблем не тільки для України, але й для всієї світової спільноти. Вирішення цієї проблеми пов'язане з модернізацією змісту освіти, оптимізацією способів і технологій організації освітнього процесу.

Все більшої актуальності набуває ідея компетентнісного підходу у вищій професійній освіті в цілому і в педагогічній, зокрема. Формований на цій основі компетентнісний підхід до освіти розглядається і в контексті Болонського процесу. Закон України «Про освіту» акцентує увагу на необхідності створення освітнього середовища, що забезпечує ефективне використання науково-педагогічного потенціалу, створення умов для поетапного переходу до нового

рівня та якості освіти на основі педагогічних технологій. Такі чинники ставлять вищу школу перед завданням підготувати майбутнього вчителя професіоналом. Велика роль у цьому належить компетентнісному підходу.

Питання розвитку професійної компетентності вчителя знайшли своє відображення в наукових працях В. Адольфа, Т. Байбара, Н. Бібик, Л.Ващенко, О. Глузман, О.А. Дубасенюк, А. Деркача, І. Задніпрянець, І.Зязюна, Н. Лобанової, В. Лозової, А. Маркової, Л. Мітіної, О. Овчарук, Л.Паращенко, В. Пилиповського, О. Пометун, І. Прокопенко, С. Ракова, О.Савченко, І. Соколової, А. Хуторського, О. Шемет, О. Шиян та інших. О. Савченко зазначає, що «визначальним фактором у реалізації компетентнісного підходу є зорієнтованість на розвиток системного комплексу умінь, смислових орієнтацій, адаптаційних можливостей, досвіду і способів трансформаційної діяльності з отриманням конкретного продукту».

Професійна компетентність вчителя – це сукупність його особистісних якостей, загальної культури та кваліфікаційних знань, умінь, методичної майстерності, гармонійна інтеграція яких в педагогічній діяльності дає оптимальний результат.

Метою формування педагогічної компетентності є забезпечення належної професійної підготовки випускника в умовах ступеневої освіти та його конкурентноздатності на ринку освітніх послуг.

У компетентнісному підході виділяються два базових поняття: компетенція та компетентність, при цьому перше з них включає сукупність взаємопов'язаних якостей особистості, що задаються по відношенню до певного кола предметів і процесів, а друге співвідноситься з володінням людиною відповідною компетенцією, що включає його особистісне ставлення до неї і предмета діяльності.

Професійна компетентність учителя здобуває в останні роки все більшу актуальність у зв'язку з тим, що постійно трансформується соціальний досвід, реконструюється сфера освіти, зростає рівень запитів соціуму до фахівця. Вона розглядається як інтегративна риса особистості, що включає знання, вміння,

навички, зафіксовані у кваліфікаційних вимогах, та особистісні нахили й орієнтири щодо розвитку особистісної культури, поглиблення власного досвіду, здійснення інноваційної діяльності.

Компетентнісний підхід у підготовці майбутнього фахівця передбачає високий рівень організації навчально-виховного процесу у вищому закладі освіти задля формування у студента теоретичної і практичної готовності до здійснення педагогічної діяльності, що є основним якісним показником освітнього процесу в рамках системи вузівської освіти. Він вимагає досягнення майбутнім вчителем початкових класів професійної компетентності, формування якої у майбутнього фахівця відбувається шляхом оволодіння такими компетентностями, як громадянська, соціальна, загальнокультурна, технологічна, науково-методична, прогностична, комунікативна, здоров'язберігаюча, підприємницька, рефлексивна, налаштованість на саморозвиток і самовдосконалення.

Вищезазначене вимагає від студента оволодіння спеціальними знаннями про цілі, зміст, об'єкти і засоби праці педагога; практичними вміннями на підготовчому, виконавському та підсумковому етапах педагогічної діяльності; характерними властивостями особистості, що дозволяють здійснювати педагогічний процес і одержувати шукані результати.

Таким чином, застосування компетентнісного підходу у підготовці майбутнього вчителя початкових класів до педагогічної діяльності впливає із необхідності підготовки педагога з високим рівнем професіоналізму, творчої активності, відповідальності за результати своєї діяльності, здатного забезпечити всебічний розвиток дитини як особистості і найвищої цінності суспільства, зорієнтованого на особистісний та професійний саморозвиток, покликаноного втілювати в життя нові принципи вітчизняної системи освіти, що є необхідним в умовах визначальної важливості освіти у забезпеченні сталого людського розвитку, підвищення якості освіти, універсальності підготовки випускника вищого педагогічного навчального закладу та його адаптованості до ринку праці.

Важливо, що компетентність вчителя початкових класів визначається рівнем професійної освіти, досвідом, індивідуальними здібностями та якостями вчителя, вмотивованим прагненням до неперервної самоосвіти і самовдосконалення, творчим і відповідальним ставленням до педагогічної діяльності.

Узагальнюючи представлений матеріал, відзначимо, що має місце потреба реформування сучасного освітнього середовища в напрямку посилення його організованої інноваційної спрямованості в руслі компетентнісного підходу. Спеціальним чином організований освітній процес являє майбутнім учителям можливість розвитку своєї професійної компетентності, забезпечуючи їм суб'єктивність позиції. Суб'єктивна позиція стимулює студентів до визначення власних пріоритетів, напрямів і самореалізації в розвитку професійних компетенцій. Отже, освітній процес може виступати ефективним чинником розвитку професійної компетентності майбутніх учителів та створювати умови для розвитку особистості майбутнього вчителя в професійно-освітньому організованому інноваційному середовищі педагогічного ЗВО.

Список літератури:

1. Байбара Т. Компетентнісний підхід в початковій ланці освіти: теоретичний аспект / Т. Байбара // Початкова школа. – 2010. – № 8. – С. 46-50.
2. Бібік Н. Компетентність і компетенції у результатах початкової освіти / Н. Бібік // Початкова школа. – 2010. – №9. – С. 1-4.
3. Глузман О. Базові компетентності : сутність та значення в життєвому успіху особистості / О. Глузман // Педагогіка і психологія. – 2009. – №2. – С.51-60.
4. Дубасенюк О. А. Концептуальні підходи до професійно-педагогічної підготовки сучасного педагога. / О. А. Дубасенюк, О. В. Вознюк. – Житомир : Вид-во ЖДУ ім. І. Франка, 2011. – 114 с.
5. Задніпрянець І. Компетентнісний підхід в освіті (світовий досвід) / І. Задніпрянець // Фізика в школах України. – 2011. – №3. – С. 65-71.

ХАРКІВСЬКА ВІЙСЬКОВА МЕДИЦИНА І ОХОРОНА ЗДОРОВ'Я В УМОВАХ АТО

Добровольська О.М.

Харківський національний медичний університет, 0965683800,
aly_grant@ukr.net

Проблема охорони здоров'я воїнів АТО в нашому регіоні дуже актуальна, тому що за повідомленням центру Міноборони, за весь час проведення антитерористичної операції, із зони бойових дій в Харківські лікарні прибуло близько 3 тис. 500 військових, не рахуючи працівників міліції і солдатів-прикордонників.

Головне завдання працівників медичних установ – надати найкращу медичну допомогу воїнам АТО, тим самим сприяючи їх швидкому одужанню. З солдатами крім кваліфікованих лікарів працюють так само: юристи, військові психологи і фахівці соціальної реабілітації.

Однак медична допомога на цьому не закінчується. Щорічно проводяться профілактичні медичні огляди учасників антитерористичної операції. Під час медичного огляду учасників консультують як лікарі, так і фахівці з фізичної реабілітації.

Не дивлячись на те, що в нашому регіоні є всі необхідні умови для фізичної і моральної реабілітації учасників АТО, існують деякі причини, що перешкоджають цьому.

Зловживання алкоголем і наркотики є однією з головних проблем зниження результату лікування і реабілітації. Часто бійці в стані алкогольного сп'яніння стають ініціаторами неправомірних актів. Навіть накладення штрафів за зловживання алкоголем не покращує ситуацію.

Так само одним з факторів є зростання рівня захворюваності венеричними хворобами. Нерідко солдат демобілізують з такими хворобами як: гепатит С, ВІЛ та інші хвороби передаються через кров.

Головною причиною усього цього є те, що війна – це дуже потужний психологічний фактор, який накладає певний відбиток на все життя людини. На людини, що бере участь в бойових діях, чиниться тиск, від якого шукають захисту за допомогою алкоголю або вживання наркотиків. Нещодавно були опубліковані шокуючі дані з АТО, згідно з якими в боях українські солдати гинуть менше, ніж у звичайний час, чверть всіх смертей – хвороби, самогубства, алкоголізм і наркотична залежність.

Однак в даний час з цими проблемами можна і потрібно боротися. Різні волонтерські рухи організують військові навчання, а так само інші заходи, щоб солдати проводили час з користю, не маючи часу на пошуки алкоголю.

Виходячи з усього вищесказаного, можна зробити висновок, що, не дивлячись на всі наявні проблеми, керівництво спільно з волонтерами робить спроби зміни ситуації в кращу сторону. Разом з тим, як в Харкові, так і в Харківській області рівень медичної допомоги пораненим залишається високим, що сприяє їх швидкому одужанню як фізично, так і морально.

ПСИХОЛОГО-ПЕДАГОГІЧНІ АСПЕКТИ ДИСТАНЦІЙНОГО НАВЧАННЯ ЯК ЗАСІБ МОДЕРНІЗАЦІЇ СУЧАСНОГО ОСВІТНЬОГО ПРОЦЕСУ

Добровольська С.В.

Маріупольський державний університет, старший викладач, 0676993110,

dobrovolska_sv@ukr.net

Адаптивні моделі освіти, засновані лише на трансляції вмінь, знань та навичок, стають усе менш ефективними. На перший план виходять преадаптивні гнучкі моделі, які готують універсальних учнів. Їх об'єднує головна ціннісна установка – учити вчитися. У цих моделях освіта скерована

на те, щоб учень сам зміг сконструювати змістовну картину світу, яка б допомагала йому приймати рішення в невизначених, нестандартних умовах.

Зміни, які відбуваються в сучасному суспільно-політичному, соціально-економічному житті більшості країн світу, насамперед залежать від проблем глобалізації, таких, як:

- зростання інформаційних потоків (інтеграційні процеси);
- погіршення екологічного стану навколишнього середовища;
- сучасні демографічні процеси.

Світ стає все складнішим. Великий потік інформації обрушується на нас кожен день. Світові знання через Internet стають доступні всім. Як у цьому потоці розібратись сучасному учневі? Як зберегти внутрішній мотив до навчання кожної дитини, як її вберегти від інформаційної хвороби? Крім того, сучасні темпи розвитку такі, що багато знань, отриманих сьогодні, можуть бути необхідними на 5-10 % й через 10 років.

Тому використання дистанційного навчання є природним результатом тих змін і явищ, які відбуваються в Україні і світі, одним із напрямків філософії освіти XXI століття.

Саме таке навчання розвиває критичне мислення, яке дає учням можливість контролювати інформацію, піддавати сумніву нові ідеї, порівнювати протилежні точки зору, об'єднувати, адаптувати, робити висновки.

Учнів необхідно навчати, як критично і детально засвоювати нову інформацію, аналізувати, просіювати її, оцінювати нові ідеї; вирішувати, що важливо, а що ні; визначати загальну цінність нових знань на основі власних цілей і потреб.

Учень, який навчається в системі дистанційного навчання, не має можливостей для особистого спілкування з учителем. Навчальний матеріал простий у засвоєнні, майже не містить «акцентів», які порушують образність викладеного.

Для графічного і текстового матеріалу характерні:

- а) внутрішня логіка;
- б) доступність – урахування різних здібностей і готовності до даного ступеня навчання.

Мережева система застосовується як основа для самостійної роботи учнів, для атестацій. Розробки дистанційного навчання створюють умови для того, щоб учень міг декілька разів звертатися до інформації, а вчитель – отримати потрібну відповідь на запитання. Така система навчання вирішує ряд сучасних педагогічних завдань з досягнення дидактичної мети, а саме:

1. Інтенсифікація всіх рівнів навчально-виховного процесу, підвищення його ефективності та якості.
2. Побудова відкритої системи освіти.
3. Системна інтеграція предметних галузей знань.
4. Розвиток творчого потенціалу учня, його здатності до комунікативних дій.
5. Розвиток умінь експериментально-дослідницької роботи та культури навчальної діяльності.
6. Формування інформаційної культури учнів.
7. Застосування різних видів оцінювання в загальному підсумку виробляє здатність об'єктивно оцінювати свої знання й можливості.

Крім педагогічних аспектів, які характеризують дистанційне навчання, можна виділити і психологічні, зокрема усвідомлену необхідність.

Серед багатьох причин, які викликають небажання і заважають учневі вчитись, є інформаційна хвороба.

Кожна інформація тільки тоді ефективно засвоюється, коли їй надати статус життєво необхідної і життєво важливої, тому інформація повинна бути перебудована, а не подана в «сирому» вигляді, а досягти цього можна, застосовуючи комп'ютерні програми.

Пам'ять учнів відчуває надмірне перевантаження, працюючи в умовах поєднання трьох факторів:

- великий об'єм інформації для засвоєння;

- малий відрізок часу для засвоєння даної інформації;
- відсутність мотивації добре навчатись.

Якщо ця інформаційна тріада буде довго впливати на учнів, то вони страждатимуть від інформаційної хвороби. У зв'язку з цим починає включатись механізм саморегуляції й самозахисту пам'яті. Пам'ять захищається від міні-стресової ситуації, й інформація не сприймається.

Досвід показує, що коли учень надмірно уважний, то це зумовлює і своєрідний стрес, який виникає в результаті перевантаження пам'яті потоком інформації, організм учня наповнюється необхідною енергією, яка так потрібна йому в процесі навчання. І тут допомагає саме принцип педагогічної доцільності у використанні інформаційних технологій.

Для цього важливо врахувати такі фактори:

- інформаційна тріада повинна мати весь час позитивне значення;
- навчити учнів навчатись;
- використовувати раціональні форми перетворення інформації на різних рівнях знань;
- дати можливість учневі для самореалізації й самоствердження.

При застосуванні комп'ютерних технологій всі учні перебувають в однакових умовах. Пам'ять перебуває в режимі сприйняття інформації, запам'ятовування, збереження й відтворення інформації. Вона складається із області короткочасової і довготривалої пам'яті. Для того, щоб інформацію перевести в довготривалу, необхідно її надати статусу життєво необхідної й образнозначущої. Цього можна досягти при неодноразовому поверненні до однієї і тієї ж інформації, виборі мети діяльності.

Найефективнішою буде ситуація, коли працюють учні, а вчитель допомагає.

Розглянемо три системи.

1. Якщо вчитель вводить надлишкову інформацію в систему, то система (клас) перевантажиться;
2. Вчитель не додає інформації — система (клас) буде працювати не на

повну силу;

3. Вчитель допомагає розібратись в труднощах вивчення матеріалу не прямим шляхом, а на основі інформації, отриманої учнями при вивченні наступних тем.

Середовище навчання стає гнучким відповідно до часу та місця його проведення (окремі предмети школярі можуть вивчати з різними групами). Учні є продуктом своєї власної діяльності, розширюючи коло своїх інтересів, розвиваючи свої здібності та характер, допомагаючи іншим робити те саме. Але існує й така соціальна проблема, як конформізм — зміна поведінки чи переконань в результаті реального чи придуманого тиску групи, що може привести до формування особистості під тиском інформаційного впливу інших людей, їхніх суджень. Саме тому для багатьох дистанційне навчання є єдиним видом комфортного навчання.

Отже, нові інформаційні технології відкривають учням доступ до нетрадиційних джерел інформації, підвищують ефективність самостійної роботи, розкривають цілком нові можливості для творчості, набуття і закріплення різних професійних навичок, дозволяють реалізувати принципово нові форми і методи навчання.

**СТИМУЛЯТОРИ РОСТУ ТА КОМБІНОВАНІ ПРЕПАРАТИ
БІОЛОГІЧНОГО ПОХОДЖЕННЯ ЯК НЕВІД'ЄМНИЙ ЕЛЕМЕНТ
ЕКОЛОГІЗАЦІЇ ТЕХНОЛОГІЇ ВИРОЩУВАННЯ ТЕХНІЧНИХ
КУЛЬТУР**

Домарацький Є.О.

к.с.-г.н., доцент кафедри рослинництва, генетики, селекції та насінництва;

Домарацький О.О.

к.с.-г.н, доцент кафедри механізації та БЖД;

Козлова О.П.

асистент кафедри рослинництва, генетики, селекції та насінництва;

ДВНЗ «Херсонський державний аграрний університет», Україна

Вирощування технічних культур в сучасних умовах є одним із високоприбуткових напрямів діяльності сільськогосподарських підприємств, що за умов суворого дотримання технологічних схем вирощування здатні забезпечувати високий рівень рентабельності виробництва. Основними технічними культурами польової ланки сівозміни є ріпак озимий і соняшник. За даними Державного комітету статистики України щорічні посівні площі під ріпаком озимим знаходяться в межах – 0,9 – 1,1 млн га, в 2018 році склали – 0,97 млн га. Щорічні посівні площі соняшника утворюють клин близько 5 млн га, а під урожай 2018 року було засіяно соняшником вже 6,06 млн га, і така тенденція до зростання посівних площ в останні роки за прогнозами багатьох аналітиків та експертів тільки буде зберігатися.

Однією з причин стрімкого розширення ареалу вирощування технічних культур є глобальні кліматичні зміни, що відбуваються в останні десятиліття, завдяки яким стало можливим вирощування цих культур в зонах і підзонах, де раніше вони майже не вирощувалися. Відтак, посіви соняшника почали стрімко «завойовувати» західні й північні регіони країни.

Проте, зміни клімату несуть і певну загрозу для галузі рослинництва. Дедалі на планеті стає гарячіше і це є вже очевидним фактом для аграріїв всього Світу, чиї посіви постраждали від аномально високих температур і тривалих посух останніх років. Через брак опадів аграрії вимушені проводити посівну в більш стислі терміни, а також пристосовуються до зменшення посівних строків в технології вирощування польових культур, намагаються «вполювати» вологу в ґрунті. Сівбу озимих зернових культур і ріпаку проводять зі зміщенням строків сівби у бік більш пізніх, а весняний посів соняшника навпаки розпочинають на одну або дві декади раніше від загальноприйнятих строків [1-3].

Зміни кліматичних умов останнього часу обумовлюють зниження здатності ґрунту забезпечувати рослини основними факторами життя в оптимальній кількості, завдяки чому, виникає необхідність вносити корективи до існуючої технології вирощування польових культур. А саме, додатково залучати нові багатофункціональні комбіновані препарати, які дадуть можливість певною мірою компенсувати прояв стресових умов при вирощуванні сільськогосподарських культур. Такі препарати вже є на ринку, і з'явилися вони доволі вчасно. До складу таких органо-мінеральних комбінованих препаратів входить окрім мінеральних сполук і бактеріальна складова, якій притаманні також профілактичні і лікувальні властивості, що спричиняє стійкість рослин до комплексу хвороб, збудниками яких є патогенні мікроорганізми. Завдяки чому і проявляється «мультифункціональність» таких формуляцій. Як наслідок позитивної дії вищезгаданих препаратів є підвищення імунітету рослин, покращення якісних і структурних показників отриманого врожаю, підвищення стійкості рослин до несприятливих чинників довкілля, а саме: різке коливання температурного режиму, дефіциту вологи і фітотоксичної дії хімічних засобів захисту рослин впродовж всього вегетаційного періоду агроценозів [4].

З метою вивчення адаптивних властивостей різних сортотипів ріпаку озимого і соняшнику, елементів біологізації технології вирощування технічних

культур в умовах південного Степу України впродовж 2012 – 2017 рр. було закладено польові досліді на дослідному полі ДВНЗ «Херсонський державний аграрний університет». Польові досліді було закладено на темно-каштанових ґрунтах, з невисоким вмістом гумусу 1,7% в незрошуваних умовах. В досліді вивчався вплив позакореневих підживлень багатофункціональними комбінованими препаратами, стимуляторами росту і біологічними фунгіцидами на процеси росту, розвитку та продуктивність соняшнику і ріпаку озимого.

Облік урожайності соняшнику і ріпаку озимого проводили комбайновим методом з обов'язковим використанням спеціальних обладнань жниварок для збирання цих культур.

Дослідженнями встановлено, що використання азотних підживлень в комбінації з позакореневими обробітками вегетуючих рослин рістрегулюючими препаратами стимулюють процеси листоутворення та збільшують розмір асиміляційної поверхні на 18%. Щодо чистої продуктивності фотосинтезу, то за комплексної дії факторів, що досліджувалися, цей показник не тільки не зростає, але й має тенденцію до зменшення, що свідчить про екстенсивний характер формування процесу наростання біомаси.

Позитивний вплив факторів, що вивчалися, проявляється через формування підвищеного вмісту фотосинтетичного пігменту – хлорофілу (на 33 – 35%), причому процес зростання вмісту пігменту відбувався в основному за рахунок збільшення кількості фракції «а», яка є відповідальною за світлову (денну) стадію фотосинтетичної активності агроценозу.

Максимальний урожай насіння за більш сприятливого співвідношення генеративної та вегетативної складових досягається при підживленні ріпаку озимого азотними добривами дозою N_{90} у поєднанні з дворазовим позакореневим обробітком рослин препаратом Хелафіт Комбі[®] і складає по досліді у сорту Чорний велетень – 2,89 т/га та у гібриду Кронос – 3,38 т/га кондиційного насіння. Саме дозу азотних добрив N_{90} слід вважати оптимальною для ріпаку озимого [5].

Щодо соняшника, то аналіз результатів досліджень показав, що обробка насіння вивченими препаратами створює певні переваги у порівнянні з контролем: прискорює появу сходів на 1,5 доби у середньому за роками досліджень; сприяє формуванню більш крупних перших справжніх листків з меншим значенням відношення довжини до ширини; на 30 – 50% зменшує кількість рослин, уражених хворобами [6].

Дворазове застосування препарату Хелафіт Комбі у вигляді позакоренових підживлень в період вегетації рослин соняшника дало змогу пролонгувати фотосинтетичну діяльність рослин на 5 – 10 днів, зменшити рівень пустозерності кошиків до 10 % і збільшити масу насіння з одного кошика до 15 %, що призводить до стабільного зростання урожайності посіву соняшника [7].

Застосування в технології вирощування соняшнику позакоренового підживлення у фазу бутонізації препаратами Фітоцид Р та Агростимулін забезпечило поліпшення процесів обміну, що призвело до підвищення стійкості рослин до стресових ситуацій, збільшення рівня засвоєння внесених мінеральних добрив на 10 – 30% і, звичайно, до підвищення врожайності всіх досліджуваних гібридів соняшника на 10 – 15% та вмісту олії в насінні на 3 – 5% [8].

Подальше використання результатів досліджень забезпечить можливість багатоаспектного вивчення і визначення ступеню впливу нових препаратів і стимуляторів росту рослин на продуктивність технічних культур та їх подальше застосування при вирощуванні їх в умовах жорсткого ГТК Степової зони України.

Список літератури:

1. Рассел Рубі. Глобальне потепління – це вже факт, однак ще не кінець / Р. Рассел, М. Малий // [Електронний ресурс] / Режим доступу: <http://p.dw.com/p/2mtPl>

2. Бекер Андреас. Глобальне потепління: скільки коштуватиме для людства зміна клімату? / А. Бекер, А. Магазова // [Електронний ресурс] / Режим доступу: <http://p.dw.com/p/2nKrZ>

3. Домарацький Є. Особливості продукційного процесу пшениці м'якої озимої за умов глобального потепління (прогноз вчених) / Є.О. Домарацький, В.В. Базалій, О.О. Домарацький, Г.Г. Базалій // Матеріали конференції: «4-й Міжнародний екологічний форум «Чисте місто. Чиста ріка. Чиста планета». – Херсон, 2012. – С. 544 – 547.

4. Домарацький Є.О. Подолання впливу стресових явищ під час вирощування пшениці озимої за умов глобальних кліматичних змін / Є.О. Домарацький // Матеріали міжнародної науково-практичної конференції за участі ФАО «Кліматичні зміни та сільське господарство. Виклики для аграрної науки та освіти» м. Київ 13-14 березня 2018 року, тези доповідей. – Київ, НМЦ «Агроосвіта», 2018. – С. 227-232.

5. Домарацький Є.О. Позакореневі азотні підживлення та рістрегулюючі препарати як фактори формування фотосинтетичного потенціалу рослин ріпаку озимого / Є.О. Домарацький // Таврійський науковий вісник. – 2018. – Вип. 101. – С. 22 – 28.

6. Добровольський А.В. Особливості реалізації стимулюючої дії комплексних препаратів рослинами соняшника на початкових етапах органогенезу / А.В. Добровольський, Є.О. Домарацький // Аграрний вісник Причорномор'я. – 2017. – Вип. 84-2. – С. 39 – 45.

7. Базалій В.В. Агротехнічний спосіб пролонгації фотосинтетичної діяльності рослин соняшнику / В.В. Базалій, Є.О. Домарацький, А.В. Добровольський // Вісник аграрної науки Причорномор'я. – 2016. - № 4 (92). – С. 77 – 84.

8. Козлова О.П. Формування врожайності гібридів соняшнику залежно від фунгіцидів біологічного походження та стимуляторів росту / О.П. Козлова // Таврійський науковий вісник. – 2018. – Вип. 102. – С. 52 – 57.

АНАЛІЗ СТАНУ ІНФОРМАЦІЙНОЇ БЕЗПЕКИ СУДНОПЛАВСТВА

Дорофєєва І.С.

Одеський національний політехнічний університет, Навчально-науковий інститут інформаційної безпеки, радіоелектроніки та телекомунікацій, кафедра радіотехнічних пристроїв, напрям підготовки 6.170102 Системи технічного захисту інформації, 4 курс.

тел. 098-626- 78-26, dorofeeva283@gmail.com

Науковий керівник:

кандидат юридичних наук, Переверза О.Я.

На початку ХХІ ст., в умовах формування єдиного світового інформаційного простору, проблеми безпеки придбали глобальні масштаби і перетворилися на чинники, що впливають на виживання людства. Це сприяє появі нових видів і форм небезпеки інформаційного характеру, тому традиційні методи безпеки не справляються зі своїми функціями і під впливом нових інформаційних технологій трансформуються. Проблеми безпеки мореплавання щорічно загострюються і обумовлюються численними факторами, що приводять до підвищення кількості аварійних ситуацій, випадків і пригод з пасажирськими і торговими судами. Навіть сучасні навігаційні та керуючі інформаційні системи суден та їх широке використання на водних шляхах не забезпечують достатньої безпеки руху суден, чим і обумовлена актуальність дослідження.

Судноплавство – це складна система, процеси управління якою залежать від великої кількості факторів безпеки, кожний із яких має певний вплив. До основних факторів відносяться навігаційна, морехідна, енергетична безпека, а також безпека водних шляхів і портових акваторій [3]. Інформація – це основна складова кожного з цих факторів. Першою спробою на законодавчому рівні врегулювати це питання було прийняття 15 березня 2017 року Указу Президента України "Про Стратегію кібербезпеки України» [6], в п. 4.3. якого

наголошено про необхідність захисту об'єктів критичної інфраструктури та прийняття 5 жовтня 2017 року Закону України «Про правові засади забезпечення кібербезпеки України» [5], в п.2 ч.2 ст.4, в п.1 ч.1 ст.6 якого підкреслено, що захисту підлягають об'єкти критичної інфраструктури, зокрема, які надають транспортні послуги.

Надзвичайні випадки та події з судами визначили інформаційну безпеку на водних шляхах як важливу складову загальної державної політики. Інформація, що надходить на судно, не завжди відповідає встановленим для неї вимогам і досить часто використовується з порушенням правил, відкрита для несанкціонованого доступу, стає надбанням конкуруючих компаній, терористів і морських піратів. Відсутні єдині критерії визначення та нормування точності, достовірності та своєчасності судової інформації при плануванні руху судна. Не існує розробленої концепції організації та функціонування судової системи управління інформацією, що стримує розвиток систем управління безпекою на водних шляхах [2].

Відсутність системних рішень з інформаційної безпеки судноплавства, встановлена недостатність, недостовірність і несвоєчасність забезпечення судноводіїв необхідною інформацією для безпечного управління судном, в останні роки є одним з головних чинників підвищення аварійності, арешту і захоплення суден. Морські держави вживають досить багато необхідних заходів щодо вдосконалення інформаційного забезпечення судноплавства .

Створюються сучасні глобальні інформаційні системи, в яких інтегровані існуючі відомчі мережі, окремі бази даних і розрахункові завдання з новими механізмами обробки даних. Рівень розвитку інформаційних ресурсів таких систем для управління рухом суден сьогодні дуже високий. Однак, незважаючи на досконалість і великі можливості систем, що забезпечують судноплавство необхідною інформацією, спостерігається безпрецедентне зростання порушень інформаційної безпеки мореплавання. Навіть в умовах інтенсивного використання високих технологій та систем технічного захисту інформації загальне число порушень інформаційної безпеки в світі щорічно збільшується

більш ніж в два рази, а тяжкість їх наслідків посилюється. Статистика правоохоронних органів свідчить про те що, число виявлених злочинів тільки в сфері забезпечення комп'ютерної інформації зростає щорічно в середньому в 3-4 рази. Так, за даними Центру інформації з піратства (Piracy Reporting Centre – PRC), який функціонує при Міжнародному морському бюро (International Maritime Bureau — IMB), за період з січня 2015 по березень 2015 р. було здійснено 54 піратські напади, 30 з яких – у Південно-Східній Азії, 11 – в Африці, 8 – на Далекому Сході, 3 – на Індійському субконтиненті, 1 – в Америці, та 1 в інших місцях світу [7]. Загрози інформаційної безпеки судна, порушення, злочини настільки великі, що встановлений перелік спонукав до створення їх наукової систематизації, спеціального вивчення з метою оцінки пов'язаних з ними ризиків і розробки заходів щодо їх попередження [4].

Сучасні дослідження показали, що недостатність уваги до захищеності інформації в судноплаванні – одна з основних проблем безпеки мореплавання. Відсутня продумана, затверджена політика і нормативне забезпечення інформаційної безпеки судноплавання і судна, що базуються на організаційних, технічних, економічних рішеннях з подальшим контролем їх реалізації та оцінкою ефективності.

Технічні та інформаційні методи забезпечення безпеки мореплавання пов'язані з технологіями радіозв'язку. Радіозв'язок є одним з оперативних і економічних видів зв'язку, що найбільш повно відповідає специфіці роботи морського транспорту. За допомогою радіо можна здійснювати зв'язок з судами, часто віддаленими від берегових баз на сотні і тисячі миль.

На даний період в судноплаванні стала актуальна проблема конфіденційності і скритності, як правило для захисту комерційної таємниці. Проблема безпеки при такому підході розуміється не тільки як проблема захисту інформації – це взаємопов'язані поняття, пов'язані з безпекою середовища передачі даних, захистом інформації абонентів, що передається цим середовищем, і власне функціональною безпекою систем зв'язку.

По суті, технічна особливість функціонування сучасних систем зв'язку визначається необхідністю організації довіреного перенесення інформації на основі захищеної різноспрямованої інтеграції даних і медіапотоків .

На сучасному судні зосереджено безліч радіотехнічного обладнання для забезпечення зв'язку. Однією з ключових систем зв'язку є супутниковий зв'язок, який забезпечує передачу повідомлення про надзвичайну подію, навігаційних даних та іншу інформацію на великі відстані при значній надійності. Проблемою супутникового зв'язку є час між подачею сигналу і його отриманням (може скласти близько 2 годин – це приблизно період обертання супутника). Крім цього, до слабо захищених місць відносяться протоколи передачі інформації, ПЗ, сховища і бази даних з віддаленим доступом. Таке становище суттєво збільшує ризики несанкціонованого втручання в усі компоненти зв'язку. Також загрозу представляє і електронно-апаратне забезпечення, в якому можуть бути встановлені так звані закладки для контролю і прослуховування інформації. Закладки можуть монтувати як розробники, так і особи, які супроводжують систему.

Безпека кожного елемента системи мореплавання залежить від стану самого елемента і від впливу на нього з боку інших елементів системи. З огляду на суттєві відмінності між елементами системи, а також наявності різних точок зору пасажирів, судновласника, дослідника, вантажовласника, еколога і т.д., в поняття безпеки елемента морської системи може вкладатися різний зміст.

В останні роки проблема боротьби зі злочинністю на морі на міжнародному рівні набуває все більшої актуальності. Головним чином це пояснюється активізацією діяльності піратів в багатьох регіонах світу, а також тим фактом, що піратство все тісніше переплітається з такими міжнародними явищами, як тероризм, наркотрафік та іншими небезпечними протиправними діяннями. Морське піратство суттєво впливає на політичну, соціально-економічну, енергетичну та інформаційну безпеку. Вважається, що багато морських країн не готові сьогодні протистояти піратству, гідно захищати інтереси судновласників і екіпажі суден [1].

Наведений огляд проблем інформаційної безпеки показав, що єдині визначення та критерії оцінки безпеки відсутні. З рівним правом говорять як про безпеку судна, так і про безпеку пасажирів, про безпеку зв'язку, про вантажну безпеку, про екологічну безпеку і т.д. Питання цілісності інформаційного забезпечення містка судна, в останні роки, стали предметом обговорення морських спеціалістів. Про недоліки в достовірності, точності і своєчасності переданих повідомлень і відомостей на рухомі судна зазначається в роботі. Оцінка комплексу проблем судноплавства дозволяє виявити новий сегмент в безпеці мореплавання – інформаційну безпеку судноплавства.

Список літератури:

1. Браювская Я. Е. Пиратство – международная организованная преступность: Международно-правовое обеспечение борьбы с незаконными актами против безопасности мореплавания // Морское обозрение, №1, 2015. – С.13 - 17.

2. Вагущенко Л.Л. Повышение информативности судовых систем, предупреждения столкновений // Судовождение. Сборник научных трудов / ОНМА, вып. 16 – Одесса: «ИздатИнформ», 2009. – С. 18-26

3. Вільський Г.Б.,Надич М.М.Моделювання інформаційної безпеки судна //Вісник Вінницького політехнічного інституту, № 4, 2011. – С. 149-153.

4. Мальцев А.С., Вильский Г.Б., Шон Н.Т. Информационная безопасность судна// Состояние и совершенствование безопасности информационно-телекоммуникационных систем. Сборник научных трудов. Специальный выпуск. – Николаев: НПИ, 2009. – С. 24-26.

5.Про правові основи забезпечення кібербезпеки України. Закон України від 5 жовтня 2017 року № 2163-VIII (в ред. 08.07.2018 року).URL: <https://zakon.rada.gov.ua/laws/show/2163-19>. (дата звернення 25.01.2019)

6. Про рішення Ради національної безпеки і оборони України від 27 січня 2016 року "Про Стратегію кібербезпеки України". Указ Президента України 15 березня 2016 року № 96/2016. URL:<https://zakon5.rada.gov.ua/laws/show/96/2016>. (дата звернення 25.01.2019).

7. Пурінова К.В. Морське піратство: до визначення поняття // Вісник ОНУ ім. І. І. Мечникова. Правознавство. Т. 20. Вип. 2 (27), 2015. – С. 129-133.

ДОДАТКОВІ ДЖЕРЕЛА ФІНАНСУВАННЯ ГАЛУЗІ ОХОРОНИ ЗДОРОВ'Я В УКРАЇНІ

Драгунов Д.М.

аспірант кафедри управління персоналом та економіки праці
Чернігівського національного технологічного університету
м. Чернігів, Україна

Фінансове забезпечення охорони здоров'я кожної країни світу повинно бути на належному рівні і постійно вдосконалюватись, бо саме від здорової нації покращується і зростає економічний стан країни.

Найпотужнішим джерелом фінансового забезпечення галузі охорони здоров'я в Україні є державне фінансування. Бюджет нашої галузі формується за допомогою державного бюджету України та місцевих бюджетів, а також будь-яких інших джерел, не заборонених законодавством[1].

Фінансування за бюджетом відповідного рівня відбувається виходячи із закріплених конституційних гарантій. За рахунок державного бюджету здійснюються видатки на:

- первинну медико-санітарну, амбулаторно-поліклінічну та стаціонарну допомогу (багатопрфільні лікарні та поліклініки, що виконують специфічні загальнодержавні функції, згідно з переліком, затвердженим Кабінетом Міністрів України);

- спеціалізовану, високоспеціалізовану амбулаторно-поліклінічну та стаціонарну допомогу (клініки науково-дослідних інститутів, спеціалізовані лікарні, центри, лепрозорії, госпіталі для інвалідів Великої Вітчизняної війни, спеціалізовані медико-санітарні частини, спеціалізовані поліклініки,

спеціалізовані стоматологічні поліклініки згідно з переліком, затвердженим Кабінетом Міністрів України);

- санаторно-реабілітаційну допомогу (загальнодержавні санаторії для хворих на туберкульоз, загальнодержавні спеціалізовані санаторії для дітей та підлітків, спеціалізовані санаторії для ветеранів Великої Вітчизняної війни);

- санітарно-епідеміологічний нагляд (санітарно-епідеміологічні станції, дезінфекційні станції, заходи боротьби з епідеміями);

- інші програми у галузі охорони здоров'я, що забезпечують виконання загальнодержавних функцій, згідно з переліком, затвердженим Кабінетом Міністрів України.

Обсяги бюджетного фінансування визначаються на підставі науково обґрунтованих нормативів з розрахунку на одного жителя. Зокрема, обсяг фінансування за державним та місцевими бюджетами на утримання лікарень визначається за економічними нормами та нормативами, виходячи з чисельності розгорнутих ліжок за профілем захворювань (терапевтичних, хірургічних, онкології, гінекології тощо). За цими нормативами визначається необхідна кількість лікарів, середнього та молодшого обслуговуючого персоналу, фонди заробітної плати, витрати на медикаменти та харчування. У лікарнях кількість медичного персоналу встановлюється на основі даних про чисельність населення на території, яка обслуговується у сільській місцевості на кожний населений пункт[2].

Оскільки фінансування охорони здоров'я за рахунок коштів загального фонду державного та місцевих бюджетів є недостатнім для задоволення всіх існуючих потреб споживачів в медичних послугах, закономірним є пошук законодавчо прийнятних механізмів залучення додаткових ресурсів з інших джерел рис. 1

До таких фондів включаються надходження від оплати послуг, що надаються бюджетними установами згідно з їх основною діяльністю; плати за оренду майна; надходження бюджетних установ від реалізації в установленому порядку майна (здача металобрухту, склобою, макулатури); благодійні внески,

гранти та дарунки (грошова та натуральна форма надходжень від фізичних та юридичних осіб, громадських організацій, благодійних фондів тощо) та ін. [3].



Рис.1 Додаткові джерела галузі охорони здоров'я

Галузь охорони здоров'я в Україні має дуже низькі обсяги фінансування з державного бюджету. Водночас у країні фактично відбулась децентралізація надання медичних послуг, створено низку відомчих мереж медичних закладів, значна частка в структурі суспільних витрат на охорону здоров'я є приватною. Додаткові джерела фінансування тільки сприятимуть підвищенню якості у галузі охорони здоров'я.

Список літератури:

1. Фінансове забезпечення і фінансування охорони здоров'я. [Електронний ресурс]. - Режим доступу: <http://referat.ok.com.ua/finansi/finansove-zabezpechennya-i-finansuvannya-ohoroni-zdorovya>.

2. Фінансування охорони здоров'я та фізичної культури. [Електронний ресурс]. - Режим доступу: <http://www.ebk.net.ua/Book/FPravo/21-26/11232.htm>.

3. Бюджетний кодекс України від 08.07.2010 р. № 2456-VI [Електронний ресурс]. – Режим доступу : <http://zakon4.rada.gov.ua/laws/show/2456-17>.

НАУКА, ФІЛОСОФСЬКА ОСВІТА ТА ДІЯЛЬНІСТЬ ВЧЕНОГО

Драпогуз Василь Петрович

кандидат філософських наук,
вчений секретар Центру гуманітарної освіти
Національної академії наук України, м. Київ

Сучасна наука – неозоре поле стрімких змін і перетворень. У її тематичному та світоглядному інтер'єрі відбуваються глибинні багатовекторні зміни під впливом розвитку таких галузей, як нерівноважна термодинаміка, синергетика, Nonlinear science, квантово-польова космофізика, computer science (інформатика), молекулярна біологія, а також індустрія нано-біо-геномо-нейро-інформаційно-комп'ютерних супертехнологій. Революція супертехнологій, прискорений розвиток технонауки впливатимуть і визначатимуть статус науковця, критерії його успішної діяльності, розуміння ним сутності і закономірностей соціальних і природних процесів, які стають причиною або ж характеризують досліджуване науковцем явище, вміння побачити, осмислити і проаналізувати ці процеси, обрати відповідні методологічні підходи, а також дотримання при цьому особистісної та наукової етики. Розвинути у молодого науковця зазначені якості покликана філософсько-методологічна освіта. Тому виокремлення головних компонентів цієї освіти і її сутнісних характеристик є

надзвичайно важливим для формування професійних і особистісних якостей науковця.

У будь-якому науковому дослідженні одним з перших постає питання вибору методології. Філософія у різні історичні періоди осмислювала сутність наукових теорій та їхню роль у процесі дослідження по-різному.

Сучасні процеси світового розвитку поставили людство перед проблемами, які можна розв'язати лише за допомогою філософії, яка навчає критичному мисленню. Завдяки останньому у поле зору філософа входить увесь світ, який його зусиллями вибудовується у певний порядок, модель, в якій філософ шукає власне місце і вказує на можливість діяти подібним чином для інших. Зміни, які трансформують предмет філософії, різні за масштабом і різна міра розриву з минулим етапом філософствування, та, як правило, вони є намаганнями переосмислити філософію та її місце в культурі.

Радикальна зміна інтенції, призначення філософії започаткована Платоном, який став розглядати її як метафізику, як певну форму знання і пізнання. Він наголошував, що жоден індивід не в змозі по-справжньому злитися з «софією» (мудрістю). Людина може тільки любити цю «софію» і прагнути до неї як до абсолютної істини. Поняття «софії» ставало значно ширшим, ніж просто мудрість. Філософія, за словами Платона, - це «сходження до буття». В цьому визначенні філософії закладено прагнення людського духа до постійного удосконалення, до пізнання зв'язків людини і світу. Платон стверджує: «Люди, які прагнуть пізнання, добре знають, у якому стані перебуває їхня душа, коли філософія бере її під свою опіку й спокійними умовляннями намагається визволити її, доводячи, наскільки оманливе пізнання за допомогою зору, слуху чи інших відчуттів» [4, с. 259-261]. Як бачимо, Платон звертає увагу на аспект звільнення у філософській діяльності, адже той, хто пізнає і філософує, фокусується не на плинності й багатоманітності явищ довкілля, а споглядає істинне буття. Тим самим Платон започаткував епістемний спосіб існування філософії, епістемологічну парадигму. Філософія перестала бути мудрістю, набула статусу науки особливого роду.

Інший давньогрецький філософ Аристотель, який має великий авторитет в європейській культурній традиції, вважав, що спеціальні науки вивчають конкретні види буття, а філософія пізнає початок всього сутнього і виробляє загальні принципи пізнання і життєдіяльності.

Класик німецької філософії Іммануїл Кант вбачав завдання філософії в тому, щоб надати всім іншим наукам систематичну єдність шляхом поєднання накопичених раціональних знань в ідеї цілого.

Упродовж тривалого історичного часу продовжуються дискусії щодо предмета філософії. Ортега-і-Гассет, наприклад, стверджує: Філософія – це спосіб бачення світу, з яким взаємодіє людина, де смисловим центром є взаємодія людини і світу.

Сучасний філософський авторитет Р. Рорті у своїй доповіді «Філософія і майбутнє», проголошеній на світовому філософському конгресі (Москва, 1993), зазначав: «Завдання філософів – не стільки пояснювати спадкоємність минулого по відношенню до майбутнього, скільки зробити майбутнє відмінним від минулого».

Дослідження проблем повсякдення свідчить про те, що філософія ХХ – ХХІ сторіччя знову входить в контекст життєдіяльності індивіда, стає практичним знанням, оскільки самореалізація особистості збігається з соціальною практикою, «мистецтвом жити», «турботою про себе» (М.Фуко), означає повернення до свого «софійного» виміру.

Філософія, що є ядром таких інтегративно-загальнонаукових форм пізнання, як методологія, світогляд, наукова картина світу безпосередньо через них справляє великий вплив на зближення наук про природу і суспільство. У різні історичні часи соціокультурне значення науки оцінювали по-різному [5].

Як наголошують автори колективної монографії «Науковий світогляд на зламі століть» у ХХІ ст. колишня віра в науку як могутню силу радикального й швидкого поліпшення життя похитнулася. І сталося так тому, що багато досягнень науки й техніки попередніх епох були використані або в руйнівних цілях, або спричинили непередбачені й згубні наслідки [3].

В численних академічних і популярних публікаціях поглиблюється зіткнення двох світоглядних тенденцій в оцінюванні соціального статусу науки. Перша охоплює послідовників Бекона, Декарта, Канта, які вбачають у науково-технічному прогресі лише джерело всіляких благ і ледь не панацею від усіх негараздів. Друга об'єднує аналітиків зростаючого валу глобальних негативних наслідків науково-технічного прогресу.

У сучасних умовах йде процес руйнування елементів етосу науки. Пояснюються такі явища включенням вчених до структур представницької і виконавчої влади, руйнуванням традиційних зв'язків при відтворенні професійної етики, меркантилізмом. Учений, здійснюючи місію пізнання світу, виконує чимало функцій, які сформульовані у «Етичному кодексі ученого України», в якому сформульовані його основні функції: як дослідника, керівника, як автора, як експерта, як консультанта, як викладача, як рецензента і як громадянина [2].

Підсумовуючи, можна констатувати, що філософська освіта науковця має включати в себе різні погляди на науку, але бути обов'язково спрямованою на досконале володіння аналітичним та логічним інструментарієм. Благо суспільства – один з обов'язкових орієнтирів науковця, який повинен бути свідомим відкриттів, які він робить. Саме в цьому йому повинна допомогти філософія, адже, як було сказано, Кантове питання «як я повинен діяти?» є питанням філософії. Таким чином, філософська рефлексія має бути спрямована як на розуміння науки як процесу, так і на скерування діяльності окремого вченого. Не менш важливу роль відіграє філософія і у формуванні «прикладної етики» універсального набору моральних цінностей, який стає загальноприйнятним для світової спільності без огляду на культурні, релігійні та інші відмінності.

Список літератури:

1. Аристотель. Метафизика // Сочинения. в 4 т. – М., 1975. – Т.1. – С. 65-376.

2. Етичний кодекс ученого України / Затв. Загальними зборами НАН України 15.04.2009.
3. Лук'янець В., Кравченко О., і Озадовська та ін.. Науковий світогляд на зламі століть. – К.: Вид. ПАРАПАН, 2006. – 288 с.
4. Платон. Діалоги / Платон; пер. з давньогрецької Й. Кобів [та ін.]. – К.: Основи, 1995. – 394 с.
5. Самардак М. М. Філософія науки: напрями, теми, концепції. – К.: Вид. ПАРАПАН, 2011. – 204 с.
6. Энциклопедия эпистемологии и философии науки. – Гол. ред. И. Т. Касавин. – М.: Канон +. – 2009, - 1248с.

ПСИХОЛОГІЧНА АДАПТАЦІЯ УЧНІВ ПІД ЧАС НАВЧАЛЬНО-ТРЕНУВАЛЬНИХ ЗАНЯТЬ

Дрозд В.О.

Миколаївське вище училище фізичної культури,
методист відділу навчально-тренувальної підготовки

Перехід учня із закладу загальної середньої освіти до ліцею спортивного профілю справедливо вважають кризовим періодом, оскільки зміна колективу ровесників, педагогів, обов'язків, режиму дня дитини, харчування при тренуваннях – це переломний момент у її житті. Без сумніву, це дуже напружений етап, оскільки з перших днів ліцей спортивного профілю висуває перед учнем цілий ряд задач, що не пов'язані безпосередньо з його досвідом, вимагає максимальної мобілізації фізичних можливостей і моральних ресурсів. Подібні перехідні періоди в житті дітей пов'язані зі специфічними проблемами, що потребують особливої уваги вчителів, тренерів, батьків, практичних психологів і методистів відділу навчально-тренувальної підготовки.

Зауважимо, що ефективність навчально-тренувального процесу залежить

передусім від успішної психологічної адаптації учнів, від доцільного планування, використання різних видів контролю й на цій основі – вчасної корекції. Проблему вивчення структури та змісту навчально-тренувальної роботи юних спортсменів в різних видах спорту за останнє десятиліття розглядали В. Ігнат'єва, О. Федотова, Г. Лисенчук, Ю. Железняк та ін. До головних завдань фізичної підготовки у період психологічної адаптації спортсмена до нових умов належить розвиток фізичних якостей, які найбільш ефективно впливають на підвищення рівня опанування прийомами техніки академічного веслування або тактики гри (баскетбол, волейбол, футбол), підвищення спеціальної працездатності, виховання психологічної готовності до змагань.

Науковці визначають адаптацію як пристосування будови і функцій організму, його органів і клітин до умов середовища, спрямоване на збереження рівноваги. Адаптація відбувається на різних рівнях: фізіологічному, соціальному, психологічному [2, с. 18]. Психологічна адаптація являє собою процес мотивації адаптивної поведінки людини, формування мети і програми її реалізації у ситуаціях, що відзначаються значною новизною та значущістю. Це процес взаємодії особистості дитини із середовищем, за якого дитина повинна враховувати особливості середовища й активно впливати на нього, щоб забезпечити задоволення своїх основних потреб і реалізацію значущих зв'язків. Процес взаємодії особистості й середовища полягає в пошуку й використанні адекватних засобів і способів задоволення основних її потреб, до яких належать потреба в безпеці, фізіологічні потреби (у їжі, сні, відпочинку тощо), потреба в прийнятті та любові, у визнанні та повазі, у самовираженні, самоствердженні й у розвитку. Тим самим закладаються можливості для успішної соціальної адаптації й соціалізації дитини [1, с. 352]. У психології дану проблему досліджували П. Блонський, Л. Божович, Я. Коломінський, Є. Панько, А. Маркова, Р. Овчарова, А. Реан, І. Дубровіна, М. Бітянова та ін.

Зазначимо, що процес адаптації учнів до ліцею спортивного профілю, як правило, триває від 2 тижнів до 2-3 місяців (залежно від рівня їхньої готовності

до нового середовища, нових обов'язків, нового оточення та розпорядку, а також психофізіологічних особливостей та стану здоров'я).

Психологами доведено, що найбільш напруженими для всіх дітей є перші чотири тижні навчання. Це період так званої «гострої» адаптації. У цей час не слід підвищувати навантаження, темп роботи. Активний період навчання повинен починатися після «гострого» періоду адаптації. Процес адаптації протікає автоматично, проте являє собою етап активного пристосування.

Адаптація учня до ліцею спортивного профілю – процес не односторонній: не тільки нові умови впливають на юного спортсмена, але і сам він намагається змінити соціально-психологічну ситуацію, не тільки «вбудуватися в неї», але і її «прилаштувати до себе». Причому не тільки дітям, а й учителям, тренеру необхідно адаптуватися до ситуації взаємодії з новими для нього учнями.

Разом з тим, педагогу не слід забувати про те, з якою віковою категорією він має справу. Адже підлітковий вік представлений на фоні протиріч і проблем, у зв'язку з чим його ще називають «періодом контрастів», «перехідним віком», оскільки в житті дитини відбувається криза фізіологічного, соціального та психологічного розвитку. Зазвичай, між 12-15 роками спостерігається певна невідповідність між реальним і ідеальним образами себе, що сприяє прогресу в мисленні: воно стає більш критичним по відношенню до себе. Великий вплив на формування самоповаги має середовище, у якому перебуває підліток. Придушення ініціативи, ігнорування інтересів і потреб, або ж, навпаки, завищена самооцінка призводять до порушення суспільної та психологічної адаптації.

Підсумовуючи викладене та враховуючи важливість психологічної адаптації, при переході учня із закладу загальної середньої освіти до ліцею спортивного профілю, тренерам і вчителям варто дотримуватися таких правил:

- сприймати дитину такою, якою вона є;
- поважати особистість учня;
- ні за яких обставин не принижувати гідність дитини;

– пам'ятати: кожен має право на помилку, кожен має право на свою думку.

Стає необхідною апеляція тренерів саме до такої структури, доброго та позитивного, що притаманне юному спортсмену, навіть якщо в нього не все виходить чи є якийсь спад, або він учинив проступок. Цим закладається підґрунтя для розгортання в підлітків процесів самопізнання й самовдосконалення, відчуття поваги з боку дорослої, авторитетної людини, яка сприяє розвитку в них самоповаги, усвідомленню власної самоцінності, формуванню адекватної самооцінки тощо. Ось типовий приклад позитивних афірмацій, про які йшлося вище: «Я впевнений у ваших добрих намірах, навіть коли ви чините негідно, тому завжди з повагою ставлюсь до вас, навіть коли мушу вас засуджувати...». «Я вірю в те, що кожен із вас піклується за долю партнерів по команді та результат команди загалом. Але недбале ставлення до виконання власних обов'язків, що є ситуативним явищем, перекреслює як командні зусилля, так і ваші можливі індивідуальні досягнення...». Такі фрази мають ефект у роботі тренерів, які працюють у Миколаївському вищому училищі фізичної культури і прагнуть, щоб психологічна адаптація учнів до нових умов відбувалася м'яко і успішно.

Список літератури:

1. Дуткевич Т. В. Дитяча психологія. [навч. посіб.] – К.: Центр учбової літератури, 2012. – 424 с.
2. Лебедева Л.Д. Практика арт-терапії: підходи, діагностика, система занять. – СПб. : Речь, 2007.
3. Спортивные игры: техника, тактика, методика обучения : учебник [для студ. высш. пед. учеб. заведений] / Ю. Д. Железняк, Ю. И. Портнов, В. П. Савин, А. В. Масаков ; [под ред. Ю. Д. Железняка, Ю. И. Портнова]. – М. : Изд. центр «Академия», 2002. – 520 с.

ІСТОРИКО-КУЛЬТОРОЛОГІЧНІ ПЕРЕДУМОВИ ВИНИКНЕННЯ НОВИХ КОМПОЗИТОРСЬКИХ ТЕХНІК В УКРАЇНСЬКІЙ АКАДЕМІЧНІЙ МУЗИЦІ 2 ПОЛ.ХХ – ХХІ СТ.

Дубік Марія Вікторівна

Магістр «Музичне мистецтво»,

викладач теоретичних дисциплін Кам'янець – Подільська РДШМ

У зв'язку з історичними та політичними умовами українська музика ХХ ст. пережила великі труднощі та зміни. Українське мистецтво довгий час було не самостійним і штучно відокремленим від світових тенденцій. Проте, незважаючи на жорстку реакцію та утиски, які зазнавала в цей період українська культура, в музичному мистецтві продовжувався розвиток, на який сприяло відкриття в Києві, Львові та Одесі вищих музичних Зубових закладів.[2] Завдяки цьому, в українській музиці ХХ ст. інтенсивно розвиваються такі жанри, як опера, симфонія, інструментальна музика, а також виконавство і музична наука. Внаслідок створення вищих професійних навчальних закладів була вихована ціла плеяда композиторів-професіоналів – Б. Лятошинський (відомий як майстер симфонізму та оперного письма на весь світ), В. Косенко, Л.Ревуцький, С. Людкевич та інші. Пізніше Б.Лятошинський, Л.Ревуцький та С.Людкевич, ставши професорами консерваторій і виховавши нове молоде покоління музикантів-композиторів, створили українську національну композиторську школу. Їх вихованці – всесвітньо відомі сучасні композитори – М.Скорик, Є.Станкович, Л.Дичко, М.Колесса, В.Сильвестров також виховують наступне покоління української національної композиторської школи.[3]

Завдяки професійним музичним навчальним закладам, музичне мистецтво України здобуло визнання. Але нажаль, еволюція української музичної культури була стиснена ідеологічними кайданами. Найбільшою мірою відобразилося це на композиторській діяльності, що примусово існувала в межах соціалістичного реалізму (соцреалізму), відхилення від якого вважалося

ідеологічно ворожим. Українські митці вимушено знаходилися осторонь світового процесу. Шукачів нових західноєвропейських тенденцій звинувачували у формалізмі, прилюдно засуджували, а їх музика заборонялась.

Зокрема, творчість визначних композиторів - Б.Лятошинського, М.Вериківського в Україні була заборонена, а самих композиторів позбавили можливості творчо працювати в достойних умовах.[1]

Після смерті Й.Сталіна в 1953 р. почала відбуватися спроба децентралізації радянської системи, економічні переміни та лібералізація культурного життя. Найпомітніші зміни відбулися у сфері саме культурного життя. Послаблення тоталітарного впливу, спроби децентралізації суспільства, посилення влади на місцях, призвели до виникнення рухів, що мали відверту націоналістську забарвленість. Даний період носить назву "відлига", та ознаменувався активним розвитком мистецтва, науки та літератури.

Саме „Відлига" породила таке суспільно-культурне явище, як шістдесятництво - рух творчої молоді, яка сповідувала оригінальну тематику, нові думки, відмінні від офіційних, і стала центром духовної опозиції режиму в Україні.[2]

Шістдесятники — назва нової генерації радянської та української національної інтелігенції, що ввійшла в культуру та політику в СРСР в другій половині 1950-х — у період тимчасового послаблення комуністично-більшовицького тоталітаризму та хрущовської «відлиги» і найповніше себе творчо виявила на початку та в середині 1960-х років. У політиці 1960 — 1970-х років ХХ століття «шістдесятники» являли собою внутрішню моральну опозицію до радянського тоталітарного державного режиму.

Шістдесятники виступали на захист національної мови і культури, свободи мислення та художньої творчості. Основу руху шістдесятників склали письменники І.Драч, М.Вінграновський, В.Симоненко, Л.Костенко, В.Шевчук, Є.Гуцало, художники А.Горська, В.Зарецький, літературні критики І.Дзюба, Є.Сверстюк, режисер Л.Танюк, кінорежисери С.Параджанов, Ю.Ілленко, перекладачі Г.Кочур, М.Лукаш та інші. Шістдесятники сповідували

свободу творчого самовираження, пріоритет загальнолюдських цінностей над класовими. Значний вплив на їх становлення справили традиції та творчість «розстріляного відродження», західна гуманістична культура та надбання української культури кінця ХІХ — початку ХХ ст.

Шістдесятники розвинули активну культурницьку діяльність, яка виходила за межі офіціозу: влаштовували неформальні літературні читання та художні виставки, вечори пам'яті репресованих митців, ставили замовчувані театральні п'єси, складали петиції на захист української культури. [1]

Культурна діяльність, яка не вписувалась у рамки дозволеного, викликала незадоволення влади. Шістдесятників не вдалося втримати в офіційних ідейно-естетичних межах, і з кінця 1962 р. почався масований тиск на нонконформістську інтелігенцію. Перед шістдесятниками закрилися сторінки журналів, посипалися звинувачення у «формалізмі», «безідейності», «буржуазному націоналізмі». У відповідь шістдесятницькі ідеї стали поширюватися у самвидаві.

Наштовхнувшись на жорсткий опір партійного апарату, частина шістдесятників пішла на компроміс із владою, інші еволюціонували до політичного дисидентства, правозахисного руху та відкритого протистояння режимові. [9]

В музиці рух шістдесятників започаткували В.Сильвестров, Л.Грабовський, В.Годзянський та диригент І.Блажков. Вони утворили групу по вивченню новітніх досягнень світової музики та її поширення в Україні, яку називають «Київським авангардом». Членами групи «Київський авангард» на початку 60-х років були: І.Блажков, Леонід Грабовський, В.Сильвестров, В.Годзянський, В.Губа, В.Загорцев, П.Соловкін, В.Пацера. Дещо пізніше до них долучились: І.Карабиць, Є.Станкович, О.Кива, С.Крутиков. [1]

Композитори групи вивчали творчість І.Стравінського, Б.Бартока, композиторів Другої Віденської школи (А.Шенберга, Веберна, А.Берга), а також Е.Вазера, Дж.Кейджа, В.Лютославського та інших пост-серійних авангардових композиторів (зокрема польських). Через розходження з

тенденціями офіційних музичних кіл СРСР члени «Київського авангарду» зазнавали різного роду утисків. Деяких членів групи було виключено зі Спілки композиторів УРСР у 1970 році. Невдовзі група розпалася, а виключених зі спілки членів «Київського авангарду» поновили лише через три роки.

Незважаючи на утиск – саме діяльність групи була початком приближення української академічної професійної музики до світового рівня.

Пізніше одним із найбільш вагомих спілок, і осередком передових ідей та музичної діяльності композиторів стала з 1958 р. Національна Спілка композиторів України. [6]

Зі становленням незалежності України академічна музика стала набувати особливого національного забарвлення. Поєднання української інтонаційності, характерної для фольклору, з сучасними передовими композиторськими техніками (сонористики, додекафонії, пуантилізму) надало їй особливого колориту, притаманного лише українській композиторській школі.

В XXI ст., композитори вільно використовують сучасні композиторські техніки, і впевнено експериментують, швидко зрівнявшись з своїми європейськими колегами. Незважаючи на довгі заборони та тримання остронь від світових тенденцій, музика сучасних українських авторів лунає з кращих сцен світу.

Список літератури:

1. Редкол.: В. А. Смолій (голова) та ін. Шістдесятництво // Енциклопедія історії України : у 10 т. // редкол.: В. А. Смолій (голова) та ін., Інститут історії України НАН України. – Київ: Наукова думка, 2013. – 641 с. – (Т. 10).

2. Борисенко В. Й. Курс української історії: З найдавніших часів до XX століття: Навч. Посібник. / В. Й. Борисенко. – Київ: Либідь, 1996. – 616 с.

3. Енциклопедія українознавства : Словникова частина : [в 11 т.] / Наукове товариство імені Шевченка ; гол. ред. проф., д-р Володимир Кубійович. — Париж ; Нью-Йорк : Молоде життя ; Львів ; Київ : Глобус, 1955—2003.

4. Клин В. О музыке / В. Клин. – К: Музична Україна, 1985. – 351 с.

5. Козаренко О.В. Феномен української національної музичної мови / О.В. Козаренко. – Львів, 2000. – 286с
6. Малий словник історії України / відпов. ред. В. А. Смолій. — К. : Либідь, 1997. — 464 с.
7. Муха А. Композитори України та української діаспори. — К. : 2004.
8. Сильвестров Валентин. Дочекатися музики : Лекції-бесіди. За матеріалами зустрічей, організованих Сергієм Пілютиковим. — Київ : Дух і Літера, 2011. — 376 с.
9. Субтельний О.: Історія України, переклад з англ. Ю.Шевчука під ред. Ю.Г.Медюка - Київ, Либідь, 1991.

**ДОСЛІДЖЕННЯ ПЕРЕХІДНИХ ПРОЦЕСІВ В СИСТЕМАХ
ПІДПОРЯДКОВАНОГО РЕГУЛЮВАННЯ ШВИДКОСТІ (Е.Р.С.)
ДВИГУНА ПОСТІЙНОГО СТРУМУ ІЗ ЗАДАТЧИКАМИ
ІНТЕНСИВНОСТІ**

Дубік Віктор Миколайович

канд. техн. наук доцент

Камишлов Віталій Григорович

канд. техн. наук доцент

Горбовий Олег Володимирович

асистент

Подільський державний аграрно-технічний університет

Кам'янець-Подільський, Україна

В даній роботі надана методика розрахунку перехідних процесів в технічно оптимальних за швидкістю (е.р.с.) системах із задатчиками інтенсивності при керуючих діях в електроприводах постійного струму. Всебічний аналіз динамічних систем приведений за допомогою

диференціальних рівнянь, порядок яких відповідає порядку диференційних рівнянь, якими описуються відповідні системи. Причому автори виходять з того, що аналітичні розрахунки систем автоматичного керування дозволяють читачам отримати більш повну інформацію про перехідні процеси в цих системах.

Приведені аналітичні залежності для всіх розглянутих в роботі систем керування високого порядку по спрощеним диференціальним рівнянням можуть бути допущені помилки при розрахунку таких параметрів системи як величина максимуму та швидкості наростання якорного струму, при виборі встановленої потужності перетворювачів і, зокрема, їх напруг. При більш поглиблених дослідженнях, пов'язаних із формуванням діаграм струму якоря, а також при розрахунку зрівнювального струму в залежних системах керування. Також похибки можуть досягнути великих величин, так як у цих випадках використовують похідні високих порядків від головної функції.

Постановка проблеми об'єкту дослідження: Велика кількість робочих механізмів, працюючих в повторно-короткочасному режимі, подають вимоги до електроприводу - малий час перехідних процесів. В таких випадках необхідно вибирати тип приводу, систему керування та параметри цієї системи так, щоб перехідні процеси були оптимальні по швидкодії з урахування вимог, що подаються з боку електродвигуна, так і з боку робочого механізму. В даній роботі ставиться завдання обмежити струм якоря за час пуску та гальмування (реверсу) електродвигуна. З цією метою на вхід системи управління встановлюється задатчик інтенсивності. В зв'язку з цим в роботі показано порядок розрахунку перехідних процесів у вказаних режимах при наявності на вході задатчика інтенсивності. В статі також ставиться та розв'язується проблема, пов'язана з мінімізацією похибок при розрахунку перехідних процесів.

Висновки зроблені в результаті дослідження:

1.) На основі даних з літературних джерел та знову отриманих висновків розроблена узагальнена методика аналізу перехідних процесів в системах технічно-оптимальної структури із задатчиком інтенсивності на вході.

2.) В якості вихідної величини прийнята перехідна функція систем що досліджуються. Методика дозволяє на базі аналітичних розрахунків перехідних процесів під впливом, близьким до реального, проводити всебічний аналіз динамічних процесів системи.

3.) Знайдені у загальному вигляді розв'язування характеристичних рівнянь для системи четвертого та п'ятого порядків є технічно-оптимальними перехідним процесами дозволили розробити методику, яка забезпечує достатню точність дослідження динаміки цих систем і дозволяє врахувати особливості технологічних процесів.

4.) Аналіз складних систем автоматичного управління швидкодіючими електроприводами по спрощеним передавальним функціям або диференціальним рівнянням забезпечує необхідну точність дослідження динаміки внутрішніх координат систем.

Список літератури:

1. Камышлов В.Г., Горбовой О.В., Дубик В.Н. 2016. Подчинённые системы автоматического управления эл.движущей силой (скорости) эл. приводов постоянного тока // MOTROL Motorization and power industry in agriculture. – Lublin, Vol. 18. 275-285.

2. Oleg Plakhtyr. 2011. Усовершенствие регулируемых статических индукционных устройств для эл. систем преобразовательной техники // MOTROL Motorization and power industry in agriculture. – Lublin, Vol. 13В. 182-186.

3. Андрей Бабий, Мария Бабий, Тимофей Рыбак. 2014. Математическая модель нагрузки привода режущего аппарата косилки // MOTROL Motorization and power industry in agriculture. – Lublin, Vol. 16. 275-285.

4. Камышлов В.Г., Горбовой О.В., Камышлов В.В., Кунинин П.М. 2009. Техническая оптимизация переходных процессов в системах автоматического

управления // Сборник научных трудов. Выпуск №17, Подольский государственный аграрно-технический университет, 245-247 (Україна)

5. Кояин Н.В. Мальцева О.П. Удут Л.С. Журнал Известия Томского политехнического университета // Выпуск № 7, том 308, 2005, - 203

6. Шрейнер Р.Т. Системы подчиненного регулирования эл.приводом // Часть1, Екатеринбург, Урал гос. проф.-пед. ун-та, 1997, - 279

7. Фишбейн В.Г. 1972. Расчёт систем подчиненного регулирования вентильного электропривода постоянного тока // «Энергия», Москва., 260

ЛІКУВАННЯ МАСТИТУ У СВИНЕЙ ЕЛЕКТРОМАГНІТНИМ ПОЛЕМ КРАЙВИСОКОЧАСТОТНОГО ДІАПАЗОНУ

Дубік В.М.

к.т.н., доцент

Подільський державний аграрно-технічний університет

Михайлова Л.М.

к.т.н., доцент

Подільський державний аграрно-технічний університет

Торчук М.В.

к.т.н., асистент

Подільський державний аграрно-технічний університет

У сільськогосподарському виробництві України свинарство є однією з найважливіших галузей тваринництва. У світовому виробництві і споживанні м'яса всіх видів свинина займає провідне місце, причому виробництво її неухильно збільшується. Свині характеризуються високим багатопліддям, коротким ембріональним періодом розвитку, скороспілістю і високим забійним виходом. Всі ці позитивні якості виявляються у свиней за умови їх повноцінного годування і відповідної технології утримування. Недотримання

цих умов призводить до захворювання і загибелі великої кількості поросят, особливо в перші 3 дні їх життя, яке може складати від 10 до 20%. У свиней запалення молочної залози в більшості випадків протікає в прихованій (субклінічній) формі, якою уражається до 45...60%, а в окремих випадках до 70...80% функціонуючих доль молочної залози свиноматок. Клінічний мастит реєструється у 12...20% свиноматок. До найбільш небезпечних бактерій – збудників маститу у свиней можна віднести три категорії: бактерії Coliform; стрептококи, стафілококи; мікроорганізми – псевдомони.

Для лікування хвороб свиней в більшості випадків застосовуються тільки медикаментозні засоби: окситоцин, пеніцилін, неоцилін, стрептоміцин, тріметопрім, амоксицилін, фрамецилін, тілозін, енрофлокацин, цефтіофрід та ін., вказані ветеринаром. Як показують медичні дослідження, застосування антибіотиків та інших медикаментів не завжди приводить до одужання тварин і, крім того, лікарські препарати з м'ясом тварин потрапляють в організм людини, що приводить до негативного впливу на її органи. У раді країн (США, Англія, Німеччина) з 1971 року введена заборона на застосування антибіотиків для лікування тварин.

Тому розробка немедикаментозних способів лікування маститу свиноматок є актуальним завданням. Рішення даної задачі можливо на основі застосування інформаційного електромагнітного поля (ЕМП) [1,3].

Доведено, що сигнали, подібні ЕМП, виробляються і використовуються в певній меті самим організмом, а зовнішнє опромінювання лише імітує їх. Проникаючи в організм, ці випромінювання на певних (резонансних) частотах трансформуються в інформаційні сигнали, які здійснюють управління і регулювання відновними процесами або пристосованими процесами в ньому.

Доведено що стимулююча дія інформаційних ЕМП край високочастотного діапазону (КВЧ) на процес лікування тварин пов'язана з формуванням і перебудовою біорідин, що характеризують процеси їх структурної альтерації. Як один з основних механізмів пригноблюючої дії КВЧ

випромінювання на інфекційні мікроорганізми розглядається роль біологічних мембран в реакціях мікроорганізмів на ЕМП.

Аналіз методів КВЧ терапії в медицині і тваринництві показав, що терапевтичний ефект від дії ЕМП залежатиме від використання високостабільних за частотою генераторів з високими вимогами щодо спектрально-флуктуаційних характеристик. Найбільш перспективним для лікування маститу свиноматок є генератори, створені на кремнієвих лавинно-прольотних діодів (ЛПД) [2].

Встановлено, що для лікування маститу молочної залози свиноматок слід використовувати джерело КВЧ випромінювань з параметрами:

- вихідна частота генератора $142,4 \pm 0,1$ ГГц;
- вихідна потужність генератора 250...280 мВт;
- діапазон перебудови частоти генератора 2%;
- пригнічення побічних гармонік вихідного сигналу не менше 45Дб;
- щільність потоку потужності на вимені свиноматки $3...5$ мВт/см².

Застосування ЕМВ для лікування маститу свиней дозволяє виключити медикаменти, скоротити в 2...3 рази тривалість лікування, а опромінювання поросят приведе до зменшення відходу в 3 рази і збільшенню їхньої ваги на 400...500 г в порівнянні з неопроміненими [2,4].

Список літератури:

1. Михайлова Л. Н. Обоснование биофизического действия электромагнитного поля для лечения мастита свиней / Л. Н. Михайлова, А. Н. Мороз // Вісник Харківського національного технічного університету сільського господарства ім. Петра Василенка. Проблеми енергозабезпечення та енергозбереження в АПК України. – 2011. – Вип. 117. – С. 161 – 163.

2. Михайлова Л. Н. Определение амплитуды электрического поля в молочной железе свиноматки, пораженной патогенными микроорганизмами / Л. Н. Михайлова, А. Д. Черенков // Вісник Харківського національного технічного університету сільського господарства ім. Петра Василенка.

Проблеми енергозабезпечення та енергозбереження в АПК України. – 2011. – Вип. 116. – С. 147 – 149.

3. Михайлова Л. Н. Применение электромагнитного поля крайневысокой частоты для лечения животных / Л. Н. Михайлова // Восточно-Европейский журнал передовых технологий. – 2012. – №1. – С. 13 – 16.

4. Торчук М.В., Дубік В.М., Мазур В. А., Михайлова Л.М. Дослідження залежності параметрів електромагнітного поля від частоти заповнення імпульсів при лікування мастита у овець. Збірник наукових праць: випуск 24 / - Кам'янець-Подільський: Подільський державний аграрно-технічний університет: - 2016. - С. 265-268.

СІЛЬСЬКИЙ ТУРИЗМ ОДИН З ВИДІВ ДИВЕРСИФІКАЦІЇ АГРАРНОГО БІЗНЕСУ І РОЗВИТКУ СІЛЬСЬКИХ ТЕРИТОРІЙ

Дудзяк Оксана Антонівна

к.е.н. асистент кафедри менеджменту публічного управління і адміністрування Подільського державного аграрно-технічного університету.

0976654366 ksenish05@gmail.com

На сучасному етапі трансформаційних перетворень дієвість інструментів стимулювання розвитку агропромислового комплексу України безпосередньо пов'язана з вирішенням системних проблем функціонування сільських територій, удосконаленням державної політики стимулювання розвитку підприємництва, поживавлення економічної ініціативи на селі.

Незважаючи на позитивні зрушення, в сільському господарстві України існує ще багато невирішених проблем. Зокрема, на регіональному рівні все ще зберігається тенденція щодо недооцінки ролі сільських територій у загальній структурі економіки областей України. Основним видом виробництва на сільських територіях залишається аграрне виробництво, але нерозвиненими є

несільськогосподарські види діяльності. Це посилює кризові тенденції в розвитку сільських територій, активізує процеси міграції працездатного сільського населення до міст. [1]

Одним з факторів розвитку сільських територій України є диверсифікація сільського господарства, це не тільки альтернатива реалізації сільськогосподарської продукції та її збуту, а й надання різноманітних послуг на теренах сільських населених пунктів. Одним з таких напрямів диверсифікації сільського господарства є сільський туризм.

Варто зазначити, що благоустрій житлового фонду в селах України істотно покращився, це стосується майже всіх комунальних благ, окрім газопостачання та водопостачання. Розвиток побутових вигод також має велике значення для розвитку сільського зеленого туризму, адже споживач туристичного продукту особливо звертає увагу на побутові зручності. З покращенням зручностей господар агросадиби може відповідно корегувати ціни на проживання в своїй оселі.

При розгляді туристичної привабливості будь-якої території та її оцінки важливим є розгляд туристичних потоків, наявних на території що підлягає туристичні оцінці.

Незважаючи на позитивні зрушення на національному ринку туристичних послуг, які позначені зростанням обсягів діяльності на внутрішньому ринку і зростанням потоку іноземних відвідувачів, помітною ще залишається тенденція перевищення виїзного потоку над в'їзним у структурі міжнародного туризму. Слід відмітити певне падіння темпів виїзного туризму і його мотиваційний та географічний перерозподіл, що позитивно характеризує зміни на національному туристичному ринку. Основними партнерами країни на ринку зарубіжного туризму залишаються країни-сусіди, до яких спрямовані як туристичні, так і транзитні поїздки: Польща (31,4%), Росія (30,5%), Молдова (11,5%), Білорусь (6,5%), Угорщина (5,7%), Словаччина (4,2%). [2]

Розвиток туризму на сільських територіях забезпечить розвиток і диверсифікацію аграрного бізнесу на селі, дозволить селянам отримувати додаткові надходження в сій бюджет.

Сільське господарство дуже часто є сезонною галуззю виробництва і заробітку на селі, тому сільський зелений туризм може стати альтернативою, як для споживача туристичної послуги (туриста), що шукає нового екологічно-чистого виду відпочинку, так і для жителя сільської місцевості, який шукає додаткового заробітку і поповнення свого сімейного бюджету.

Перешкодою для розвитку агротуристичного бізнесу є відсутність інформації та роз'яснень для селян. Також є проблемою те, що Закон «Про сільський зелений туризм» досі не прийнятий, хоча проект внесений ще у 2007 році. Часто спитаються на закон України «Про туризм» та все ж де об'єднані дві галузі сільське господарство та туризм, правове вивчення та врегулювання має бути поглибленим для того, щоб забезпечити правову підтримку селян в агротуристичному бізнесі.

В тих районах де збільшується кількість агроосель, збільшується кількість працюючого населення через розвиток сільського туризму, помітно покращується інфраструктура, як соціальна так і ринкова. Та все ж є деякі моменти, що негативно впливають на агротуристичну привабливість України, це стан дорожнього покриття, незнання селянами іноземних мов та категоризації.[2].

Провівши дослідження, було виявлено вплив сільського зеленого туризму на такі чинники розвитку сільських територій: в тих районах, де найбільша кількість агросадіб і де сільський туризм розвинутий найбільше, кількість працездатного населення більша, також більша загальна чисельність населення, оскільки зменшується міграція населення з тих районів де збільшуються робочі місця; також збільшується і заробіток в тих районах, де розвивається сільський зелений туризм.[3,4]

Після одержаних результатів дослідження можна впевнено стверджувати, що сільський туризм позитивно впливає на розвиток сільських територій

України. Туризм на селі диверсифікує сільське господарство і допомагає в культурному розвитку сільського населення, поповненню сімейних бюджетів, поверненню молоді в село, що сприятиме відродженню села.

Список літератури:

1. Іванишин В.В, Дудзяк ОА. Застосування в Україні досвіду розвитку сільських територій Європейських країн та США . /В.В. Іванишин О.А. Дудзяк // Збірник наукових праць Подільського державного аграрно-технічного університету. – 2015. – Вип. 24. – том. 3. С.5 – 10.
2. Дудзяк О.А. Оцінка агротуристичної привабливості регіону: основні фактори та показники / О. А. Дудзяк // Вісник Сумського національного аграрного університету, 2010. – Вип. 5/2 : Серія Економіка та менеджмент. – С. 16-20.
3. Дудзяк О.А. Вплив сільського туризму на розвиток сільських територій. / О.А. Дудзяк //Науковий вісник Ужгородського університету – серія економіка – вип. 2(48) 2016 – С. 133-136
4. Андрійчук В. Г. Економіка аграрних відносин. Підручник. — 2-ге вид., доп. і перероблене. / В. Г. Андрійчук. — К.: КНЕУ, 2002. — 624 с

ДОСЛІДЖЕННЯ АЛЕЛОПАТИЧНОГО ВЗАЄМОВПЛИВУ ПРИ СУМІСНОМУ ПРОРОЩУВАННІ НАСІННЯ TRITICUM AESTIVUM ТА BRASSICA NAPUS

Єжель І.М.

Дауді А.М.

НПУ імені М.П. Драгоманова

Факультет природничо-географічної освіти та екології

Родючість ґрунтів здавна було важливою проблемою. Для удобрення посівних площ люди використовували різноманітні технології: штучно вносили

послід тварин, обробляли території, на яких розливалися річки, захищали поля, що оброблялися, за допомогою лісосмуг. В сучасних умовах є можливість вносити мінеральні добрива у тій кількості, яка необхідна конкретній рослині.

Згідно з агрономічними дослідженнями врожайність культури більшою мірою залежить не від оптимальної системи удобрення, а від рослин-попередників, які зростали на цій території. [4]. Метод наступності культур отримав назву сівозміна. В такому разі рослини самостійно здійснюють синтез речовин, які будуть необхідні їхнім наступникам. Для прикладу, після вирощування зернобобових культур на 1 га площі залишається до 50 – 100 кг азоту і значна кількість органічних речовин.

Значення цього процесу обґрунтували К.А. Тімірязєв, Д.М. Прянішніков, О.П. Митрофанов, Я.П. Цвей та інші [3]. Крім того, сівозміни унеможливають розвиток паразитів рослин (в тому числі і карантинних).

Для всебічного дослідження раціональності використання сівозмін необхідно врахувати, що рослини здатні виділяти у навколишнє середовище прижиттєві біологічно активні речовини – коліни. Кожен вид організмів реагує специфічно на коліни іншого або того самого виду [1].

Вивчення такого впливу полягає у встановленні інтенсивності проростання насіння окремо та разом [2]. Для цього насіння *Triticum aestivum* та *Brassica napus* помістили у чашки Петрі окремо – контроль – та разом. *Triticum aestivum* та *Brassica napus* – об'єкти дослідження. Предметом дослідження є алелопатичні властивості цих рослин, які вони проявляють під час сумісного пророщування.

У 2016 році в Інституті біоенергетичних культур і цукрових буряків НААН України було проведено дослідження обґрунтування використання культур у сівозміні. У результаті було встановлено, що *Brassica napus* є хорошим попередником у сівозміні для *Triticum aestivum*. Крім того можливе вирощування культур в іншому порядку, що також сприяє раціональному використанню посівних площ. Мета дослідження полягає у вивченні взаємного впливу насіння при проростанні.

Для здійснення дослідження застосовано методику А.М. Гродзинського.

В результаті дослідження було встановлено, що на *Triticum aestivum* насіння *Brassica napus* не вплинуло, адже і у контролі і при сумісному пророщуванні все насіння проросло (табл. 1). У контролі *Brassica napus* проросло 80% насіння, а при сумісному пророщуванні з *Triticum aestivum* - 60%, що свідчить про негативний вплив прижиттєвих виділень насіння *Triticum aestivum* для цього виду.

Таблиця 1

Вплив сумісного пророщування рослин на кількість проростків

Об'єкт	Умови	% схожості (від загальної кількості насінин)
<i>Triticum aestivum</i>	окремо	100%
	при сумісному пророщуванні	100%
<i>Brassica napus</i>	окремо	80%
	при сумісному пророщуванні	60%

Дослідження довжини проростків *Triticum aestivum* показали, що при сумісному пророщенні з *Brassica napus* розмір кореня зменшується на 2,35%, а розмір пагона всього на 0,7%, що в загальному не позначається на життєздатності проростків (табл. 2).

При аналізі проростків *Brassica napus* встановлено, що розмір кореня у насінин, що пророщувалися разом з насінням *Triticum aestivum* на 36% менший ніж у контролі. Це може позначитися на всмоктуючій силі кореня за умови недостатньої зволоженості ґрунту. Пагін при сумісному пророщуванні менший на 47,5%, що зменшує інтенсивність фотосинтезу та може позначитися на розвитку рослини і врожаїв.

Таблиця 2

Вплив сумісного пророщування рослин на якість проростків

Об'єкт	Умови	Розмір	
		кореня, мм	пагона, мм
Triticum aestivum	окремо	144,6	127,5
	при сумісному пророщуванні	141,2	126,6
Brassica napus	окремо	67,1	74,9
	при сумісному пророщуванні	42,7	39,3



Рисунок. Вплив сумісного пророщування рослин на якість проростків

Отже, насіння *Brassica napus* не має згубного впливу на насіння *Triticum aestivum*. Воно не тільки проростає на 100%, але й при аналізі розмірів морфологічних частин не дуже відстає в розмірах порівняно з контролем. Насіння *Brassica napus* проростає гірше після *Triticum aestivum*, що свідчить про

необхідність введення у сівозміну перед висадкою *Brassica napus* іншої культури.

Список літератури:

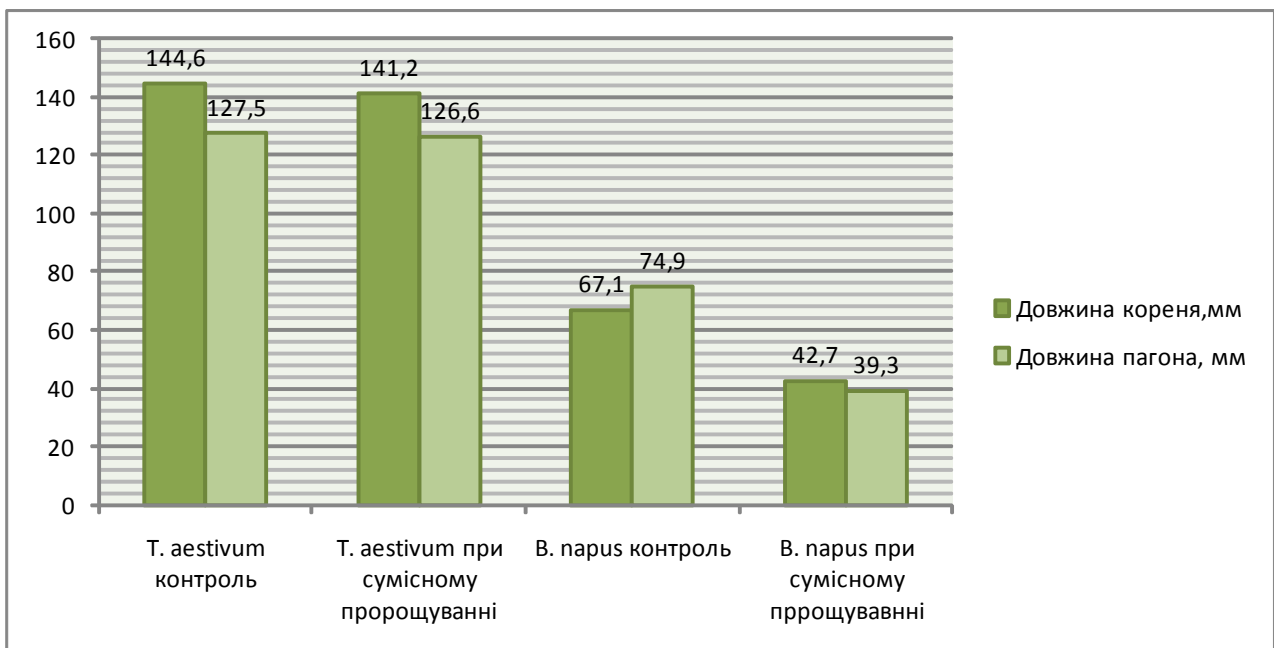
1. Алелопатичні особливості ароматичних рослин родини *Lamiaceae* Lindl./ Л.А. Котюк, Д.Б. Рахметов // Фізіолого-біохімічні дослідження. – 2014. – С.68-74.

2. Балабак А. В. Взаимная аллелопатическая активность семян *Amaranthus albus* L., *Chenopodium album* L., *Brassica napus* L. и *Zea mays* L. / А. В. Балабак, Т. Н. Пушкарёва-Бездиль. // Науковий вісник НЛТУ України. – 2015. – №26. – С. 84 - 88.

3. Система сівозмін [Електронний ресурс] // Підручники. – 2018. – Режим доступу до ресурсу: https://pidruchniki.com/19620801/geografiya/sistema_sivozmin.

4. Цвей Я. П. Як поводитьься пшениця у сівозміні [Електронний ресурс] / Я. П. Цвей // Пропозиція. – 2016. – Режим доступу до ресурсу: <https://propozitsiya.com/ua/yak-povodytsya-pshenytsya-u-sivozmini>.

ДОСЛІДЖЕННЯ СТУПЕНЯ ПОШКОДЖЕННЯ ЗЕЛЕНИХ НАСАДЖЕНЬ У ШЕПЕТІВСЬКОМУ ДЕНДРОПАРКУ ТА МЕТОДІВ БОРОТЬБИ З НАПІВПАРАЗИТАМИ РОДУ *VISCUM*

Єжель І.М.

Пасічник І.О.

НПУ імені М.П. Драгоманова

Факультет природничо-географічної освіти та екології

В Україні постає проблема надмірного поширення напівпаразитів роду *Viscum*, а саме *Viscum album* L., що локалізується на деревних рослинах. Для того, щоб позбутися цього напівпаразита, досліджено методи боротьби,

запропоновані різними біологами та екологами. Також проведено дослідження власних методів боротьби з *Viscum album* L. Актуальність питання про дослідження ступеня пошкодження зелених насаджень у дендропарку м. Шепетівки напівпаразитами роду *Viscum* ґрунтується на вивченні екологічних особливостей поширення, вивченні сучасного стану проблеми.

Об'єкт дослідження: Шепетівський дендропарк. Предмет дослідження: ступінь пошкодження дерев у Шепетівському дендропарку напівпаразитами роду *Viscum* та розробка методів боротьби з проблемою.

Мета дослідження полягає у вивченні екологічних особливостей поширення, ступеня зараження та методів боротьби з напівпаразитом роду *Viscum*. Відповідно до мети дослідження визначено такі завдання: вивчити особливості поширення напівпаразитів роду *Viscum*; з'ясувати ареал та способи поширення *Viscum album* L.; встановити ступінь ураження деревних рослин напівпаразитом *Viscum album* L. в Шепетівському дендропарку; розробити методіку боротьби з *Viscum album* L. Для реалізації поставлених завдань дослідження використовувалися такі методи: аналіз літературних джерел; спостереження; експеримент.

Оцінюючи середню кількість кущів омели на 1 дерево, було визначено ступінь ураження, де: 5 – високий ступінь ураження; 4-3 – середній ступінь ураження; 2-1 – низький ступінь ураження [1].

У результаті дослідження поширеності напівпаразитів на території Шепетівського дендропарку встановлено кількість кущів *Viscum album* L. на *Populus nigra* L. – 581, на *Betula verrucosa* Ehrh. – 87, на *Betula pubescens* Ehrh. – 24. Проведені дослідження дали змогу визначити видовий спектр деревних рослин, уражених *Viscum album* L. (табл. 1) [2 – 3].

Таблиця 1

Видовий спектр деревних рослин уражених омелою білою в східній частині Шепетівського дендропарку

№ п/п	Назва виду	Загальна кількість дерев	Кількість уражених дерев	Кількість кущів омели	Середня кількість кущів на 1 дерево	Коефіцієнт ураження, %	Ступінь ураження
1	<i>Populus nigra</i> L.	235	117	581	5	49,78	Високий
2	<i>Betula verrucosa</i> Ehrh.	47	33	87	3	70,21	Середній
3	<i>Betula pubescens</i> Ehrh.	13	7	24	3	53,84	Середній

Коефіцієнт ураження, отриманий в результаті визначення частки уражених дерев від загальної кількості, відповідно до отриманих даних дуже високий і становить 49,78- 70,21%. Це свідчить про велику загрозу, яку становлять *Viscum album* L. для деревних рослин Шепетівського дендропарку.

Оскільки єдиним шляхом боротьби з напівпаразитами роду *Viscum* наразі є обрізання уражених частин дерева, з метою виявлення альтернативних методик здійснено експериментальне дослідження. Для проведення досліду використано таке обладнання: колби, ефірна олія чайного дерева (*Oleum Melaleuca alternifolia*), ялицева ефірна олія (*Oleum Abies alba*), дистильована вода, мірні стаканчики та піпетки.

Дослідження полягало у тому, щоб у колби з різною концентрацією ефірних олій було поміщено гілки напівпаразита для спостереження за підвищенням їхньої крихкості порівняно з контрольним зразком.

Попередньо всі колби наповнили 100 мл дистильованої води. У колбу під № 1 додали 1 мл ефірної олії *Melaleuca alternifolia*; у колбу № 2 додали 2 мл ефірної олії *Melaleuca alternifolia*; у колбу № 3 додали 3 мл ефірної олії

Melaleuca alternifolia; у колбу № 4 додали 4 мл ефірної олії *Melaleuca alternifolia*. У колбі «контроль» лише дистильована вода (рис. 1а).

Аналогічні дії проведено з ефірною олією *Abies alba*. У колбу під № 1 додали 1 мл ефірної олії *Abies alba*; у колбу № 2 додали 2 мл ефірної олії *Abies alba*; у колбу № 3 додали 3 мл ефірної олії *Abies alba*; у колбу № 4 додали 4 мл ефірної олії *Abies alba*. У колбі «контроль» так само лише дистильована вода.

У кожен з колб, помістили гілки напівпаразита і спостерігали за опаданням протягом 12 днів (табл. 2, 3).

Таблиця 2

Прогрес опадання листків *Viscum album L.* у колбах з ефірною олією
Melaleuca alternifolia

№ колби/ к-сть ефірної олії у мл	Кількість листіків <i>Viscum album L.</i>	Кількість опалого листя					
		IV день	VI день	VIII день	X день	XII день	%
«контроль »	29	0	0	2	1	0	10,34
1	37	6	6	5	7	8	86,48
2	39	3	6	12	13	5	100
3	31	4	2	7	5	8	83,87
4	38	2	6	13	10	7	100

Всього опалих листків від початкової кількості: колба «контроль» – 10,34%, колба № 1 – 86,48%, колба № 2 – 100%, колба № 3 – 83,87%, колба № 4 – 100%. Ці дані свідчать про перспективність подальшого дослідження впливу ефірних олій *Melaleuca alternifolia* на деструкцію кущів *Viscum album L.* з метою виготовлення біологічних засобів боротьби з напівпаразитом.

Прогрес обпадання листя *Viscum album L.* з додаванням ефірної олії *Abies alba*

№ колби/ к-сть ефірної олії у мл	Кількість листоків <i>Viscum album L.</i>	Кількість опалого листя					
		IV день	VI день	VIII день	X день	XII день	%
«контроль »	22	0	0	1	0	1	9,09
1	31	0	1	2	1	3	22,58
2	28	1	3	4	3	4	53,57
3	37	2	2	3	5	6	48,64
4	29	1	2	2	3	4	41,37

Всього опалих листків від початкової кількості: колба «контроль» – 9,09%, колба № 1 – 22,58%, колба № 2 – 53,57%, колба № 3 – 48,64%, колба № 4 – 41,37%. У порівнянні з ефірною олією *Melaleuca alternifolia* ефірна олія *Abies alba* має нижчу деструкційну здатність – до 53,57% максимум, тоді як під час застосування ефірної олії *Melaleuca alternifolia* опадало до 100% листків на куці. Таким чином можна зробити висновок про унікальність сили впливу ефірних олій *Melaleuca alternifolia* під час застосування її у боротьбі з *Viscum album L.* Результати дослідження на рис. 1б, 1в.



а)



Рис.1. а) Початок експерименту (I день). б) Опадання листків *Viscum album* L. під впливом ефірної олії *Melaleuca alternifolia* (XII день). в) Опадання листків *Viscum album* L. під впливом ефірної олії *Abies alba* (XII день)

Під час повторення експерименту виявлено, що опадання листків *Viscum album* L. під впливом ефірних олій пригнічується при температурі $<+11^{\circ}\text{C}$, натомість при температурі $> +20^{\circ}\text{C}$ швидкість опадання збільшується. Можливо це пов'язано з тим, що ефірні олії володіють високими антибактеріальними, протигрибковими та противірусними властивостями, що посилюються саме при високих температурах (адже для лікування, іноді, олії нагрівають).

Отже, серед рослин, уражених напівпаразитом *Viscum album* L. у Шепетівському дендропарку, найпоширенішими є *Populus nigra* L. – 117 особин виду (висока ступінь ураження), *Betula verrucosa* Ehrh. – 33 особини виду (середня ступінь ураження), *Betula pubescens* Ehrh.– 7 особин виду (середня ступінь ураження).

Дослідження прогресу опадання листків *Viscum album* L. дало змогу порівняти дію ефірних олій. Виявлено, що швидкість та якість опадання листків найвища в розчині з ефірною олією *Melaleuca alternifolia* з концентрацією 2 та

4 мл на 100 мл води. Розчин з ефірною олією *Abies alba* має нижчу ефективність, найдієвіша концентрація 2 мл. Отримані дані можуть бути використані під час догляду за деревними рослинами та для розробки біологічних засобів боротьби з напівпаразитами роду *Viscum*.

Список літератури:

1. Гнатюк О.М. Особливості розповсюдження омели білої (*Viscum album* L.) у придорожніх лісосмугах Лісостепу та Полісся України / О.М. Гнатюк, Е.М. Кавун // Вісник ЖНАЕУ. - № 1 (58), т. 1, 2017 – С. 110 – 120.
2. Іванців В. В. Екологічні особливості поширення омели звичайної в біотопах м. Луцька / В. В. Іванців, О. Я. Іванців // Природа західного Полісся та прилеглих територій. – 2013. – № 10. – С. 94–99.
3. Пузріна Н.В. Біолого-екологічні особливості Омели білої (*Viscum album* L.) та її розповсюдженість на листяних деревних рослинах м. Києва» / Н.В. Пузріна // Лісове і садово-паркове господарство - 2017. № 12. – С. 50-60.

ДОСЛІДЖЕННЯ ВПЛИВУ ЗАСОБІВ ГІГІЄНИ НА МІКРОФЛОРУ ШКІРИ РУК ЛЮДИНИ

Єжель І.М.

Серховець Л.О.

НПУ імені М.П. Драгоманова

Факультет природничо-географічної освіти та екології

На сьогоднішній день ми не можемо уявити своє життя без мікроорганізмів. Мікроорганізми перебувають скрізь: у ґрунті, воді, повітрі, на предметах, на поверхні тіла людини і тварин [1].

Мікроорганізми – наші постійні «співмешканці», які утворюють мікрофлору тіла людини. Поверхню шкіри тіла людини найчастіше заселяють

мікрококи, сарцини, коринебактерії, негемолітичні стрептококи, мікробактерії, плісневі і дріжджові гриби. За даними Ф. Ремленже, на шкірі однієї людини міститься близько одного мільярда мікробних клітин. Ці мікроорганізми настільки міцно закріплюються в потових, сальних залозах і волосових фолікулах, що навіть старанне миття і тертя щіткою не може повністю видалити їх [2].

Актуальність теми: людина постійно контактує з навколишнім середовищем, живими організмами, тому мікрофлора рук людини змінюється. Миючі засоби, які людина використовує як засоби особистої гігієни теж впливають на мікрофлору шкіри рук людини. Тому актуальним є дослідження цих миючих засобів з метою пошуку оптимальних варіантів.

Об'єктом дослідження є мікрофлора шкіри рук людини.

Предметом дослідження є вплив засобів гігієни на мікрофлору рук людини.

Основними завданнями дослідження є:

- 1) з'ясувати, за допомогою яких методів лабораторних досліджень можна визначити мікрофлору рук людини;
- 2) визначити, яким чином різні миючі засоби впливають на мікрофлору рук;
- 3) застосувати метод відбитків для дослідження впливу засобів гігієни на мікрофлору шкіри рук;
- 4) застосувати метод змивів для порівняння антибактеріальних властивостей засобів гігієни із спиртом та антисептиком;
- 5) мікроскопіювати колонії, вирощені на посівах для встановлення морфологічних ознак бактерій.

Для дослідження мікрофлори шкіри рук застосовують метод відбитків та змивів. Метод отримання «бактеріальних відбитків» базується на тому, що бактерії шкірних покривів людини переходять разом з потожировими речовинами на поверхню агару. Для посівів методом відбитків використовують бакпечатки - стерильні герметичні пластикові контейнери. У бакпечатки

діаметром 2,4 см (площа 4,52 см²) заливають 1,5 мл розплавленого агарового селективного середовища. Для проведення тесту бакпечатку відкривають, обережно притискають агар до шкіри протягом 20 с, після чого посів поміщають в термостат. Результат тесту оцінюють за кількістю колонієутворюючих (КУО) одиниць у розрахунку на 1 см² шкіри.

Для визначення кількості мікроорганізмів на одиницю площі шкіри рук (см²) проводять дослідження методом змиву. Для цього змочують стерильний тампон в стерильному фізіологічному розчині, ретельно протирають тампоном долоню і роблять посів тампоном на щільне живильне середовище. За допомогою лінійки вимірюють довжину і ширину долоні і обчислюють її площу в квадратних сантиметрах. Поживне середовище залишають при температурі 37° С на декілька діб. Потім підраховують загальну кількість колоній в розрахунку на 1 см² [3].

Для вирощування мікроорганізмів, які мешкають на шкірі рук людини, нами було використано МПА. Поживне середовище підігріли на водяній бані та розлили по чашках Петрі. Дослідження проводилися одночасно.

Для проведення дослідження з використанням методу відбитків потрібно: 5 чашок Петрі, які були поділені на сектори: «контроль», «2 хв», «4 хв», «6 хв»; 5 різних засобів гігієни, а саме: дигтярне, Safeguard, Dove, дитяче та господарське; 5 бажаючих прийняти участь у дослідженні. Кожен з учасників на секторі «контроль» в чашці Петрі залишив відбиток, далі обрали собі одне із запропонованих засобів гігієни і мили руки протягом 2 хв і відразу залишали відбиток у секторі «2 хв», далі знов мили руки протягом 2 хв і залишали відбиток у секторі «4 хв», і знову мили руки протягом 2 хв і залишали відбиток у секторі «6 хв». Чашки Петрі, накриті кришками, були залишені на дві доби в термостаті при температурі 37° С, в лабораторії кафедри біології. Через дві доби оцінено результати дослідження.

Таблиця 1

Результати використання методу відбитків

Засіб	Контроль МО на см ²	2 хв МО на см ²	4 хв МО на см ²	6 хв МО на см ²
Safeguard	30	128	79	61
Dove	40	98	113	137
Господарське	25	26	35	41
Дитяче	56	130	81	73
Дігтярне	12	21	37	43

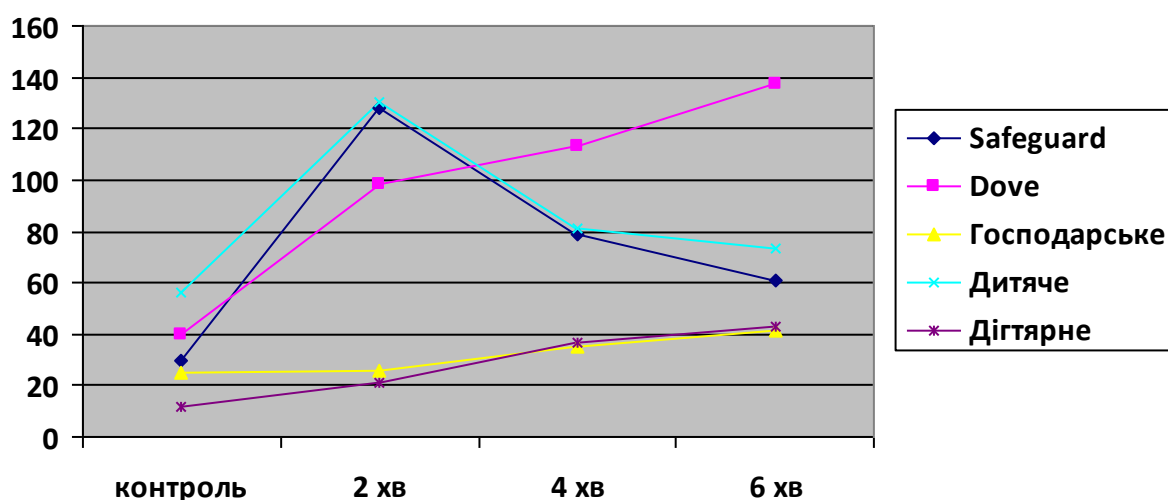

У результаті проведеного дослідження було встановлено, що кількість мікроорганізмів варіювала під час використання кожного із засобів гігієни, зокрема, в період миття рук з 2-ої до 6-ої хвилини засобом гігієни Safeguard та дитячим милом кількість мікроорганізмів зменшилася вдвічі, а при використанні Dove, господарського та дігтярного мила кількість мікроорганізмів не зменшилася, а навпаки дещо зроста.

Для проведення дослідження з використанням методу змивів потрібно: стерильні вухні палички, пробірки зі стерильною водою, чашки Петрі з МПА. Кожному учаснику на сухих руках стерильною вухною паличкою, змоченою у стерильній воді, протирали певну площу поверхні руки (1 см²) і переносили її у

пробірку, обережно збовтували суміш для десорбції мікроорганізмів. Далі брали по 1 мл змиву і висівали на МПА в чашках Петрі. Кожен із учасників обрав собі певний засіб для рук, а саме: антисептик, мило Safeguard, мило Dove, господарське мило та спирт, використали дані засоби гігієни і таким же чином зібрали змиви, що і в першому випадку. Засіяні чашки Петрі були залишені на 24 год у термостаті в лабораторії кафедри біології. Через добу оцінено результати дослідження.

Таблиця 2

Результати використання методу змивів

Засіб	До (шт.)	Після (шт.)
Антисептик	83	0
Safeguard	10	37
Dove	28	102
Господарське мило	253	344
Спирт	468	0

Використання методу змивів дало можливість порівняти засоби гігієни із антисептиком і спиртом, які мали антибактеріальні властивості. Під час використання господарського мила, Safeguard, Dove було встановлено, що кількість мікроорганізмів зросла, антибактеріальної дії - не виявлено.

Було проведено мікроскопіювання отриманих колоній вирощених під час

проведення дослідів з відбитками пальців. Результати представлено на

рис.

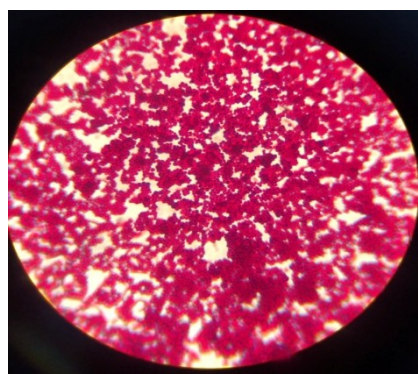

1-4.



Рис. 1. Відбиток пальця контрольного зразку до використання миючих засобів

Рис. 2. Відбиток пальця після миття рук протягом 2 хв



Рис. 3. Відбиток пальця на секторі «4 хв»



Рис. 4. Відбиток пальця на секторі «6 хв»

Упродовж миття змінюється склад мікрофлори рук, кількість коків збільшується, що свідчить про їхню стійкість до засобів гігієни.

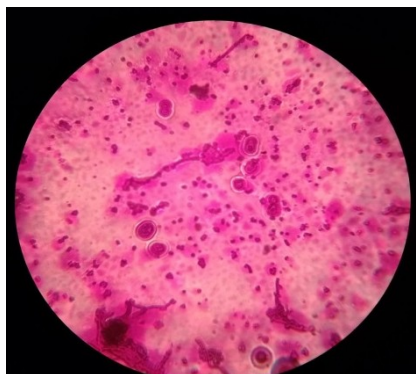
Отже, кількість мікроорганізмів під час використання засобів гігієни Dove, господарського та дигтярного мил не зникала, а навпаки зросла, а при застосуванні Safeguard та дитячого мила з кожним миттям рук кількість мікроорганізмів зменшилася вдвічі. Підтверджено, що антисептик та спирт мають антибактеріальну властивість, оскільки при їх використанні кількість мікроорганізмів повністю зникла.

Список літератури:

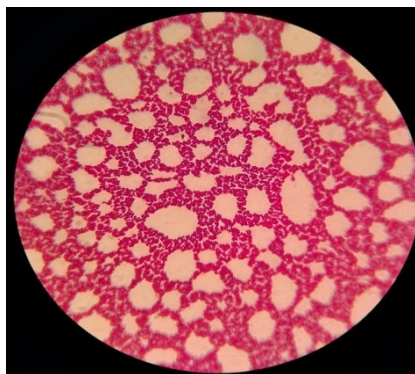
1. Векірчик К.М. Мікробіологія з основами вірусології: Підручник. – К.: Либідь, 2001. – 3 с.
2. Векірчик К.М. Мікробіологія з основами вірусології: Підручник. – К.: Либідь, 2001. – С. 233-234.
3. Векірчик К.М. Практикум з мікробіології : Навч посіб. для студ. вищ. пед. навч. закл. /К.М. - К. : Либідь, 2001. – С. 121-125.

ВИБІР МЕТОДИКИ ОЦІНКИ ЕФЕКТИВНОСТІ ІНФОРМАЦІЙНИХ СИСТЕМ ПІДПРИЄМСТВА

Єрмоленко О.А.

Український державний університет залізничного транспорту (м.Харків) ,
кандидат економічних наук, доцент кафедри управління державними і
корпоративними фінансами,
ID ORCID: 0000-0003-0497-1042
yermolenko@kart.edu.ua

Лисьонкова Н.М.

Український державний університет залізничного транспорту (м.Харків) ,
кандидат економічних наук, доцент кафедри управління державними і
корпоративними фінансами,
ID ORCID: 0000-0002-9903-3843
lysonkova@kart.edu.ua

На підставі аналізу методик і підходів визначення економічної ефективності інформаційних систем можна зробити досить простий висновок. Абсолютно всі методи визначення економічної ефективності інформаційних систем мають певні переваги і недоліки, тому використання одного з методів може, як не дати результату зовсім, так і, давши якийсь результат, привести до помилкових управлінських рішень. Таким чином, очевидна необхідність використання комплексу методів.

Комплекс цих методів залежить від точки зору на систему, що розробляється, параметрів самої системи, вибору типового рішення і проектування унікальної системи, розміру бізнесу компанії, цілей і етапу впровадження тощо.

Перш за все, на підприємстві повинна бути розроблена якісна шкала показників, яка б визначала основні потреби користувачів у вирішенні конкретних завдань. Отже, система повинна чітко відповідати цілям і термінам

розробки, що пов'язано з тим, що потреби бізнесу мають властивість змінюватися з часом.

Все це можливо реалізувати через систему якісних показників, за допомогою яких можна відобразити досягнуті цілі. Але при цьому, основна проблема визначення ефекту пов'язана з виявлення зв'язку між власне ефектом і діяльністю інформаційної системи, і при цьому менеджери повинні чітко мати уяву про те, за рахунок чого отримано даний ефект. Складність також представляє і визначення вартісної оцінки ефекту, тому, чим прозоріше і зрозуміліше буде методика такого визначення, тим більше у підприємства шансів на успішне впровадження і функціонування системи. Інструментами якісного аналізу можуть виступати методика збалансованих показників (BSC) або методика функціонально-вартісного аналізу (ABC). При цьому слід зазначити, що метод функціонально-вартісного аналізу логічний і наочний, надає конкретні результати в доступній формі. Але можливості методики збалансованих показників є більш ширшим за обсягом неекономічних ефектів, які важко піддаються вартісному аналізу.

Крім того, слід враховувати той факт, що оцінений ефект потрібно співвіднести з витратами на впровадження інформаційної системи, так як для будь-якого проекту витрати не повинні перевищувати той результат, заради якого вони виробляються.

При цьому оцінити витратну частину проекту можна різними методами. Найпоширенішим методом оцінки витрат є методика оцінки сукупно вартості володіння, так як дана методика дозволяє оцінити не тільки разові капітальні витрати при створенні інформаційної системи, але і витрати, що виникають за весь життєвий цикл інформаційної системи.

Якщо результат, отриманий від реалізації проекту, і витрати на нього вдалося оцінити у вартісному вираженні і в порівнянному вигляді, то проект по впровадженню інформаційної системи можна розглядати як повноцінний інвестиційний проект. А оцінку зіставлення результатів і витрат в такому випадку краще робити по одному з класичних інвестиційних методів, таких як

норма прибутку на вкладений капітал (ROI).

Така оцінка дозволить залучити потенційного інвестора, підвищить рівень довіри до проекту з боку керівництва і допоможе налагодити взаєморозуміння між фінансовими менеджерами та ІТ-фахівцями.

При прийнятті рішення про впровадження інформаційної системи і вибір одного з варіантів системи повинен обов'язково враховуватися аналіз можливих ризиків. Крім ризиків невиконання термінів, перевищення бюджету і невідповідності системи вимогам, доцільно розглядати також і ризик невпровадження системи, що є ризиком втрати конкурентоспроможності та престижу компанії, а також ризик упущеної вигоди від більш раціонального управління і підвищення продуктивності праці.

Безумовно, підприємство повинно встановити прийнятний рівень ризику, тому що витрати на впровадження інформаційної системи великі. Це пов'язано з тим, що можливо, підприємство на даному етапі свого розвитку не може дозволити собі такі витрати при такому рівні ризику, і від впровадження повноцінної корпоративної інформаційної системи варто відмовитися, обмежившись так званим «коробочним» рішенням, одним модулем, поступово доповнюючи його іншими.

Контроль розробки, бюджету і термінів впровадження повинен бути досить жорстким, тому після прийняття рішення про запуск проекту необхідні методики жорсткого контролю всіх умов, на цьому етапі можливо використання методик проектного управління.

Як висновок можна зазначити, що ймовірність виникнення ефекту від застосування інформаційних систем різко підвищується, якщо у менеджменту підприємства вже є зацікавленість у використанні інформаційних технологій і неважливо, для вирішення будь-яких конкретних завдань, наприклад, оптимізації роботи складу, або загальних завдань підвищення ефективності бізнесу, головне, що існує це розуміння. Ідеальним є варіант, коли проекти зі створення та розвитку ІТ вбудовані в комплекс стратегічних заходів компанії, спрямовані, поряд з іншим заходами (наприклад, заходами по зміні

технологічного обладнання, впровадження системи менеджменту якості, підвищення маркетингової активності тощо), на досягнення стратегічних цілей компанії. Але при цьому слід розуміти, що інформаційна система не дає ефекту сама по собі, все залежить від правильності її використання. У зв'язку з цим останнім часом змінюється роль ІТ-служби підприємства від чисто обслуговуючого підрозділу до реального та ефективного інструменту управління бізнесом. Перехід до сервіс-орієнтованих принципів організації інформаційного обслуговування в рамках моделі ITSM дозволяє більш точно оцінити не лише витрати на створення і експлуатацію інформаційної системи, а й економічні результати використання ресурсів таких систем.

МОДЕЛЮВАННЯ ІМІДЖУ ТУРИСТИЧНОЇ КОМПАНІЇ В УМОВАХ ФІНАНСОВОЇ КРИЗИ

Єр'оміна М.О.

Український державний університет залізничного транспорту, к.е.н.,
доцент кафедри фінансів, доцент

Дергоусова А.О.

Український державний університет залізничного транспорту, к.е.н.,
доцент кафедри маркетингу, доцент

В умовах фінансової кризи особливої уваги набуває проблема забезпечення інформаційної взаємодії фірми із зовнішнім середовищем, що реалізується за рахунок PR-інструментів. Одним з яких є формування іміджу компанії.

Основним завданням формування іміджу підприємства в умовах надмірного інформаційного впливу на споживачів є пошук нових підходів і процедур до побудови інформаційних повідомлень, їх передачі з метою формування позитивного іміджу організації. При таких умовах імідж є як об'єктом вкладення коштів, так і товаром, який збільшує вартість підприємства,

покращує його можливості формування ефективних взаємовідносин на внутрішньому і зовнішньому ринках. Основою активної діяльності підприємства на ринку є ефективне використання економічних ресурсів, зокрема інформаційних, які сприяють вигідному позиціонуванню підприємств в інформаційному ринковому просторі.

Позиціонування доцільно здійснювати на основі формування позитивного іміджу підприємства шляхом ефективної інформаційної взаємодії з суб'єктами внутрішнього і зовнішнього середовища. В українській практиці розвиток концепції управління іміджем підприємства ускладнюється недостатністю ґрунтовної теоретичної бази і специфікою національної системи господарювання, що призводить до неможливості автоматичного перенесення іноземного досвіду в цій сфері. Тому виникає потреба в аналізі теоретичних основ і практичних розробок в оцінці та формуванню іміджу підприємств.

Метою дослідження є вдосконалення теоретичних і науково-практичних положень, розробка науково-методичних основ і практичних рекомендацій щодо формування іміджу туристичного підприємства в умовах, коли зовнішнє маркетингове середовище перенасичене інформацією, що змушує споживача робити важкий вибір на користь того чи іншого підприємства-близнюка.

Як показує досвід, діяльність організацій у будь-якій сфері життєдіяльності суспільства оцінюється споживачами її продукції чи наданих нею послуг, тому імідж має надзвичайно важливе практичне значення. Відповідно створення позитивного і привабливого іміджу фірми дає їм можливість зайняти лідируюче місце у світі бізнесу.

Під іміджем компанії можна розуміти визначене відображення в індивідуальній чи масовій свідомості не тільки певних характеристик об'єкта або явища, а й зовнішніх атрибутів, таких як бренд, товарна марка, логотип, стиль ділової етики та ін.

Як вже було зазначено, формування іміджу є одним з напрямків PR-діяльності.

Саме позиція іміджу підприємства є найбільш вагомою детермінантою при стратегічному плануванні PR в компанії. Необхідність для фірми у ринкових умовах постійного підвищення іміджу відзначають як вітчизняні, так і закордонні науковці. Разом з тим тільки деякі з них розглядають імідж у стратегічному маркетинговому аспекті, а саме при планування взагалі маркетингової діяльності на підприємстві.

Управління іміджем як основним об'єктом PR, набуває нового значення і розглядається у стратегічній площині. Стратегічне маркетингове управління іміджем надає фірмі можливість корегувати свою привабливість для громадськості, визначати позицію іміджу на перспективний період, розробляти координовану систему маркетингових та конкретно PR-заходів; визначати порядок дій з отримання та збереження конкурентних іміджевих переваг.

Розробка стратегії в залежності від об'єкту PR проводиться з урахуванням таких критеріїв, як пріоритетність, очікування громадськості та рівень конкурентної іміджевої переваги.

При розробці стратегічної клієнтоорієнтовної іміджевої моделі для туристичної фірми необхідно враховувати чинники впливу на прихильність споживача туристичних послуг щодо тих чи інших життєвих цінностей, які залежать від соціальних та економічних змін зовнішнього середовища. З урахуванням цієї умови доцільно при моделюванні впливу соціальних і економічних змін ринкового середовища на інформаційний успіх підприємства, а саме його позитивний імідж, враховувати прогностичну кількісну оцінку зовнішніх факторів економічного і соціального характеру.

Методологічною основою моделювання впливу соціальних і економічних факторів ринкового середовища на імідж підприємства слід вважати кореляційно-регресійний аналіз, за результатами якого визначаються найбільш сильні зв'язки між соціальними і економічними факторами і прихильністю споживачів до життєвих цінностей, які асоціюються з певними туристичними підприємствами.

За результатами експертних опитувань споживачів туристичних послуг в м. Харків виявлені найбільш суттєві зміни економічного і соціального характеру і побудовані моделі їх впливу на прихильність клієнтів до споживчих цінностей, які асоціюються з аналізованими туристичними підприємствами.

Таким чином, на основі проведеного аналізу моделювання впливу соціально-економічних чинників зовнішнього середовища, які асоціюються з споживчими цінностями восьми аналізованих туристичних підприємств, дозволило визначити найбільш доцільні напрями подальших управлінських дій щодо поліпшення іміджу підприємств за рахунок більш тісної співпраці з представниками відповідних груп громадськості – потенційних клієнтів фірм. Оскільки найважливішим чинником за результатами оцінки було виявлено «стиль роботи з клієнтами», що є основою формування позитивного іміджу та ядром корпоративної культури туристичної компанії.

Таким чином, було визначено основні цінності туристичної компанії.

1. Повага. Повага до клієнтів, партнерів і співробітників, є основним принципом, яким керується компанія у всій своїй діяльності.

2. Відповідальність. Компанія відповідальна перед клієнтами – за якість товарів і послуг, що надаються, перед партнерами – за виконання своїх зобов'язань, перед суспільством і державою – за внесок в розвиток туризму та економіки України та конкретно Харкова, в підвищення якості життя населення.

3. Професіоналізм. Компанія впевнена в тому, що досвід та досконале знання свого товару, постійне вдосконалення, можуть привести до досягнення намічених цілей. Вона докладає зусиль щодо забезпечення можливості для передачі досвіду – використовувати перевірені рішення там, де це доцільно.

4. Якість. Компанія переконана, що якість послуг та рівень обслуговування є суттєвими факторами досягнення успіху. Підвищення рівня обслуговування клієнтів – основна турбота всіх співробітників компанії.

5. Співпраця. У компанії впевнені в тому, що взаєморозуміння і взаємодовіра, взаємодопомога і спільне рішення проблем усередині компанії,

відкрите й доброзичливе взаємодія з партнерами, клієнтами, громадськістю, державними органами дозволять реалізувати місію.

6. Репутація. Репутація є для організації однією з головних цінностей, що визначає не тільки можливість успішного розвитку бізнесу, а й сам факт подальшого існування компанії на ринку.

Таким чином, можливо дістатися висновку, що в умовах фінансової кризи формування позитивного іміджу із найменшими витратами можливо завдяки стилю роботи з клієнтами на базі основних цінностей туристичної компанії.

РОЛЬ ЭМОЦИОНАЛЬНОЙ САМОРЕГУЛЯЦИИ В ПСИХОЛОГИЧЕСКОЙ АДАПТАЦИИ ЛИЧНОСТИ: НА ПРИМЕРЕ СТРУКТУРНОГО АНАЛИЗА ЧУВСТВА ОБИДЫ И ВИНЫ

Зарембо Н.А.

кандидат психологических наук,

доцент кафедры практической психологии

Одесского Национального Морского Университета

e-mail:zaremba379@gmail.com

Для современной практической психологии одним из наиболее актуальных вопросов является разработка и апробация методических приемов и технологий, предназначенных для оказания помощи людям, столкнувшимся с проблемными ситуациями и негативным жизненным опытом, вызывающими отрицательные эмоциональные переживания и нарушающими психологическую адаптацию личности. Под психологической адаптацией понимается такое состояние, при котором личность, с одной стороны, удовлетворяет свои ведущие потребности (социальные, психологические, физиологические), а с другой стороны, соответствует основным требованиям, правилам и нормам общества [1, с. 5; 24].

Исходя из этого подхода можно выделить два основных типа психологической дезадаптации личности. Первый заключается в том, что человек выбирает неадекватный способ удовлетворения своих основных потребностей (в основном связанных со стремлением к немедленному получению желаемого и к самоутверждению), тем самым нарушая возможность окружающих полноценно удовлетворять свои потребности (в безопасности, благоприятном эмоциональном состоянии, самостоятельном принятии решений и достижении личных целей др.). Второй вид дезадаптации выражается в том, что полноценное удовлетворение потребностей человека ограничивается внешними предъявляемыми требованиями и ожиданиями. При этом, такие ограничения могут быть как объективными (например, экстремальные условия труда, напряженный период учебы и др.), так и субъективными (исходить от людей, находящихся в состоянии дезадаптации по первому типу).

Многолетний практический опыт работы автора в сфере оказания психологической помощи показал, что люди переживают негативные эмоциональные переживания пребывая в состоянии психологической дезадаптации как первого так и второго типа. При этом, в первом случае человек склонен к таким переживаниям как обида, раздражение и гнев, которые проявляются в том случае, когда неадекватный способ удовлетворения потребностей кем-то или чем-то блокируется. При втором типе дезадаптации часто ведущими негативными эмоциями являются чувство вины и стыда, которые возникают в случае отклонения намерений или непосредственного поведения человека от внешних предъявляемых ожиданий или личных требований к самому себе.

Поэтому теоретическое и практическое изучение негативных эмоциональных переживаний и способов их регуляции, позволит углубить и расширить научные представления о закономерностях работы психики человека в целом и приблизиться к эффективному решению вопросов в таких областях психологической науки как психологическая адаптация и эмоциональная саморегуляция личности.

Вопросы регуляции негативных эмоциональных переживаний в основном рассматриваются представителями концепций аутогенной тренировки (И.Г. Шульц; Кузнецова А.С., Леонова А.Б., Bernstein D.A., Borkovec T.S., Poppen K., Jacobson E.) и эмоционального интеллекта (Гоулман Д.; Солсо Р.Л.; Salovey P., Mayer J.; Ellis A.; Beck A.T.; Glasser W.), где первое направление берет свои истоки из области психофизиологии, а второе - из когнитивной психологии.

Однако, определенные важные вопросы в этой области остаются без ответа: 1) какую роль играет эмоциональная саморегуляция в достижении состояния психологической адаптации, благодаря которой человек может успешно удовлетворять свои ведущие потребности и оставаться в гармоничных отношениях с социальной средой; 2) как должен быть научно обоснован и организован процесс обучения способности управления негативными эмоциями для лиц нуждающихся в повышении уровня психологической адаптации.

Для решения этих вопросов мы руководствуемся положениями деятельностного подхода (Л.С. Выготский, А.Н. Леонтьев, П.Я. Гальперин, Д.Б. Эльконин), который позволяет пошагово рассмотреть процесс перехода от дезадаптивного состояния личности к состоянию психологической адаптации через обучение способам управления негативными эмоциональными переживаниями [3, с. 113-118]. Эти способы должны включать освоение теоретических знаний структуры (основных существенных компонентов) каждой негативной эмоции и ориентировочной основы по их практическому управлению. Сама ориентировочная основа управления каждой негативной эмоцией должна быть разработана на основе анализа ее структурных компонентов и помогать осознавать, адекватно анализировать и переключать негативные и неконструктивные эмоциональные переживания на иное эмоциональное отношение к ситуации, которое приведет к состоянию психологической адаптации.

В свете выше сказанного, перед психологом встает теоретическая задача в определении общей структуры каждой негативной эмоции, позволяющей точно определить (идентифицировать) негативное переживание по

существенным основаниям и начать работу по ее регуляции. Результаты многолетней работы позволили приблизиться к решению этой задачи и представить основания структурного анализа негативных эмоций:

1) Когнитивное содержание сознания, которое предшествовало негативным переживаниям: явные или подсознательные мысли (в основном, это ожидания от себя или других).

2) Установки общего и частного порядка, которые в действительности явились источником негативных переживаний. Установки общего порядка касаются личных убеждений о своем поведении и поведении других людей. Установки частного порядка касаются убеждений о том, как должны думать и вести себя конкретные люди и сам носитель убеждений в конкретных ситуациях.

3) «Социальная функция» негативной эмоции, которая заключается в том к чему должна побудить переживаемая эмоция других людей или самого носителя переживаний: к конкретным переживаниям и/или действиям.

4) Этапы мыслительной деятельности, в результате которой возникло негативное эмоциональное переживание, где каждой из негативных эмоций соответствует определенное содержание мыслительной деятельности – опорные пункты, которые наполнены частностями, касающимися конкретных обстоятельств.

5) Основные последствия негативного эмоционального переживания: возможные переживания и поведение самого носителя переживаний и людей, в отношении которых демонстрируется эмоция; психофизиологическое состояние организма; субъективные физические ощущения (ком в горле; бессилие; тяжесть в груди; желание плакать, физически напасть или накричать и др.) [2, с. 238-141]. Приведем результаты структурного анализа обиды и вины (Таблица 1).

Таблица 1

Результаты структурного анализа чувства обиды и вины

Эмоция обиды	Эмоция вины
Когнитивное содержание сознания: а) у человека есть определенные ожидания от других людей или ситуации; б) реальное развитие событий не соответствует этим ожиданиям.	Когнитивное содержание сознания: а) у человека есть определенные представления об ожиданиях значимых других; б) реальное развитие событий, поведение или планы человека не соответствует предполагаемым ожиданиям от значимых других.
Установки общего порядка: «Другие должны делать то, что я от них жду и не делать того, чего я не желаю видеть в их поведении», «Все должно происходить так, как я этого хочу», «Если человек пообещал что-то, то обязательно должен это выполнить, даже если у него изменились обстоятельства (ведь для меня эти обстоятельства не представляют высокой значимости)» и т.д. Установки частого порядка исходят от установок общего порядка и образуются в результате наполнения последних конкретными обстоятельствами ситуации.	Установки общего порядка: «Я всегда должен стараться соответствовать ожиданиям значимых для меня людей, даже если эти ожидания идут вразрез с моими возможностями, интересами и потребностями», «Я никогда не должен подводить значимых для меня людей» и т.д. Установки частого порядка исходят от установок общего порядка и образуются в результате наполнения последних конкретными обстоятельствами ситуации.
«Социальная функция»: побуждение значимого человека к переживанию чувства вины, из-за того, что он не смог соответствовать определенным ожиданиям.	«Социальная функция»: предотвращение нежелательного поведения и осуществление желательного в соответствии с предъявленными и предполагаемыми ожиданиями значимых других.
Образование эмоции включает три этапа мыслительной деятельности: а) формулировка жестких ожиданий от поведения других людей в определенных ситуациях; б) осознание реального поведения других людей и развития событий; в) осуществление мыслительной операции сравнения собственных ожиданий и реального хода событий, в результате которой обнаружилось несовпадение, которое и приводит к переживанию обиды.	Образование эмоции включает три этапа мыслительной деятельности: а) формулировка жестких ожиданий в отношении себя от значимых других; б) осознание своих намерений или реального собственного поведения; в) осуществление мыслительной операции сравнения предъявляемых ожиданий и реального/возможного собственного поведения, в результате которой обнаружилось несовпадение, которое и приводит к переживанию вины.
Последствия переживания. Если демонстрация обиды не спровоцировала в другом чувства вины, и его поведение не изменилось, то носитель обиды переживает сильные душевные страдания, ощущение ненужности, разочарованности, опустошенности или гнева. В результате таких переживаний возможно развитие психосоматических заболеваний.	Последствия переживания. Сильный дискомфорт, если пришлось пойти вразрез со своими потребностями и интересами, чтобы избавиться от чувства вины. Сильные душевные страдания, ощущение собственной ничтожности и несостоятельности, если человек переживает чувство вины уже по факту несоответствия своего поведения предъявленным ожиданиям.

Результаты структурного анализа этих и других эмоций планируется подвергнуть дальнейшей эмпирической проверке и применить его в усовершенствовании ориентировочной основы эмоциональной саморегуляции для оказания психологической помощи в повышении психологической адаптации личности.

Список литературы:

1. Зарембо Н.А. Психолого-педагогическое сопровождение трудностей вузовской адаптации выпускников средних сельских школ : диссертация ... канд. психол. наук. – Москва : МГУ, 2013. – 240 с.
2. Зарембо Н.А. Управление негативными эмоциями и личностная адаптация человека // Материалы международной научно-практической конференции «Universum View 13». - Винница ООО «Нилан-ЛТД», 2019. С. 136-141.
3. Рождественская Н.А. Деятельностный подход к психологическому сопровождению первокурсников // Национальный психологический журнал. – 2017. – №3 (27). – С. 113–120. doi: 10.11621/npj.2017.0313

ВИКОРИСТАННЯ ІННОВАЦІЙНИХ ТЕХНОЛОГІЙ НА ЗАНЯТТЯХ З ФІЗИКИ ЯК ЗАСІБ ПІДВИЩЕННЯ ЯКОСТІ ОСВІТИ У ВИЩИХ АГРАРНО-ТЕХНІЧНИХ НАВЧАЛЬНИХ ЗАКЛАДАХ

Збаравська Л.Ю.

Подільський державний аграрно-технічний університет
Завідувач кафедри фізики і ЗТД, к.п.н., доцент

Новий етап у розвитку людської цивілізації суттєво змінює уявлення про процес формування людини, пріоритети її особистісних і фізичних якостей, життєвих настанов та цінностей, а тому якісно нові вимоги висуваються до системи освіти, через яку вступає у життя кожна молода людина.

Навчання фізики у вищих аграрно-технічних університетах є складним та багатограним процесом, який можна розглядати як упорядковану сукупність, об'єднання взаємозалежних і розміщених за визначеним порядком елементів цілісного утворення. Розвиток науки і техніки потребує постійного вдосконалення змісту і методів навчання фізики. Для якісного засвоєння дедалі зростаючого обсягу наукових відомостей необхідні нові засоби і технології навчання [3].

Для досягнення нової якості професійної освіти відповідно до її модернізації здійснюється інформатизація і оптимізація методів навчання, поглиблення в вищій школі інтеграційних і міждисциплінарних програм, поєднання їх комп'ютерними технологіями. Тому оволодіння сучасними комп'ютерними методами обробки інформації і вміння застосовувати їх в професійній діяльності є одним з обов'язкових вимог, які висуваються перед випускникам вузів під час працевлаштування. Це, в свою чергу, змінює вимоги, до якості фундаментальної в тому числі і фізичної освіти випускників аграрно-технічних навчальних закладів.

Дидактичні можливості комп'ютерних технологій навчання можуть реалізовуватися за допомогою різних засобів:

Усі розроблені засоби комп'ютерних технологій повинні відповідати таким вимогам:

- максимальна доступність для користувачів (викладачів, студентів);
- простий у користуванні інтерфейс;
- реалізація широких можливостей комп'ютера для надання навчального матеріалу, тобто наявність текстового і графічного зображення, статичних і динамічних форм, кольорового та звукового приводу;
- відкритість для доповнення іншими програмними засобами, що забезпечувало б адаптацію до конкретних умов навчання;
- відповідність усім сучасним дидактичним вимогам до програмного забезпечення певного типу;

- забезпечення можливості роботи як у локальній мережі з централізованим збереженням результатів опрацювання, так і на окремих, не поєднаних між собою засобах зв'язку, комп'ютерах;

- врахування ергономічних особливостей.

На кафедрі фізики і загальнотехнічних дисциплін Подільського державного аграрно-технічного університету розроблені пакети прикладних програм, які орієнтовані на роботу студентів під час лекційних та лабораторних занять. Специфікою лекційних занять з фізики є необхідність досить часто використовувати наочність як у вигляді стаціонарних її форм (графіків, рисунків, схем тощо), так і лекційних експериментів. За допомогою комп'ютера можна легко показувати досліди проведення яких ускладнено чи то громіздкістю необхідної апаратури чи постійним браком часу (рис 1).

Використання ЕОМ дало змогу створити віртуальні лабораторні роботи. Студенти мали можливість під час виконання лабораторної роботи змінювати параметри під час її проведення, користуючись при цьому комп'ютерними моделями лабораторного устаткування. Виконання віртуальних лабораторних робіт сприяло не тільки підвищенню рівня засвоєння студентом відповідного навчального матеріалу, а й підвищенню рівня безпеки проведення робіт із реальними приладами [1].



Рис. 1. Фрагмент лекційної демонстрації з теми « Природна радіоактивність»

Попри значущість електронного втілення лабораторного практикуму, не можна не відзначити, що для багатьох майбутніх інженерів-аграрників важливі навички роботи з експериментальним обладнанням і навіть найкращий комп'ютерний дослід не може цілком замінити реальний. Комп'ютерні експерименти ми вибірково вводимо до семестрового циклу: частину робіт виконуємо за традиційною схемою, частину – із використанням комп'ютерного моделювання. Плідним було поєднання традиційного практикуму з комп'ютерним. Розроблена нами методика об'єднання традиційного практикуму з комп'ютерним дозволяла значно розширити межі пізнання [2].

Таким чином, чітко та правильно організований лабораторний практикум стає надійним знаряддям під час вивчення фізики; допомагає долати розрив теорії та практики, демонструвати зв'язок фізики і техніки; сприяє розвитку логічного мислення; дозволяє закріпити, розширити та поглибити систему варіативних знань та підвищити ефективність формування фізичних знань та професійних навиків майбутнього фахівця (рис.2).

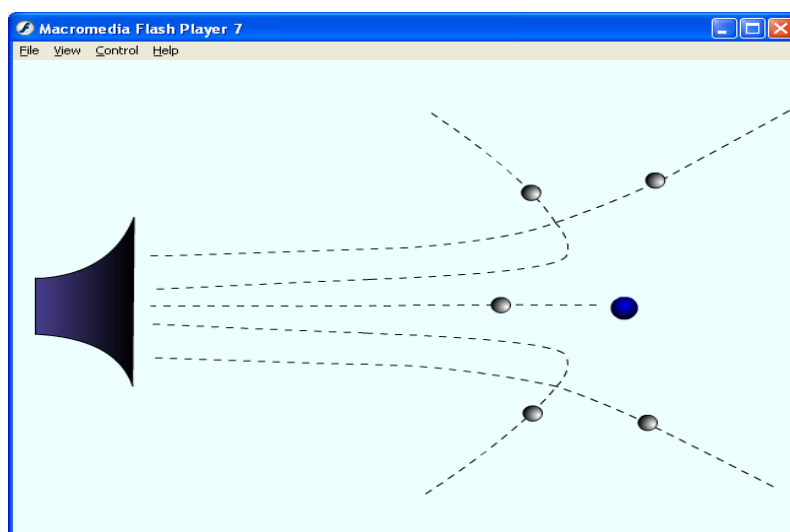

Рис. 2. Демонстраційне завдання професійно спрямованого змісту

Отже, вміле та доцільне використання комп'ютерних технологій у навчальному процесі з фізики сприяє підвищенню якості фахової підготовки майбутніх фахівців аграрно-технічної галузі.

У рамках подальшого наукового дослідження планується розробити методику застосування комп'ютерних технологій під час дистанційного навчання курсу фізики для студентів аграрно-технічних університетів.

Список літератури:

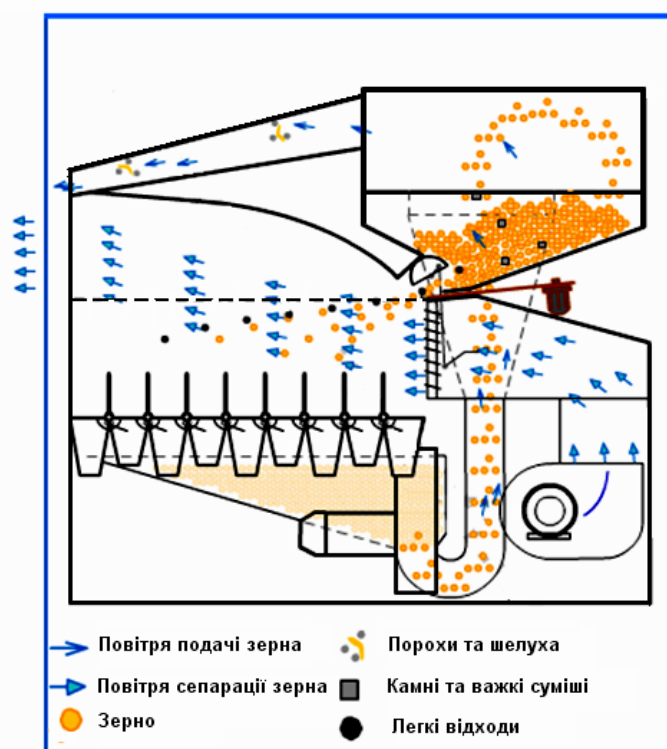
1. Збаравська Л.Ю. Запровадження сучасних комп'ютерних технологій у курс фізики для студентів аграрно-технічних університетів/ С.Б. Слободян, І.Д. Гарасимчук // Сучасні тенденції розвитку інформаційних технологій в науці, освіті та економіці: Матер. IV Всеукр. наук.-практ. конф. – Луганск: Phoenix, 2010. – С.168-172.
2. Збаравська Л.Ю. Фізика в системі підготовки майбутніх агроінженерів / Л.Ю. Збаравська, С.Б. Слободян, Ж.А. Задорожна / Наукові записки. – Вип.10. Серія: Проблеми методики фізико-математичної і технологічної освіти. Ч. 1. – Кропивницький: РВВ КДПУ ім. В. Винниченка, 2016. С. 135-141.
3. Іванишин В. Сучасні вимоги до підготовки майбутніх фахівців аграрно-технічної галузі / В.Сергієнко, Л. Збаравська // Міжнар. наук.-практ. конфер. « Аграрна наука та освіта в умовах євроінтеграції» – Кам'янець-Подільський, 2018. – с. 300-302.

ІГРОВІ ТЕХНОЛОГІЇ ПІД ЧАС ВИВЧЕННЯ УКРАЇНСЬКОЇ ЛІТЕРАТУРИ В 5 КЛАСІ З ДІТЬМИ З ОСОБЛИВИМИ ОСВІТНИМИ ПОТРЕБАМИ

Збуринь Г.М.

Тривалий час основним інститутом виховання дітей з особливими потребами були спеціалізовані інтернати. Проте у процесі демократизації

нашого суспільства дедалі більшої популярності набуває ідея гуманізації освіти. Саме тому останніми десятиліттями в усіх країнах світу впроваджують інклюзивну освіту – нову форму навчання дітей з особливими потребами.

З багатьох технологій у викладанні предмета українська література ігрові технології найбільш продуктивні у дитячому середовищі. Під час гри активізуються психічно-пізнавальні процеси учасників ігрової діяльності: відчуття, сприйняття, пам'ять, увага, мислення, уява та мова.

Ігрові технології в навчанні дітей з особливими освітніми потребами дуже ефективні. Вони сприяють мотивації до навчання у підлітків, пробуджують у них зацікавленість і посилюють інтерес до соціальної взаємодії. Також ігри спонукають учнів тренувати певні психологічні навички, а саме: відкриту комунікацію, постановку вимог, прийняття рішень, пошук самопомоги і особисту відповідальність.

Для дітей з мовленнєвими порушеннями характерна нестійка увага, зниження вербальної пам'яті і продуктивності запам'ятовування, відставання у розвитку словесно-логічного мислення. Це призводить до невміння включатися в навчально-ігрову діяльність або переключатися з одного об'єкта на інший. Вони відрізняються швидкою втомою, відволіканням.

Щоб зацікавити дітей з ООП на уроці української літератури потрібно використовувати наступні ігрові технології:

«Ланцюговий текст». Оскільки мовне спілкування у дітей в більшій мірі ускладнене, вони не можуть самостійно читати та переказувати текст. За допомогою вибудованого ланцюга картинок діти переказують тексти (зокрема художні). Таким чином, наочний матеріал допомагає дітям згадати і відтворити певну дію.

«Сюжетно-рольова гра». Сюжетно-рольова гра проводиться з метою закріплення правильних мовленнєвих навичок. У ході проведення сюжетно-рольових ігор проводиться спрямована робота з корекції мови: автоматизація і диференціація звуків у мові, збагачення словникового запасу, розвиток зв'язного мовлення.

Для дітей з ООП також потрібно використовувати «Настільні ігри». Це можуть бути ігрові кубики, предметне лото, кросворди, доміно з малюнками. Особливістю є присутність ігрових правил, у яких заключною є ігрова задача. Вони розвивають увагу, кмітливість, спостережливість, вчать логічно мислити.

На уроках української літератури можна використати інтерактивні ігри: «Брейн-стормінг», «Веббінг», «Зигзаг» (пилка), «Морський бій» [2, с. 5]. Важливим є те, що інтерактивні ігри допомагають дитині з ООП вчитися бути демократичним, критично мислити, співпрацювати та самостійно приймати рішення.

«Брейн-стормінг». Суть гри полягає в тому, що учні отримують робочі картки, на яких розміщені різні ознаки певних понять або явищ. Спираючись на власний досвід та уподобання, учні згруповують їх за певними ознаками або критеріями. Для дітей з ООП такий вид гри сприяє розвитку розумової діяльності та активності.

«Веббінг». Веббінг перекладається як «павутиння слів». Це ігровий метод побудований на логічних структурованих зв'язках між явищами і подіями. Ґрунтується він на асоціативних і логічних елементах розумової діяльності школярів.

«Зигзаг» (пилка). Один із ігрових методів роботи в групах. Можна використати під час завершення вивчення нової теми. Ця гра допомагає дітям осмислити і закріпити навчальний матеріал. Активність учнів в цих іграх може бути виражена у вигляді розповідей, дискусій.

«Морський бій». Цей вид діяльності використовується для формування уміння швидко орієнтуватися в матеріалі з певної теми. Проходить за принципом гри морський бій. Такий різновид гри на уроці української літератури можна розглядати, як особливий ігровий метод залучення дітей у творчу діяльність. Важливо забезпечити поєднання гри з іншими видами діяльності на уроці.

Традиційні вправи для дітей з особливими освітніми потребами можна проводити у формі ігор, наприклад «Спіймай помилку», «Мовна дуель», «Хто

швидше», «Зайвина» [1, с. 83]. Систематичне використання таких ігор на уроках української літератури підвищить ефективність навчання.

«Спіймай помилку». Цю гру доречно використовувати при закріпленні навчального матеріалу. Вправи ігрового характеру привчають швидко оперувати засвоєним матеріалом, розвивають творчу активність учнів, роблять їхні знання більш свідомими, стійкими, бо потребують активізації набутих знань.

Вивчаючи казку Василя Симоненка «Цар Плаксій та Лоскотон» в 5 класі, можна запропонувати дітям проінсценувати героїв за допомогою пантоміми.

Використання кожного виду ігор може слугувати окремо, а може доповнювати одне одного. Ігрові технології використовують відповідно до особливостей навчального матеріалу, віку учнів та інших педагогічних факторів.

Для дітей з особливими освітніми потребами гра має неоціненне значення. Вона тільки зовні здається безтурботною та легкою, а насправді дитина віддає їй максимум своєї енергії, розуму, самостійності та витримки. У грі особливо повно і часом несподівано проявляються здібності дитини, тому видатні педагоги, такі як О.Кожуленко, І.Мамчур, О.Пометун, Р.Садчук, Н.Щербань справедливо звертали увагу на ефективність використання гри в процесі навчання і виховання.

Отже, засвоєння знань дітей з особливими освітніми потребами відбувається набагато легше і продуктивніше, якщо в навчальному процесі використовуються педагогічні ігрові технології.

Використання ігрових технологій на уроках української літератури допомагає зняти ряд труднощів, які пов'язані з запам'ятовуванням матеріалу на рівні емоційного усвідомлення. А це, безсумнівно, сприяє розвитку пізнавальних інтересів до української літератури як до навчального предмета. Гра на уроці української літератури сприяє збагаченню словникового запасу учнів, розширює їх кругозір. Також ігрові технології позитивно впливають на навчання школярів, роблять уроки більш продуктивними і цікавими, тим самим

підвищують мотивацію учнів, сприяють виникненню пізнавального інтересу до уроків української літератури.

Список літератури:

1. Вербитська А.А. Методологічні рекомендації з проведення ділових ігор / А.А. Вербитська, Н.В. Борисова. - К.: Наш час, 2004. – 324 с.
2. Ніколаєнко С.М. Якість вищої освіти в Україні: погляд в майбутнє / С.М. Ніколаєнко // Вища школа. – 2006. – № 2. – С. 3–22.
3. Рапуто А.Г. Визуализация как неотъемлемая составляющая процесса обучения преподавателей /А.Г. Рапуто // Международный журнал экспериментального образования. – 2010. – № 5. – С. 138-141.

СТАНОВЛЕННЯ ТА РОЗВИТОК РИНКУ ЮРИДИЧНИХ ПОСЛУГ В УКРАЇНІ

Іванова Аліна Андріївна

Студентка 2 курсу магістратури Криворізького економічного інституту
Державного вищого навчального закладу «Київський національний
економічний університет імені Вадима Гетьмана»
+380963809676, alinushka.ch.2702@gmail.com

Актуальність даної теми. На сучасному етапі існування держави розвиток юридичних послуг в українській правовій системі та формування ринку юридичних послуг є досить проблемними питаннями, оскільки виникають певні складнощі у зв'язку з процесом реформування юридичних послуг та наданням адвокатам монополії в наданні юридичних послуг. Чимало проблем становлення та розвитку ринку юридичних послуг зумовлені недоліками законодавства, яке регулює такі відносини. Через ґрунтовне дослідження даної правової сфери може бути вирішене завдання вдосконалення цивільного законодавства та адвокатури, їх відповідності сучасним вимогам юридично

розвинутого суспільства. На дослідження проблем надання юридичних послуг та доцільність запровадження монополії адвокатів на представництво в судах була створена необхідна науково-теоретична база та юридична практика такими вченими, як Н. В. Борзих, Т. В. Варфоломєєва, О. М. Дроздов, І. В. Головань, Д. А. Гудима, О. Л. Жуковська, М.В. Онищук, О. Г. Яновська, проте єдиної думки серед науковців не існує, що призводить до появи суперечностей в даній сфері юриспруденції.

Першим кроком в становленні та розвитку ринку юридичних послуг безпосередньо в Україні стало прийняття у 1991 році наказу Міністра юстиції Української Радянської Соціалістичної Республіки від 05.06.1991 року № 20/5, яким було затверджено перший офіційний документ, положення якого врегульовували питання здійснення юридичної практики, а саме: Правила розгляду заяв про видачу ліцензій на здійснення юридичної практики. Дані Правила встановлювали та регулювали наступні питання:

- перелік видів юридичної практики, для яких необхідна була ліцензія;
- порядок розгляду заяв щодо надання ліцензії;
- порядок здійснення відмови у наданні ліцензії. [1]

З набуттям у 1991 році незалежності Україною розпочалось стрімке реформування різних сфер державотворчості, в першу чергу правової. Так у 1998 році на зміну Правилам розгляду заяв про видачу ліцензій на здійснення юридичної практики, затверджених наказом Міністерства юстиції Української Радянської Соціалістичної Республіки від 05 червня 1991 року № 20/5 наказом Міністерства юстиції України від 04 листопада 1998 року № 709/3149 було затверджено Інструкцію про порядок видачі, переоформлення, зупинення дії та анулювання ліцензії на здійснення юридичної практики [2], яка стала другим важливим кроком на шляху розвитку ринку юридичних послуг. Метою даної Інструкції встановлювалось визначення порядку видачі, переоформлення, зупинення дії та анулювання ліцензії на здійснення юридичної практики, ведення обліку виданих ліцензій.

З моменту втрати чинності наказу Міністерства юстиції України від 04 листопада 1998 року № 709/3149, яким було затверджено Інструкцію про порядок видачі, переоформлення, зупинення дії та анулювання ліцензії на здійснення юридичної практики було прийнято Закон України «Про ліцензування певних видів господарської діяльності» від 01.06.2000 року № 1775-III, положення якого вже не встановлювали юридичну практику у переліку видів господарської діяльності, що потребували ліцензуванню.

У 2016 році Верховною Радою України було прийнято Закон України «Про внесення змін до Конституції України (щодо правосуддя)» від 02.06.2016 року № 1401-VIII [3], відповідно до якого були внесені зміни до статті 131² Конституції України щодо надання професійної правничої допомоги адвокатами. Відтепер представництво іншої особи в суді, а також захист від кримінального обвинувачення здійснює виключно адвокат. Дане реформування адвокатури призвело до виникнення суперечностей серед юристів. Необхідно розглянути та проаналізувати усі позитивні та негативні аргументи щодо такого реформування.

Так, до позитивних аргументів можна віднести наступні:

- на сьогоднішній день Україна перебуває в процесі інтеграції до Європейського Союзу, з огляду на це, слід зауважити, що практика адвокатської монополії стрімко розвивається в країнах Європейського Союзу;

- запровадження адвокатської монополії може сприяти формуванню єдиної корпорації юристів;

- виключне право адвокатів на представництво в судах є гарантією конституційного права громадян України на отримання кваліфікованої правничої допомоги.

До негативних аргументів щодо запровадження адвокатської монополії можна віднести такі:

- адвокатська монополія порушує конституційне право на вільний вибір захисника;

- встановлюючи монополію, держава встановлює контроль за адвокатурою.

На нашу думку запровадження виключного права на захист в кримінальному провадженні та представництво інтересів фізичних та юридичних осіб у судах може мати успіх у своєму розвитку, одночасно не порушуючи права громадян, якщо таке право буде застосовуватись лише до складних судових проваджень. Окрім того, виокремлення адвокатів серед інших юристів є підставою для забезпечення їх незалежності, самостійності та самоврядування, дозволяючи запровадити спеціалізовані етичні правила та запровадити механізм дисциплінарної відповідальності. За допомогою такого кроку клієнту гарантується якість виконання адвокатом захисної функції, запроваджується дисципліна в судовому процесі, підвищується рівень адвокатури в цілому, а від цього і рівень судової гілки влади. У протиріччя існуючим запереченням щодо надання адвокатам монопольного становища, слід зауважити, що здійснення особою самозахисту не може гарантувати повноцінного досягнення поставленої даною особою мети.

Враховуючи вище викладене, можна зробити висновок, що сучасне українське законодавство в сфері надання правової допомоги та юридичних послуг є правонаступником законодавства Української Радянської Соціалістичної Республіки, яке вперше почало врегульовувати та певним чином обмежувати процедуру надання юридичних послуг, шляхом прийняття відповідних законодавчих актів, зокрема: Правила розгляду заяв про видачу ліцензій на здійснення юридичної практики, затверджених наказом Міністерства юстиції Української Радянської Соціалістичної Республіки від 05 червня 1991 року № 20/5.

Для подолання суперечностей, що виникають серед юристів та врегулювання ринку юридичних послуг, необхідно здійснити вдосконалення процесу надання юридичних послуг не шляхом прийняття нових законодавчих актів, що суперечать конституційним положенням, а внести уточнення до вже існуючих законів та підзаконних актів, зокрема:

- встановити перелік виняткових випадків для проведення спрощеної процедури набуття права займатися адвокатською діяльністю. Це дасть змогу, спеціалістам в галузі права, які мають позитивний досвід ведення судових справ, здійснювати захист в кримінальному провадженні та представництво в судах.

- встановити детальний перелік виняткових випадків, коли представництво в судах може здійснюватись не лише адвокатами та розкрити зміст таких випадків.

- встановити застосування адвокатської монополії лише для складних судових проваджень.

Список літератури:

1. Правила розгляду заяв про видачу ліцензій на здійснення юридичної практики [Електронний ресурс]: затверджено наказом Міністра юстиції Української Радянської Соціалістичної Республіки від 05.06.1991 року № 20/5 / Законодавство України: сайт. – Електрон. дані і програми. – Режим доступу: https://zakon.rada.gov.ua/laws/show/v20_5323-91/ed19981104

2. Інструкція про порядок видачі, переоформлення, зупинення дії та анулювання ліцензії на здійснення юридичної практики [Електронний ресурс]: затверджено наказом Міністерства юстиції України від 04 листопада 1998 року № 709/3149 / Законодавство України: сайт. – Електрон. дані і програми. – Режим доступу: <https://zakon.rada.gov.ua/laws/show/z0709-98>

3. Про внесення змін до Конституції України (щодо правосуддя) [Електронний ресурс]: Закон України від 02.06.2016 року № 1401-VIII / Законодавство України: сайт. – Електрон. дані і програми. – Режим доступу: <https://zakon.rada.gov.ua/laws/show/1401-19>

IMPROVEMENT OF ORGANIZATIONAL AND TECHNOLOGICAL SOLUTIONS OF RECONSTRUCTION OF OPERATING INDUSTRIAL ENTERPRISES

Ishchenko O.

Senior lecturer of ZNTU

Donenko V.

doctor of technical sciences, prof. ZNTU

Zaporizhzhya Technical National University

Actuality of work: The relevance of the issues related to the improvement of organizational and technological decisions on the construction, restoration and modernization of existing industrial enterprises is presented as a factor that is of great importance for the upgrade and development of the construction complex, which determines the scientific and practical relevance of the work.

The purpose of the work is to develop a theoretical and methodological foundation for streamlining organizational and technological solutions for the reconstruction of existing industrial enterprises under the influence of technological and infrastructure factors of industrial production.

Main research results. The presented system allows to rationally allocate limited resources of the organization-executor on critical areas of a set of works with the definition of their organizational and technological characteristics. This allows us to concentrate on the timely execution of the specified work and pay attention to determining the values of the placement of load between the elements and divisions of the implementing organization.

The presented model for determining the magnitude of the overload of technical resources between elements and units satisfies the need for a rational distribution of volumes of construction and erection works carried out directly by the implementing organization, and solves the issue of identification and consolidation of

individual volumes by individual units-executors under the reconstruction of operating industrial enterprises.

On the example of the real calendar plan for the repair of Blast Furnace №4 of PJSC "Zaporizhstal", the diagrams of the intensity of failures were calculated at separate stages and it was established that the intensity is significantly reduced if only the control of the execution of works lying on the critical path is controlled.

In the general formulation of the models, the main goal is to link the capabilities of suppliers and sub-contractors of the executing organization in time, taking into account the constraints of industrial production and minimizing the costs of delivery, storage, redistribution and use of material and technical resources.

The results were used in the practical activities of the following construction companies in the process of preparing and implementing a number of construction projects

According to the results of the calculations and practical use of the developed set of application of the developed models and implementation of the research results in the practice of preparation and organization of construction production, it may be noted that the received system of substantiation of the decisions of the resource-calendar provision of the projects of reconstruction of operating industrial enterprises provides the rationale for the selection of rational options.

Conclusions. Improved models and proposed solutions for streamlining organizational and technological solutions can provide the necessary level of utilization of existing technical capacities, optimization of their composition and structure, use of potential, capabilities and resources of a construction company.

The developed automated software complex is integrated with modern software products planning construction, which contributes to increasing the reliability of the adoption of organizational and technological solutions for construction.

ОБГРУНТУВАННЯ МЕТОДІВ УЛАШТУВАННЯ ІНЖЕНЕРНИХ МЕРЕЖ ДІЮЧИХ ПРОМИСЛОВИХ ПІДПРИЄМСТВ

Іщенко О.Л.

асп., асист.

Доненко І.В.

доц., к.т.н.

Запорізький технічний національний університет

Вступ. Улаштування комунікацій на майданчиках підприємств, що реконструюються - дорогий і трудомісткий процес. Вартість інженерних мереж за орієнтовними даними становить 10-15% всієї вартості будівельно-монтажних робіт. На майданчиках промислових підприємств прокладають магістральні і розвідні трубопроводи, колектори та кабельні мережі. Найбільші трудовитрати припадають на улаштування трубопровідних мереж. Залежно від технологічних вимог і умов інженерні комунікації на різних ділянках майданчика прокладаються різними способами: відкритим - в одній траншеї, а також на естакадах або в галереях, в траншеях без кріплення або з кріпленням стінок, окремо або поєднанням декількох трубопроводів; закритим - безтраншейної прокладкою без розробки ґрунту (методом проколу) і з розробкою ґрунту (методами продавлювання, буріння, щитової проходки).

Постановка завдання – провести аналіз і виявити основні переваги та недоліки існуючих методів улаштування інженерних мереж, обґрунтувати доцільність використання їх на діючих промислових підприємствах.

Основна частина. Переважним способом прокладки комунікацій на майданчиках, що реконструюються, залишається роздільна прокладка в траншеях. Це пояснюється простотою проектування і технології, можливістю застосування труб з різних матеріалів. До недоліків даного способу відносяться висока загальна трудомісткість улаштування комунікацій, великий обсяг земляних робіт.

При перетині траншей з діючими підземними комунікаціями механізовану розробку ґрунту дозволяється вести на відстані не менше 2 м від бічної стінки і не менше 1 м над верхом труби, кабелю та ін. Ґрунт, що залишився після механізованої розробки, допрацьовують вручну, без застосування ударних інструментів, щоб виключити можливість пошкодження комунікацій. Причому для забезпечення їх охорони влаштовують різного виду кріплення і підвіски. Всі ці додаткові роботи в значній мірі підвищують рівень ручних робіт і тривалість будівництва.

В умовах обмеженого простору для прокладки інженерних мереж раціонально використовувати пластмасові труби. Завдяки легкості і відсутності необхідності в ізоляції прокладка трубопроводів з пластмас простіше, дешевше і здійснюється швидше, ніж прокладка трубопроводів з інших матеріалів.

В останні роки все ширше застосовують сумісний спосіб прокладки різних видів комунікацій безпосередньо в ґрунті або в прохідних каналах - колекторах. Це найбільш прогресивний спосіб. Він дозволяє концентрувати в одному місці засоби механізації, матеріали, трудові ресурси, що забезпечує максимальний темп виконання робіт, значно зменшує обсяг земляних робіт на робочому майданчику, гранично спрощує заміну комунікацій і їх технічне обслуговування під час експлуатації. Колектори влаштовуються з уніфікованих конструкцій залізобетонних L-образних стін, що замонолічують з днищем і плитами перекриття. У середині колектора на спеціальних опорах, закріплених в днище і в стінах на різній висоті, прокладають трубопроводи різного призначення, діаметри і число яких визначають розрахунком.

При будівництві тунелів і колекторів широко також застосовують об'ємні блоки різного перетину.

Застосування сумісного способу прокладки різних комунікацій в одній траншеї дозволяє в порівнянні з роздільним зменшити терміни будівництва комунікацій на 30%. Можливість застосування суміщеного способу прокладки визначається топологією місць підключення (підстанцій, теплових і водорозподільних вузлів і т. д.). При розташуванні окремих місць підключення

окремих видів комунікацій в різних місцях майданчика поєднання комунікацій виявляється скрутним.

Підготовка до прокладання підземних комунікацій при реконструкції підприємств здійснюється відповідно до розділу ППР «Перекладання інженерних комунікацій». У складі даного розділу повинні бути розроблені такі документи: графіки виконання робіт і завезення матеріалів, технологічні схеми виробництва робіт, рішення по запобіганню від пошкоджень комунікацій, що перетинаються, конструкції тимчасових проїздів, вказівки з техніки безпеки, контролю якості, пояснення та розрахунки, що обґрунтовують прийняті рішення.

Для позначення на трасі пересічних комунікацій на місцевості попередньо розмічають їх положення, а уточнюють його наступними способами: по оглядових колодязів за допомогою віх і рейок, спеціальної апаратури для виявлення, а також шляхом уривки траншей (шурфів).

Все більше застосування на практиці при реконструкції промислових підприємств знаходить закритий (безтраншейний) спосіб прокладки підземних комунікацій. Його застосовують при необхідності проходки підземних комунікацій під існуючими дорогами, будинками і спорудами. Вибір і обґрунтування параметрів машин для безтраншейної прокладки футлярів для розподільчих мереж інженерних комунікацій визначаються вимогами нормативів, розмірами футлярів і ґрунтовими умовами. Можливість застосування того чи іншого різновиду безтраншейної прокладки трубопроводу залежить від діаметра, протяжності і призначення трубопроводу, фізико-механічних властивостей і гідрологічних умов. Існують наступні методи безтраншейної прокладки трубопроводів: проколом; продавливання; горизонтальним бурінням; щитовою проходкою.

Прокладка методом проколу. За цією технологією тягнуть магістральні трубопроводи на суглинних і глинистих ґрунтах. При її використанні можна прокладати трубопроводи довжиною до 60 м. Полягає ця методика в наступному:

- на трубу одягається сталевий накінецьник;
- на певній відстані від перешкоди викопують котлован і встановлюють у нього гідравлічний домкрат на опорах;
- в котлован опускається труба зі вставленою в неї трубою меншого діаметра - «шомполом»;
- проводиться поетапний прокол ґрунту. При використанні цієї методики земля назовні не виймається. В процесі проколу вона просто ущільнюється по окружності труби.

Метод продавлювання і технологія щитової проходки. Ці технології також досить-таки часто використовуються при необхідності складання трубопроводів під перешкодами. Прокладка трубопроводу методом продавлювання дозволяє долати перешкоди довжиною до ста метрів. Труба в даному випадку відкритим кінцем продавлюється в ґрунт. Утворюється при цьому всередині неї земляна пробка видаляється. Прохідницький щит складається з опорної, ножової і хвостової частини. Ножова забезпечує зрізання породи і поглиблення конструкції в масив. Опорна частина має вигляд кільця і призначена для надання необхідної жорсткості конструкції. У хвостовій частині розташований пульт управління щитом.

Спрямоване горизонтальне буріння. Цей метод вважається найбільш витратним. Але у нього є одна безумовна перевага, з використанням такої технології можна проходити навіть самі щільні ґрунти. Буріння в даному випадку проводиться спеціальними штангами, з'єднаними шарнірами. Здійснюватися проходка може зі швидкістю 15-19 м/год. На жаль, цю технологію не можна використовувати при наявності на ділянці ґрунтових вод. Таким чином, вибір методики прокладки трубопроводів залежить від особливостей ґрунту, матеріалу виготовлення труб, виробничої необхідності. У будь-якому разі технології складання магістралей повинні дотримуватися точності. Якісний трубопровід — гарантія безперебійної роботи промислових підприємств.

Висновки. За результатами аналізу технологій прокладки трубопроводів можна зробити висновок, що для вибору способу виконання робіт необхідно провести комплексну оцінку технологічних параметрів, вартості, насиченості та стисненості будівельного майданчика і термінів проведення робіт. Для кожної конкретної ситуації доцільно розглянути варіативне проектування технології прокладки трубопроводу на основі техніко-економічного порівняння методів. Та необхідно відмітити, що закритий спосіб прокладки трубопроводів, в умовах обмеженого простору, дозволяє виключити ручні роботи по розробці ґрунту в місцях перетину комунікацій, роботи з розбирання та зворотного пристрою доріг і тротуарів, забезпечити безперервну роботу транспортних наземних комунікацій, виключити трудомісткі роботи по влаштуванню і демонтажу кріплень траншей в обмежених умовах, скоротити терміни виконання робіт.

УРОЖАЙНІСТЬ ТА ЯКІСТЬ ЗЕРНА ОЗИМОЇ ТВЕРДОЇ ПШЕНИЦІ ЗАЛЕЖНО ВІД ВОЛОГОЗАБЕЗПЕЧЕННЯ ТА РІВНЯ МІНЕРАЛЬНОГО ЖИВЛЕННЯ ПРИ ВИРОЩУВАННІ В УМОВАХ ПІВДНЯ УКРАЇНИ

Казанок О.О.

к. с-г. н., доцент ДВНЗ «ХДАУ»

Карашук Г.В.

к. с-г. н., доцент ДВНЗ «ХДАУ»

Постановка проблеми. Від стану посіву у великій мірі залежить не тільки врожай і якість зерна, але й ефективність використання вологи, елементів живлення, ґрунтового-кліматичних ресурсів тощо. У свою чергу формування високопродуктивних агробіоценозів залежить від факторів життєзабезпечення. Тому посів і фактори життєзабезпечення рослин взаємопов'язані і в технологічному процесі нероздільні. Лише правильно сформовані посіви в

поєднанні з оптимальним ресурсним забезпеченням можуть створити умови для максимальної реалізації потенціалу продуктивності пшениці.

Стан вивчення проблеми. Однією з основних умов одержання високих урожаїв і високоякісного зерна пшениці озимої є забезпечення рослин елементами мінерального живлення впродовж всієї вегетації. Ґрунти степової зони дуже виснажені і без добрив не здатні забезпечити високого врожаю. Застосування добрив підвищує її врожайність на 1,0-1,7 т/га та значно покращує якість зерна. Кожен кілограм діючої речовини NPK у степовій зоні забезпечує приріст зерна пшениці 4-7 кг. Проте добрива коштують дорого і затрати на них вимагають чіткого обґрунтування їх застосування як з агрономічної, так і з економічної точки зору.

Завдання і методика досліджень: Польові досліді і лабораторні дослідження виконували згідно методичних вказівок по проведенню досліджень на зрошуваних землях.

Дослід двофакторний, де вивчалася реакція нових сортів твердої пшениці озимої Ріно та Крейсер на диференціацію фону мінерального живлення в умовах зрошення півдня України.

Фактор А – сорти: 1. Ріно, 2. Крейсер. Фактор В –добрива: 1. Без добрив (контроль). 2. Розрахункова норма добрив під запланований урожай 7,0 т/га. 3. Розрахункова норма добрив під запланований урожай 7,0 т/га та позакореневе підживлення сечовиною із розрахунку N_{30} у міжфазний період колосіння-налив зерна.

Результати досліджень Основне внесення аміачної селітри згідно схеми досліді підвищило врожайність, у середньому по фактору С, на 1,14 т/га, позакореневе підживлення рослин в період вегетації сечовиною сприяло збільшенню цього показника на 0,27 т/га (табл.1).

Таблиця 1

Урожайність зерна пшениці твердої озимої залежно від досліджуваних факторів, т/га (середнє за 2008-2010 рр.)

Фактор А (сорт)	Фактор В (умови зволоження)	Фактор С (фон мінерального живлення)			Середнє по фактору А	Середнє по фактору В
		без добрив	на врожай 7,0 т/га	на врожай 7,0 т/га + сечовина (N30)		
Ріно	Вологозар-й полив (фон)	3,95	4,88	5,14	5,45	4,48
	фон + поливи до колосіння	4,35	5,54	5,84		5,01
	фон + поливи до наливу	4,75	6,03	6,36		5,53
	фон + поливи до молочної стиглості	5,27	6,53	6,80		6,02
Крейсер	Вологозар-й полив (фон)	3,69	4,51	4,70	5,07	
	фон + поливи до колосіння	4,09	5,05	5,22		
	фон + поливи до наливу	4,41	5,66	5,98		
	фон + поливи до молочної стиглості	4,76	6,23	6,49		
середнє по фактору (С)		4,41	5,55	5,82		

Оцінка істотності часткових відмінностей: Оцінка істотності головних ефектів:

НІР₀₅ - т/га – по фактору А – 0,08
0,02

НІР₀₅ - т/га – по фактору В – 0,22
0,09

НІР₀₅ - т/га – по фактору С – 0,14
0,05

НІР₀₅ - т/га – по фактору А –

НІР₀₅ - т/га – по фактору В –

НІР₀₅ - т/га – по фактору В –

Найвищий врожай за три роки, було отримано у варіанті з вегетаційними поливами до настання повної фази молочної стиглості, основним внесенням

розрахункової дози добрив та підживленням сечовиною (N_{30}), який становив 6,80 т/га.

Порівняльна характеристика вмісту клейковини по досліджуваних сортах дала можливість встановити різницю впливу умов вирощування на цей показник. Так, у варіанті з фоновим вологозарядковим поливом без добрив сорт Ріно переважав за вмістом клейковини Крейсер на 1,9%. При застосуванні розрахункової дози азотних добрив та внесенням сумісно з підживленням, навпаки, сорт Крейсер показав кращі результати і перевищив Ріно на 1,7 і 6,4%, відповідно.

В усіх досліджуваних варіантах з вегетаційними поливами за вмістом клейковини сорт Ріно переважав Крейсер, особливо чітка закономірність проявилась у варіанті з вологозарядкою сумісно з поливами до наливу зерна (різниця становила 5,4-9,6%).

Найвищий вміст клейковини у сорту Ріно на рівні 49,6% був у варіанті з вегетаційними поливами до фази молочної стиглості зерна (та сумісному внесенні розрахункової дози добрив і підживлення).

Стосовно показників склоподібності зерна, то також як і попередній показник, вони виявились дуже високими. Найменші значення склоподібності (89,7%) були на сорті Крейсер, при

поливах до наливу зерна та без внесення мінеральних добрив і підживлення. Слід зауважити, що найвищим (99,5%) цей показник також виявився на цьому ж сорті за умов застосування розрахункової дози азотних добрив і підживлення рослин.

У сорту Ріно максимальна склоподібність на рівні 99,0% відмічена на ділянках з основним внесенням добрив та підживленням.

Максимальний вміст білка (16,1%) був у варіанті з сортом Ріно на ділянках з основним внесенням добрив сумісно з підживленням на фоні однієї волого зарядки.

Висновки та пропозиції: Таким чином, для одержання врожайності на рівні 7,00 т/га озимої твердої пшениці необхідно проводити поливи до настання

молочної стиглості зерна, вносити розрахункову норму мінеральних добрив з підживленням сечовиною (N₃₀).

Найвищий рівень урожайності зерна пшениці твердої озимої (6,80 т/га) було отримано у варіанті з сортом Ріно, вегетаційними поливами до настання повної фази молочної стиглості на фоні вологозарядкового поливу, основним внесенням розрахункової дози добрив та підживленням сечовиною (N₃₀).

Вміст білка в зерні був більшим у сорту Ріно практично в усіх сполученнях досліджуваних факторів, крім варіанту з фоновим вологозарядковим поливом і основним внесенням азотних добрив. Максимальний вміст білка (16,1%) був у варіанті з сортом Ріно на ділянках з основним внесенням добрив сумісно з підживленням на фоні однієї вологозарядки, а також вологозарядкового й вегетаційних поливів до фази наливу зерна.

ВПЛИВ РЕКЛАМИ НА СТАНОВЛЕННЯ СВІТОГЛЯДНИХ ПОЗИЦІЙ МОЛОДІ

Каранда В.О.

студентка II курсу спеціальності «соціологія», соціально-психологічний факультет, Херсонський державний університет

Черкашина Т.О.

кандидат соціологічних наук, доцент кафедри соціальної роботи, соціальної педагогіки та соціології, Херсонський державний університет

Реклама відіграє значну роль в житті сучасного суспільства. Найбільший вплив вона має на молодь, адже саме молодь є активним користувачем Інтернету і телебачення, де транслюється велика кількість різної реклами.

Не можна однозначно сказати як сильно реклама діє на світогляд, але у сучасному світі неможливо відсторонитися від неї повністю і це означає, що в будь-якому разі вона матиме певний вплив на світогляд, зокрема на світогляд молодого покоління, яке тільки що вступає в самостійне доросле життя, знаходиться в пошуку власного стилю, іміджу, формує систему цінностей та визначає життєві пріоритети.

Сьогодні багато дослідників говорять не тільки про великий, а і визначальний вплив реклами на розвиток молоді, її поведінку, свідомість.

Відображення молоді в рекламі вивчається найчастіше з точки зору негативних стереотипів про молодих представників меншин (Ю. Афанасьєва, Т. Гітлін, Дж. Страйкер, І. Яновицький).

Вплив реклами на молодь останніми роками досліджувався переважно в розрізі прищеплення молоді шкідливих для здоров'я звичок: тютюнопаління, вживання алкоголю, наркотиків, нездорової їжі (К. Печман, К. Росс, К. Флемінг, Т. Хемпфіл, М. Чен). Вивчалися також можливості позитивного впливу реклами на поведінку молоді (О. Агарков, А. Стрелковська, А. Тимошенко).

Ідеалізовані стилі життя, які нав'язує реклама суспільству, досліджували Р. Белк, Д. Белл, Б. Енгліс, Р. Полей, М. Соломон.

Поняття « реклама » походить від італійського *reclamare* - « кричати, вигукувати, вимагати ». Засновником реклами прийнято вважати якогось Ріно, зразок реклами якого був витягнутий на поверхню при розкопках давньогрецького міста [2, с.3].

У результаті різноманітних життєвих ситуацій предметом реклами стають не тільки товари і послуги, але й самі фірми, і персоналії. Все частіше реклама використовується для пропаганди економічних, політичних, екологічних, соціальних, релігійних ідей.

Реклама грає все більш помітну роль у житті суспільства. В першу чергу можна виділити економічний аспект, який впливає на рівень життя, добробут. Друга позиція стосується соціальної сфери: реклама формує уявлення про

цінності, стилі життя. І, нарешті, ще одна складова - «реклама і суспільство», що включає в себе етичні норми і питання регулювання рекламної діяльності.

З одного боку великий вплив інформації добре впливає на молодь: вона активно розвивається, отримує багато знань, а з іншого боку, реклама має негативний вплив на молоде покоління через те, що великий потік інформації не дає сконцентрувати увагу на чомусь одному і забирає весь час, який молодь могла б використати на більш корисні справи [3].

Реклама має односторонню спрямованість, носить безособовий характер, бо адресована масі споживачів. Результат рекламного звернення багато в чому не можна передбачити, тому що немає зворотнього зв'язку зі споживачем.

Реклама, впливаючи на ціннісні орієнтації молоді, культивує в них турботу про власний імідж, необхідність постійно бути в тренді. Ці модні тенденції і образи легко можна поміняти або створити заново за допомогою матеріальних речей. Необхідність бути модним і створювати свій індивідуальний образ, перетворилася в сучасній молоді в своєрідний культ.

У молодих людей під впливом рекламних образів розвиваються процеси конформності і пасивності, тобто змінюється їх поведінка і думка під впливом інформаційного тиску, стираються кордони індивідуальності. Молодь не розуміє, як реклама впливає на їх самосприйняття, самооцінку, «власне Я», і, вибираючи модель соціальної поведінки, стиль і одяг, впевнені, що це їх вибір, а не образ, нав'язаний ззовні.

Під впливом реклами, основними цінностями сучасної молоді стали індивідуалізм, кар'єризм, прагнення заробити якомога більше грошей, домогтися особистого успіху, з метою отримання свободи вибору споживчих практик і підвищення рівня життя [1]. Транслюючи рекламою образи незалежності, стилю, моди, інфантильності, «легких грошей» привели до особливого стилю поведінки молоді, характерному для споживчого товариства, а розвиток різних рекламних інструментів, і в більшій мірі мережі Інтернет, підсилюють даний ефект.

З метою визначення впливу реклами на молодь, нами було проведено емпіричне дослідження.

Дослідження було проведено протягом грудня 2018р. Використовувався метод стандартизованого інтерв'ю. Базою дослідження виступив Херсонський державний університет.

У опитуванні взяло участь 120 студентів різних факультетів ХДУ.

Серед опитаних респондентів чоловічої статі 25% (30 осіб), жіночої - 75% (90 осіб). Переважний вік респондентів 18-20 років.

Серед респондентів, які погодились на інтерв'ю нами було опитано студентів різних спеціальностей, зокрема "біологія" - 12 осіб, "спецосвіта" - 12 осіб, "хореографія" - 11 осіб, "соціологія" - 8 осіб, "логопедія" - 10 осіб, "іноземна філологія" - 12 осіб, "фізична культура" - 10 осіб, "соціальна педагогіка" - 11 осіб, "соціальна робота" - 15 осіб, "середня освіта: історія" - 11 осіб, "археологія" - 8 осіб.

Серед опитаних респондентів 66 осіб завжди пропускають чи перемикають рекламу, 40 осіб дивляться, тому що вимушені (бояться пропустити цікавий сюжет, фільм, шоу), 14 осіб іноді з цікавістю дивляться рекламу.

Найбільш цікавою для студентів є реклама товарів та послуг, її дивляться 24,4 %, соціальну рекламу – 21,4 % , довідкову - 18% , бізнес-реклама подобається 11,4 %. Найменш цікавою є анонсна і політична реклама – 8,2%; 16,6 % не дивляться рекламу взагалі.

Найчастіше опитувані зустрічають рекламу в Інтернеті - 68%, по телебаченню - 18%, на вулиці (бігборди, плакати тощо) -14%. Враховуючи відповіді респондентів можна зрозуміти, що вони майже не користуються пресою та радіо.

Більшість опитуваних (61 особа) вважають, що не піддаються впливу реклами, 33 особи сумніваються у її впливі на власну особистість, 26 осіб вважають, що реклама має вплив на людей і на них особисто.

Серед такого впливу тільки 6 % зазначили, що реклама має позитивний вплив, 72,4 % вказують на негативний і позитивний вплив реклами; 10 % вважають, що реклама має гіпнотичний вплив; 11,6 % впевнені, що вона може змінювати погляди молоді.

Щодо регулювання кількості та якості реклами, 60% (72 особи) впевнені, що можна й навіть необхідно це робити на державному та місцевих рівнях, 30 % (36 осіб) кажуть про те, що це фактично не можливо, бо трансляція реклами - це «бізнес», 10% (12 осіб) не змогли дати конкретну відповідь.

Серед опитаних 77 осіб хотіли б обмежити кількість реклами для перегляду, переважно це пов'язано із тим, що реклама заважає їм грати в онлайн - ігри, дивитися фільми, кліпи, шоу в інтернеті та по телебаченню; 32 особи - не хотіли б зменшувати її кількість, пояснюючи тим, що перегляд реклами іноді відволікає їх від роботи, думок, допомагає трохи відпочити; 11 респондентів відповіли, що для них кількість реклами не важлива.

Не зважаючи на думку більшості респондентів стосовно відсутності впливу реклами на особистість, необхідність зменшення її кількості у засобах масової інформації, потреба у регулюванні та контролі реклами, 75% опитаних вважають, що суспільству реклама необхідна.

Враховуючи вищезазначене, можна зробити висновок, що на сьогодні реклама дуже важлива для суспільства - вона стає частиною соціального середовища, що бере участь у становленні визначених стандартів мислення і соціального поведіння різних шарів населення, щодня впливає на мільярди потенційних споживачів - не тільки сприяє формуванню купівельних переваг, але входить в соціальне середовище, яке бере участь у становленні певних стандартів мислення та соціальної поведінки різних верств населення в тому числі й молодого покоління.

Широкі можливості реклами викликають необхідність вивчати механізми її функціонування і розвитку, ефективність впливу на підрастаюче покоління.

Список літератури:

1. Влияние современной рекламы на молодежь [Электронный ресурс] – Режим доступа: <http://www.radnews.ru/влияние-современной-рекламы/> - Название с экрана
2. Здійснення контролю за дотриманням законодавства про рекламу та анти тютюнове законодавство. Методичні рекомендації. – Вінниця, 2018. – 41 с.
3. Психологічний вплив реклами на споживача [Електронний ресурс] – Режим доступа: <https://studfiles.net/preview/5456630/page:4/> - Назва з екрану

**ПОШУК ІННОВАЦІЙНИХ ТЕХНОЛОГІЙ ПРИ ВИКЛАДАННІ
ДИСЦИПЛІНИ «ТЕХНІКА ЛАБОРАТОРНИХ РОБІТ ТА АНАЛІТИЧНА
ХІМІЯ» У НФаУ**

Кизим О.Г.

НФаУ, канд. хімічних наук, доцент
(ID.ORCID 0000-0003-3197-6447,
kizim.elena63@gmail.com)

Петухова І.Ю.

НФаУ канд. хімічних наук, доцент
(ID.ORCID 0000-0001-7752-7669,
irina.petukhova@ukr.net)

Метою професійної підготовки фахівців є формування мобільної, конкурентоспроможної особистості, здатної вирішувати складні професійні завдання, брати на себе відповідальність у прийнятті рішень, планувати та організовувати професійну діяльність відповідно до сучасних вимог суспільства. Для вирішення зазначених завдань ефективною є традиційна лекційна-лабораторно-практична система з її систематичним характером навчання, впорядкованістю, логічно правильною подачею навчального матеріалу, організаційною чіткістю з оптимальними витратами ресурсів на

масовому навчанні. Але основним її недоліком є директивна структура управління на всіх рівнях, при цьому управління носить суб'єктивний характер. Тому запропоновано модернізацію методичної системи навчання шляхом інтеграції традиційного навчання з інноваційними технологіями для реалізації переходу від інформаційно-репродуктивного до інформаційно-діяльнісного підходу в навчанні [1.с.233]. В наступний час основною формою навчального процесу у вищих навчальних закладах є лекція. Ця форма являє собою найбільш ємке і оперативне подання науково-професійної інформації. Лекція покликана формувати і розвивати методологічне, науково-професійне мислення студентів і їхню загальну культуру. При цьому лекція має професійно орієнтований характер, що опосередковано впливає на формування ставлення студентів до майбутньої практичної діяльності [2.с.27]. Її головна мета – формування орієнтовної основи для подальшого засвоєння студентами навчального матеріалу. На сучасному етапі розвитку дидактики вищої школи виділяють декілька видів лекцій. За загальною метою: навчальні, агітаційні, виховні, освітні, розвиваючі. За науковим рівнем: академічні, популярні. За дидактичним завданням: вступні, установчі, поточні, заключно-узагальнюючі, підсумкові, оглядові, методологічні, інструктивні, загально-предметні, лекції інформації, лекції-консультації, лекції-візуалізації. За способом викладення матеріалу: бінарні, лекції з раніше запланованими помилками, лекції-конференції, лекції-діалоги, лекції теоретичного конструювання, епізодичні, проблемні.

Також до організаційних форм навчальної роботи у вищих навчальних закладах відносять лабораторні та практичні заняття. Лабораторне заняття – це форма навчального заняття, при якому студент під керівництвом викладача проводить натурні або імітаційні експерименти чи досліди з метою практичного підтвердження окремих теоретичних положень даної навчальної дисципліни, набуває практичних навичок роботи з лабораторним обладнанням, комп'ютерною технікою, вимірювальною апаратурою, методикою експериментальних досліджень у конкретній предметній галузі.

Практичне заняття – форма навчального заняття, на якому викладач організовує детальний розгляд студентами окремих теоретичних положень навчальної дисципліни та формує вміння і навички їхнього практичного застосування через індивідуальне виконання студентами завдань відповідно до сформульованої мети. Мета практичного заняття полягає у розширенні, поглибленні, систематизації та деталізації наукових знань, одержаних студентами на лекціях й у процесі самостійної роботи і спрямованих на підвищення рівня засвоєння навчального матеріалу, формування вмінь і навичок, розвиток наукового мислення та мовлення студентів, прийняття самостійних рішень. Впровадження інноваційних технологій за допомогою різних засобів та прийомів сприяє досягненню найкращих результатів у засвоєнні знань [3.с.191]. На кафедрі аналітичної хімії НФаУ для спеціальності «Лабораторна діагностика, ЛДб(2.0д)» викладається дисципліна «Техніка лабораторних робіт та аналітична хімія». Ця дисципліна носить прикладний характер, основною задачею якої є набуття здобувачами вищої освіти практичних навичок роботи у хімічній лабораторії та засвоєння основних методів і прийомів якісного та кількісного аналізу. Метою викладання цієї дисципліни є формування системних знань з теорії хімічного аналізу і набуття вмінь та практичних навичок його виконання. Згідно діючої навчальної програми дисципліна «Техніка лабораторних робіт та аналітична хімія» складається з 8 тем курсу та викладається у кількості 75 годин (2,5 кредитів ЕКТС). При вивченні цієї дисципліни передбачена невелика кількість лекційних годин (8 годин), лабораторних (16 годин) та практичних занять (16 годин), а також самостійна робота (35 годин). З метою покращення засвоєння здобувачами вищої освіти дисципліни «Техніка лабораторних робіт та аналітична хімія» нами була запропонована інноваційна методика проведення лекції – лекція з елементами експерименту. Структура викладу такої лекції включає міні – лекцію по одному з питань теми, що вивчається. Метою міні – лекції є надання студентам необхідної інформації з тих чи інших питань теми. Потім для закріплення наданого матеріалу студенти під наглядом викладача

виконують експеримент з теми, що вивчається, отримують та обробляють експериментальні данні. В кінці лекції студенти з викладачем проводять обговорення отриманих результатів та підводять підсумки лекційної роботи. Запропонована інноваційна методика була апробована на кафедрі аналітичної хімії НФаУ при викладі лекцій з дисципліни «Техніка лабораторних робіт та аналітична хімія» для спеціальності «Лабораторна діагностика, ЛДб(2.0д)».

Педагогічний експеримент складався з констатувального, формувального та контрольного етапів. В експерименті приймали участь здобувачі вищої освіти

1 курсу спеціальності «Лабораторна діагностика, ЛДб(2.0д)» - 19 осіб, контрольна група (КГ) - ЛДб(2.0д) – 01 (10 осіб) та експериментальна група (ЕГ) - ЛДб(2.0д) – 02 (9 осіб). Навчання в контрольній групі під час проведення експериментального дослідження проводилось за традиційною методикою, а в експериментальній групі було запропоновано впровадження інтерактивних методів навчання.

Під час проведення педагогічного експерименту на кафедрі була проведена лекція з елементами експерименту за темою «Техніка роботи з мірним посудом» [4.с.80]. Під час лекції здобувачі вищої освіти прослухали міні – лекцію з теми, а потім разом з викладачем виконали експеримент «Калібрування мірної колби», за отриманими результатами провели необхідні розрахунки. В кінці лекції було проведено обговорення отриманих результатів. На контрольному етапі експерименту визначалась ефективність та доцільність впровадження лекцій з елементами експерименту у методику викладання навчальної дисципліни «Техніка лабораторних робіт та аналітична хімія». З цією метою проводили контрольне вимірювання та порівняння успішності в КГ та ЕГ; обробку одержаних результатів та формулювання висновків. Підсумковий контроль засвоєння модулю 1 здійснювали на підсумковому контрольному занятті. Оцінка успішності здобувачів вищої освіти з дисципліни «Техніка лабораторних робіт та аналітична хімія» є рейтинговою і виставляється за багатобальною шкалою.

Максимальна кількість балів, яку здобувач вищої освіти може набрати при вивченні змістовного модулю 1, становить 100 балів, у тому числі за поточну навчальну діяльність – 60 балів (36 – 60), за результати підсумкового модульного контролю – 40 балів (24 – 40).

Як показали результати контрольного етапу педагогічного експерименту успішність студентів у експериментальній групі вище ніж у контрольній.

Таблиця 1

Показники успішності студентів зі змістовного модулю 1

Показники успішності	Контрольна група	Експериментальна група
Кількісний	99,2%	99,8%
Якісний	67,9%	82,3%

З наведених даних видно що якісна успішність студентів експериментальної групи складає 82,3% і вища ніж у студентів контрольної групи.

Впровадження такої інноваційної методики проведення лекції приводе до того, що студент перестає бути пасивним об'єктом навчання, готується до лекції, на який дозволяється виставляти оцінки. Так як основні положення і питання теми вже зафіксовані в конспекті, тому на лекції є час для розглядання найбільш складних питань з теми, та закріплення їх при проведенні експерименту. Застосування такої методики дозволяє налагодити оперативний зворотній зв'язок зі студентами. Таким чином мобілізувати їх мислення, знання, практичні уміння та навички, умови для досягнення високих результатів навчальної діяльності. Запропонована методика викладу лекції дозволяє поєднати теоретичну підготовку з практичними навичками при вивченні дисципліни «Техніка лабораторних робіт та аналітична хімія» та покращити успішність засвоєння дисципліни здобувачами вищої освіти. Впровадження такої інноваційної методики співпадає з імплементацією Закону України «Про вищу освіту від » 01.07.2014р.№1556-VII та відповідають вимогам СУЯ.

Список літератури:

1. Кизим Е.Г. Сучасні технології викладання аналітичної хімії для студентів заочної форми навчання // Всеукраїнська наукова конференція «Актуальні задачі хімії дослідження та перспективи». (17-18 травня 2017 рік). – м. Житомир. 2017 рік – С.233-234.
2. Кайдалова Л. Г. Лекція: Класифікація та структура. Методичні рекомендації для викладачів, студентів, магістрантів та аспірантів. / Л. Г. Кайдалова. – Х.: НФаУ, 2017. – с.39.
3. Сліпчук В. Л. Застосування інноваційних педагогічних технологій у процесі вивчення аналітичної хімії у вищих фармацевтичних навчальних закладах // Пед. процес: теорія і практика. - 2013. - Вип. 5. - С. 188-194.
4. Болотов В.В. Практическое руководство по технике лабораторных работ: учеб.пособие для студентов вузов/ В. В. Болотов, Е. Г. Кизим.-Х:Изд-во НФаУ, 2008.-132 с.

**ОСОБЛИВОСТІ СТАВЛЕННЯ БАТЬКІВ
ДО ЦУКРОВОГО ДІАБЕТУ І ТИПУ, НА ЯКИЙ ХВОРИЄ ЇХ ДИТИНА**

Кирилова О.О.

канд.психол.наук, с.н.с. ДУ «ІОЗДП НАМН», асистент каф. «Гігієни та соціальної медицини» Харківського національного університету ім. В.Н. Каразіна

Кирилова Є.І.

студентка медичного факультету Харківського національного університету ім. В.Н. Каразіна

Цукровий діабет І типу вважається одним з найтяжчих ендокринних захворювань сучасності. Кожного року в усьому світі й в Україні кількість людей з цією хворобою непинно збільшується. Також це стосується дітей і підлітків. За статистичними даними в Міжнародної діабетичної федерації на

початок 2018 року 1 млн.106 тис. дітей та підлітків у всьому світі хворіють на цукровий діабет I типу.

Цукровий діабет несприятливо впливає не тільки на фізичний стан дитини (ретинопатія, нефропатія, серцево-судинні захворювання і недостатність периферичних судин та ін.), але й має психогенний вплив на особистість. Як вказують дослідники, маніфестація цього захворювання супроводжується підвищенням рівня емоційного стресу, що призводить до підвищення показників агресивності та тривожності.

Сама дитина не в змозі контролювати своє захворювання, вона не усвідомлює наслідків та проблем, що виникають в разі недодержання дієти та режиму підколок інсуліну. Тому для контролю цього захворювання дитині важлива допомога батьків, завдання яких, спільно з лікарем, навчити дитину усвідомлювати та контролювати свою поведінку, спрямовану на підтримку власного здоров'я. Навчити дитину самостійно жити з цукровим діабетом.

Метою дослідження було вивчення особливостей батьківських уявлень щодо здоров'я власної дитини, що хворіє на цукровий діабет I типу та їх ставлення до цього захворювання.

Матеріали та методи. Було обстежено 27 батьків дітей, хворих на цукровий діабет I типу та 30 батьків дітей, що не мали такого діагнозу. Вік батьків був у межах від 24 до 54 років.

Особливості батьківського ставлення до здоров'я власної дитини, що хворіє на цукровий діабет вивчалися за допомогою методики діагностики відношення до хвороби дитини (Каган В.Є., Журавльова І.П., 1991 р.) та анкетування батьків за допомогою створеного авторами опитувальника.

За даними психодіагностичної діагностики встановлено достовірне підвищення рівня тривожності, пов'язаної із хворобою дитини у батьків дітей, що мали цукровий діабет I типу у порівнянні із батьками діти яких не мали такого діагнозу (7,85 проти 3,87; $P_{t} \leq 0,05$). Це може бути обумовлено двома факторами. По-перше, при достатній інформованості батьків щодо цукрового діабету, високий рівень їх тривоги може бути спричинений розумінням тяжких

наслідків цукрового діабету при відсутності лікування та контролю, які можуть призвести до інвалідації дитини. По-друге, при недостатній інформованості батьків щодо цукрового діабету у дитини, високий рівень тривожних реакцій обумовлений відсутністю знань щодо дій в ситуації погіршення стану здоров'я дитини.

За шкалою «Нозогнозія» батьки дітей та підлітків із цукровим діабетом показали достовірно вищий показник, ніж батьки дітей, які не мали цієї хвороби (-0,33 проти -5,60; $P_t \leq 0,05$). Це вказує на наявність розуміння більшістю батьками тяжкості наслідків цукрового діабету.

За даними анкетування батьків хворих дітей та підлітків із ЦД встановлено, що 70,4 % батьків вважають цукровий діабет власної дитини особливістю життя, 44,4 % вважають його хворобою, для 18,5 % батьків це захворювання є життєвою проблемою, а для 3,7 % - дрібною неприємністю.

Більшість батьків (88,9 %) обізнані щодо впливу цукрового діабету на здоров'я людини, 11,1 % недостатньо інформовані щодо цього питання. 85,2 % батьків вважають, що їх діти знають про вплив ЦД на здоров'я, а 11,1% стверджують про відсутність таких знань у своїх дітей. 3,7 % батьків не в змозі відповісти на це питання.

Опитування показало, що 74,1% батьків мають труднощі в контролі цукрового діабету своїх дітей. Серед причин труднощів згадуються: відсутність достатніх знань щодо хвороби та її лікування в самих батьків (25,9 %) та їх дітей (22,2 %); відсутність засобів контролю ЦД (18,5 %); опір дитини (14,8 %) та негативний вплив на дитину однолітків та необізнаних членів родини (7,4 %).

22,2 % батьків часто помічають у своїх дітей негативні емоційні реакції щодо контролю ЦД. У 48,2% дітей батьки відмічають такі реакції інколи. В інших дітей таких негативних проявів зовсім нема або вони бувають досить рідко (14,8 % та 14,8 % відповідно).

Крайнім проявом негативізму щодо контролю цукру в крові є відмова від ін'єкцій інсуліну та дотримання певної дієти. За словами батьків у 22,2% дітей інколи відмічаються такі прояви протесту, у 29,6% він буває подеколи.

За словами батьків, 14,8 % дітей не вміють користуватися глюкометром, в основному цю частку складають діти у віці від чотирьох до шести років.

Більше половини дітей віком більш ніж вісім років (51,8%) вміють самостійно робити собі ін'єкції інсуліну, незалежно від тривалості захворювання, а 22,3% хворих дітей роблять собі ін'єкції під контролем батьків. Неспроможність вводити інсулін при достатньому віці та стажі цукрового діабету може бути обумовлено з однієї сторони наявністю опозиційної поведінки дитини, з другої – наявністю у сім'ї гіперопіки зі сторони матері та відсутністю у дитини достатньої мотивації для виконання цієї процедури.

На запитання, що б допомогло поліпшити контроль цукрового діабету в їхніх дітей, батьки надавали досить різноманітні відповіді: 22,2 % потребують більше інформації та літератури щодо ЦД, 18,5 % батьків мають потребу в допомозі та підтримці спеціалістів та лікарів, 11,1% батьків потрібні засоби контролю, а саме інсулінові помпи та тест-полоски, а 7,4 % мають потребу у глюкометрах.

Висновки. Таким чином, при аналізі отриманих даних виявлено, що в цілому батьки підлітків, що мали цукровий діабет I типу, відмічають тяжкість цього захворювання та мають високий рівень тривожних реакцій на хворобу своєї дитини. Половина дітей хворих на цукровий діабет ще не зовсім усвідомлюють необхідність постійного контролю глікемії. Як батьки так і діти із цукровим діабетом потребують певної роз'яснювальної роботи з боку спеціалістів та психологічної підтримки.

ЕКОЛОГІЯ ЖИТТЄВОГО СЕРЕДОВИЩА ЯК ЧИННИК СТАНОВЛЕННЯ ПСИХОЛОГІЧНОГО ЗДОРОВ'Я СУЧАСНОЇ ЛЮДИНИ

Кічук А.В.

доцент кафедри загальної та практичної психології
Ізмаїльський державний гуманітарний університет,
<https://orcid.org/0000-0002-2657-661X>

У контексті предметної специфіки соціальної екології – особливих зв'язків між людиною і природним довкіллям як середовища життєдіяльності – науковий інтерес становлять суто екологічні характеристики його життєвого простору. Дослідники структурної своєрідності життєвого середовища сучасної людини (В.Алексєєв, А.Мудрик, В.Пустовойтов, В.Ситаров та ін.) єдині у визнанні доцільності розрізняти такі його сегменти: середовище соціально-побутове, трудове, рекреаційне. Зрозуміло, що кожна з окреслених частин специфічним чином впливає на психологічне здоров'я людини як біосоціальної істоти. До того встановлено (зокрема, А.Мудриком), що кожна із наведених структурних складових життєвого середовища людини своєрідно і з різним ступенем впливовості «підтримує» як фізичне, так і психологічне її здоров'я [5, с.103].

За даними науковців (зокрема, Ю.Ізраєля) щодо результатів екологічного моніторингу, проведення якого було ініційовано ЮНЕСКО, переважна більшість людства XXI століття мешкає в зоні екологічного ризику під впливом глобальної екологічної кризи, що дає підстави стверджувати про незадовільний стан природного довкілля. Автори ж екопсихологічних досліджень (С.Дерябо, В.Ясвін та ін.) встановили домінуючий, зокрема серед учнівської молоді, низький ступінь екологічної свідомості, де інтегративним показником виступає соціальний характер екологічної свідомості, що зумовлений прийнятими у соціумі нормами, цінностями, сформованими традиціями. До того ж, за

результатами вивчення реакцій сучасної молоді людини на вплив факторів природного довкілля, що спричиняють саме стрес – один із показників її психологічного здоров'я – встановлено переважно незадовільний рівень їхнього екологічного мислення, ціннісної ідентифікації із світом природного довкілля, екокреативності, а також той факт, котрий засвідчує, що ставлення молоді до власного здоров'я не є достатньо високо домінантним [2, с.60-77].

Ми виходили з того, що екологія життєвого середовища виступає значущим чинником становлення психологічного здоров'я сучасної особистості. Це підтверджено й результатами проведеного нами пілотного дослідження, респондентами якого були студенти деяких закладів вищої освіти як гуманітарного профілю (зокрема, гуманітарного ЗВО м. Ізмаїла та педагогічного ЗВО м. Тернополя), так і технічного спрямування (зокрема, вищих закладів морського профілю м. Одеси і м. Києва). Якщо виходити із сучасних уявлень про змістове наповнення поняття «психологічне здоров'я» особистості на тому чи іншому етапі онтогенезу (С.Белічева, І.Дубровіна, О.Завгородня, Н.Колотій, В.Лищук та ін.), то можна говорити про явище, яке представляється єдиною системою, котра включає дві підсистеми регуляції – особистісну й емоційну; до того ж означені підсистеми регуляції засновані на індивідуальних можливостях особистості, а, інтегруючись, утворюють своєрідну «індивідуальну траєкторію» життєстійкості. Вищезазначене актуалізує принаймні дві, на наш погляд принципово важливі нині, зауваги А.Маслоу. Перша з них така: «рух до психологічного здоров'я окремої людини означає наближення до суспільства, побудованого на духовних цінностях, наближення до соціальної гармонії» [4, с.207]. Це положення є методологічно вартісним, оскільки пояснює взаємозалежність, взаємозумовленість і взаємозв'язок між позитивною динамікою рівнів психологічного здоров'я (а за позицію, наприклад, Н.Колотій, йдеться про рух від рівня несформованого психологічного здоров'я до абсолютного психологічного здоров'я) та гармонізацією особистісних відношень не лише із самим собою, соціумом, а й

природним довкіллям. Останнє, на наше переконання, спроможний забезпечити лише екологічний імператив.

Другою принципово важливою заувагою А.Маслоу виступає таке положення: психологічне здоров'я властиве «особистісно зрілому індивіду з високим ступенем самоактуалізації» [3]; конкретизуючи портрет такої особистості, з-поміж інших характеристик (ефективне сприйняття дійсності; громадський інтерес; потреба у творчості та ін.), учений називає й таке: «прийняття себе, інших і природи». Отже, наполегливо констатується вагомий вимір психологічного здоров'я особистості – якість життя і якість оточуючого природного довкілля.

Сучасні дослідники проблематики дослідники проблематики екології життєвого середовища людини й суспільства в цілому та екологічної поведінки особистості єдині у визнанні того, що «концепція якості життя включає всі аспекти взаємодії людини та оточуючого середовища» [6, с.119]. Отож синтетичним показником якості життя сучасної пересічної людини визнано індекс розвитку людського потенціалу, що вираховується експертами програми розвитку Організації Об'єднаних Націй спільно із незалежними міжнародними експертами.

Дослідники, які вивчають певні аспекти психологічного здоров'я саме сучасного студентства, аналізуючи існуючі моделі здоров'я, вважають конструктивними саме ті з них, які і пояснюють зв'язок між здоров'ям окремого індивіда зі «ступенем успішності і якістю пристосування людства як вида» [1, с.26].

Таким чином, намагаючись поглибити наукові уявлення про феноменологію психологічного здоров'я особистості, варто враховувати неперевершений вплив екологічного чинника. Особливо у практико-орієнтовній площині дослідження життєстійкості особистості на різних етапах онтогенезу, а також, розробляючи, зокрема, систему оцінки її психологічного здоров'я, оскільки об'єктивність такої оцінки не уможлиблюється без

гармонізації особистості не лише із власне собою, соціумом, а й із природним довкіллям.

Список літератури:

1. Кузнецов М.А., Зотова Л.Н. Жизнестойкость и образ здоровья у студентов: монография. – Харьков, 2017. – 398с.
2. Мамешина О.С. Методики экопсихологического исследования: научн.-мет.пос. – Николаев, 2006. – 110с.
3. Маслоу А. Новые рубежи человеческой природы: пер. с англ. – М.: Смысл, 1999. – 424с.
4. Маслоу А. Психология бытия. – К.: Ваклер, 1997. – 300с.
5. Мудрик А.В. Социализация человека: уч.пос. – М, 2006.
6. Ситаров В.А., Пустовойтов В.В. Социальная экология. – 2-е изд., перераб. Идоп.- М.: Изд-во Юрайт, 2013. – 517с.

ВПРОВАДЖЕННЯ ЕЛЕКТРОННОГО КРИМІНАЛЬНОГО СУДОЧИНСТВА В УКРАЇНІ

Книженко С.О.

Доцент кафедри криміналістики
та судової експертології

Харківського національного університету
внутрішніх справ, кандидат юридичних наук, доцент

Традиційно кримінальні провадження пов'язують з паперовою формою. Однак, технічний прогрес стрімко розвивається, впроваджуються новітні технології, в тому числі й засоби телекомунікації, електронного зв'язку. Така ситуація призводить до певних змін й у сфері кримінального судочинства. Тому одним із перспективних напрямків розвитку кримінального судочинства в Україні є перехід від паперової до електронної форми кримінального

провадження, яка дозволить спростити процедури збирання доказів та складання процесуальних документів; скоротити строки кримінального судочинства та матеріальні затрати на утримання правоохоронної системи.

Зауважимо, що у багатьох країнах світу вже запроваджене електронне кримінальне судочинство. Це такі країни як: Австралія, Австрія, Англія, Данія, Естонія, Казахстан, Канада (провінція Альберта), Нідерланди, Нова Зеландія, Південна Корея, Саудівська Аравія, США, Сінгапур, Швеція, Фінляндія. Вводяться електронні технології у кримінальне судочинство Білорусії та Росії. Досвід вказаних країн свідчить про те, що електронні форми мають широкий спектр застосування й здатні забезпечувати виконання функцій кримінального правосуддя.

Нагадаємо, що Стратегія реформування судоустрою, судочинства та суміжних правових інститутів на 2015-2020 роки в Україні передбачає розвиток IT-інфраструктури та можливостей використання інформаційних систем і системи електронного правосуддя [1].

Окрім того, у своїй доповіді Генеральний прокурор України підкреслив, що минулого року закуплено необхідне обладнання та розпочався запуск системи електронного кримінального провадження в окремих органах прокуратури, яке згодом буде охоплювати всю систему прокуратури, ЄРДР, електронну базу судів, МВС [2].

Відзначимо, що окремі аспекти електронного кримінального провадження досліджувалися А.М. Долговим, М.А. Жадяєвой, А.В. Столітнім, А.А. Фирзаровичем, А.Ф. Абдулвалієвим, М.В. Пальчиковою, Н.Н. Штиковою та іншими науковцями.

Проте, електронне кримінальне судочинство в Україні знаходиться на етапі становлення, а тому потребують свого вирішення питання щодо напрямків його розвитку.

В нашій державі вже діють деякі сегменти електронного кримінального судочинства, до яких відносять: Єдиний реєстр досудових розслідувань (ЄРДР), Єдиний реєстр адвокатів України (ЄРАУ), автоматизовану систему

документообігу суду (АСДС), Єдиний державний реєстр судових рішень (ЄДРСР), електронні документи, електронні докази, повне фіксування судового засідання за допомогою звукозаписуючого технічного засобу [3, с. 101]. Але вказані сегменти потребують подальшого розвитку, вдосконалення та в майбутньому об'єднання в одну систему електронного кримінального судочинства.

На наш погляд, перехід кримінального судочинства до електронної форми вимагає комплексного підходу та залучення фахівців не тільки в галузі кримінального процесуального права, криміналістики, але й програмного забезпечення, технічного оснащення електронними системами та ряду інших.

Проведене дослідження та аналіз наукової літератури дозволяє визначити наступні напрямки розвитку електронного кримінального провадження в Україні:

- розробка правових основ для ведення електронного кримінального судочинства;

- оснащення правоохоронних органів стаціонарними та портативними комп'ютерами з таким програмним забезпеченням, що дозволяє вести кримінальне провадження від моменту його відкриття й закінчуючи стадією виконання рішення суду. Тобто залежно від виду та завдань правоохоронного органу розробляється відповідна програма. Так, програма, яка розроблена для слідчого включає в себе повний алгоритм по формуванню кримінального провадження, включаючи бланки, шаблони окремих слідчих (розшукових) дій;

- уніфікація процесуальних форм електронного кримінального провадження на всій території країни, що дозволить унеможливити факти фальсифікації матеріалів кримінального провадження;

- розробка не тільки відповідного програмного забезпечення але й засобів захисту його від стороннього втручання, можливо виділення окремих телекомунікаційних ліній. Ми погоджуємося з тими авторами, які вважають за передачу логіна та пароля від систем електронного кримінального провадження

встановити кримінальну відповідальність аналогічну тій, яка передбачена за розголошення даних досудового слідства [4];

- поширення електронного кримінального провадження на всі стадії кримінального провадження та всіх суб'єктів кримінального переслідування [5, с. 19, 27].

- розроблення ефективних електронних систем взаємодії та обміну відповідною інформацією між правоохоронними органами та судом, подальша електронна та інформаційна інтеграція з метою об'єднання з експертними органами, виконавчими службами, пенітенціарними установами, тобто створення єдиної комунікаційної системи всіх правоохоронних органів;

- можливість здійснення електронних запитів до державних та недержавних підприємств, установ та організацій;

- можливість розширення кола слідчих (розшукових) дій, які можна проводити у режимі відеоконференції. Так, ми погоджуємося з тими науковцями, які позитивно оцінюють застосування відеоконференцзв'язку під час проведення окремих видів огляду, одночасного допиту, дистанційного спілкування з експертами;

- можливість електронного розподілу кримінальних проваджень між слідчими та прокурорами, що усуне людський фактор та знизить корупційні ризики;

- передбачення можливості ведення автоматизованого процесуального контролю не тільки за дотриманням процесуальних строків, але й дотримання законності під час прийнятих рішень;

- отримання слідчими, прокурорами, слідчими судьями, судьями електронних;

- можливість систематизації та автоматизованого аналізу статистичних даних по всій Україні з метою проведення наукових досліджень та розроблення ефективних методик розслідування окремих видів злочинів й реалізації інших програм, спрямованих на протидію злочинності.

Не варто забувати, що ефективне електронне кримінальне судочинство можливе за умови вільного володіння комп'ютерними технологіями всіма

учасниками кримінального судочинства, а тому процес переходу до електронного судочинства досить тривалий.

Отже, можна зробити висновок, що застосування новітніх технологій у кримінальному судочинстві є сучасними необхідними умовами для здійснення його завдань, зокрема, забезпечення швидкого, повного та неупередженого розслідування і судового розгляду кримінальних правопорушень.

Список літератури:

1. Про Стратегію реформування судоустрою, судочинства та суміжних правових інститутів на 2015-2020 роки: Указ Президента України від 20 травня 2015 р. № 276/2015 станом на 20 січня 2019 року / Верховна Рада України. URL: <https://zakon.rada.gov.ua/laws/show/276/2015>

2. Луценко Ю.В. Цього року має бути запущено систему електронного кримінального провадження / Сайт телеканалу Прямий. URL: <https://prm.ua/lutsenko-pro-zaprovadzhennya-elektronного-kriminalного-provadhennya/> (дата звернення 20.01.19).

3. Столітній А. Формування та розвиток засад кримінального процесу в Україні в умовах електронного кримінального провадження. Вісник Національної академії прокуратури України. 2016. № 3(45). С. 95-101.

4. Бирюкова Н.А., Жадяева М.А. Електронное уголовное дело URL: <http://saransk.ruc.su/upload/medialibrary/667/birykova.pdf> (дата звернення 20.01.19).

5. Столітній А.В. Електронне кримінальне провадження на досудовому розслідуванні : автореф. дис. ... доктора юрид. наук : 12.00.09. Дніпро, 2018. 42 с.

АНАЛІЗУВАННЯ МЕТОДІВ ОЦІНЮВАННЯ ЕФЕКТИВНОСТІ ДІЯЛЬНОСТІ СУБ'ЄКТІВ ПІДПРИЄМНИЦТВА НА РИНКУ ХАРЧОВИХ ПРОДУКТІВ

Князь С.В.

д.е.н., проф.,

Мацук В.М.

аспірант

Починаючи із 30-хх рр. ХХ ст., українська харчова промисловість забезпечувала 30-40 % потреб радянського виробництва продуктів харчування. Процеси трансформації до нових умов ведення бізнесу тимчасово призупинили розвиток галузі. Проте тенденції останніх років свідчать, що галузь відновлює втрачені позиції. Підприємства харчової промисловості проводять стандартизацію за системою ISO, впроваджують систему HACCP, що підвищує довіру до національного виробника. Вагомою обставиною відновлення харчової промисловості є також те, що підприємства цієї галузі здобули цінний досвід ведення бізнесу в умовах нестабільного зовнішнього середовища та високої конкуренції. Одним із ключових чинників цього досвіду є наявність інструментів аналізу, які дають змогу дослідити стан підприємства, визначити його перспективи, прогнозувати поведінку внутрішніх «елементів» підприємницької системи, передбачати динаміку зміни макросередовища, структури попиту споживачів тощо. Деякі аспекти аналізу все ж були опущені. Досі найбільш частим інструментом дослідження перспективної зміни показників виступає експертна точка зору, яка завжди спирається на певний досвід і може виявитись суб'єктивною. Це робить аналіз не гнучким, а також тривалим і дорогим, оскільки проведення опитування вимагає підготовки анкет, розсилання їх експертам, очікування на їхню відповідь, аналіз результатів та узгодженості думок опитаних респондентів. Якщо аналіз покаже високий рівень неузгодженості, дослідження доведеться проводити повторно. Ці та інші

недоліки суб'єктивних методів аналізу можуть нівелюватись застосування інших інструментів наукового пошуку.

Одним із методів, який можуть використовувати підприємства харчової промисловості на противагу експертному опитуванню, є формування незалежності системи збору та автоматичного аналізу даних. Сучасні системи відстеження та обробки інформації можуть бути повністю автоматизовані, побудовані на основі індивідуального підходу, із високим рівнем гнучкості та прогностичної точності. Машинний збір даних дає змогу сформувати бази даних для всіх потенційних споживачів. Математичне моделювання, спроектоване самостійно оновлювати алгоритм розрахунків у процесі надходження нової інформації сприяє автоматичному виявленню нових тенденції та формуванню альтернативної інформаційної бази для прийняття раціональних управлінських рішень в умовах високого рівня невизначеності, яке характерне для вітчизняних обставин ведення бізнесу.

Одним із прикладів реалізації технології машинного збору і обробки інформації є технологією DataScience, яка популярна на сучасному етапі розвитку підприємницьких відносин. Зміст цієї технології полягає у тому, що інформація різного характеру та наповнення автоматично збирається відповідними програмами, що дозволяє акумулювати великі обсяги даних, класифікувати їх, систематизувати, виявляти тенденції, знаходити відхилення та формувати припущення про ключові фактори виникнення тих чи інших ситуації у минулому для їх уникнення або використання у майбутньому. У процесі обробки даних широко використовуються методи математичної статистики, які дозволяють агрегувати дані, відокремити важливі відомості від тих, вплив яких створює «шуми» у розумінні поведінки тих чи інших економічних явищ. Перевагою цієї технології є те, що людина-експерт не спроможна зібрати та дослідити великі масиви даних, в той час, як машина на це здатна. Недоліком є те, що інколи необхідним є втручання людини, яка має спроектувати необхідних абстрактний алгоритм аналізу, на основі якого автоматично будуть побудовані конкретні алгоритми дослідження вхідної

інформації. Важливим є те, що описана технологія є широко відомою в сучасній практиці ведення бізнесу, вона відповідає вимогам часу, що зумовлені посиленням глобалізації, посиленням політичних і економічних інтеграційних процесів. Тому при аналізі альтернативних методів оцінювання діяльності підприємств харчової промисловості слід враховувати описану вище галузь автоматизованого збору та обробки даних, як один із засобів, що може використовуватись для вирішення поставлених у даній роботі завдань. Це зумовлено тим, що у науковій літературі за даною проблематикою, науковців більше звертають увагу на традиційні методи аналізу, використовуючи системи та моделі, які були популярні десятки років тому назад. Згадувана технологія не прив'язана до тих чи інших систем конкретних показників, вона базується на найвищій формі абстрактного дослідження – математичному аналізі, що виключає неоднозначне тлумачення або суб'єктивізм. Враховуючи все вище сказане доцільною є спроба побудувати економіко-математичний інструментарій для аналізу ретроспективної та перспективної динаміки внутрішніх та зовнішніх процесів, які мають місце у харчовій промисловості. Незважаючи на можливість цієї технології її слід розглядати, як альтернативну до традиційних, оскільки результати її застосування можуть мати суперечливі результати. Інформаційне середовище є дуже мінливим та нестабільним, інколи необхідним є оперативна зміна структури даних, які доцільно враховувати при формуванні математичних моделей. Крім того, самі моделі не завжди працюють із достатнім рівнем довірчої ймовірності. Проте, за умови поєднання обох технологій – традиційної та сучасної, можливим є сформулювати більш всеохоплююче інформаційне підґрунтя для прийняття раціональних рішень.

Особливостями пропонованого інструментарію є: 1) орієнтація на великі обсяги даних, що дозволяє широко використовувати методи математичної статистики; 2) автоматизація процесів збору, аналізу та збереження даних; 3) відносна швидкість та дешеизна; 4) можливість проектування поведінки досліджуваних явищ та процесів через системний підхід та абстрагування.

Враховуючи наведені вище риси, можна відзначити, що пропонувані альтернативні методи оцінювання підприємств харчової промисловості характеризуються низкою відмінностей від традиційних моделей, проте все ж наділені певними недоліками. Головними із них є те, що більшість роботи виконує не людина, а обчислювальна машина, яка опирається на «закон великих чисел», відповідно для обґрунтованого аналізу необхідним є провести дослідження базуючись на великих масивах даних. В іншому випадку, результати можуть призвести до прийняття не раціональних рішень. Тому пропонуваній інструментарій слід розглядати, як доповнення до традиційних засобів економічного аналізу та прогнозування. Для узагальнення наведених вище припущень на рис. 1 представлено процес аналізування ефективності діяльності підприємств харчової промисловості.



Рис. 1. Пропонуваній процес аналізування діяльності підприємств харчової промисловості

Як бачимо з рис 1, процес аналізування діяльності підприємств харчової промисловості можна розділити на декілька етапів, протягом яких відбувається формування переліку показників, які необхідні для аналізу ефективності

діяльності підприємства. У цьому процесі не наведено конкретні показники, які слід використовувати для вирішення такого типу завдання, оскільки кожне підприємство є наділене унікальними особливостями, врахування яких носить ситуаційний характер.

Список літератури:

1. Poon, Ser-Huang. A practical guide for forecasting financial market volatility / Ser-Huang Poon. p.cm. – (The Wiley finance series)
2. Ser-Huang Poon and Clive W. J. Granger. 2003. "Forecasting volatility in financial markets: the review," Journal of economic literature Vol. XLI, pp. 478 – 539.

ПІДВИЩЕННЯ КВАЛІФІКАЦІЇ ДЕРЖАВНИХ СЛУЖБОВЦІВ

Коваль Г.В.

Дніпровський державний університет
внутрішніх справ України,
професор, д.н. держуправління,
професор кафедри управління та адміністрування

Світова глобалізація, формування єдиного загальноєвропейського освітнього простору, політична й інші суспільні реформи є основою інноваційної перебудови суспільства, основою досягнення нової якості суспільного прогресу і водночас шляхом наближення України до базових європейських стандартів.

Всебічний розвиток людського потенціалу – це головна складова національного багатства й рушійна сила суспільного поступу, визначальний критерій оцінки його рівня. Світовою практикою доведено, що інвестиції в людський капітал є найефективнішими. Цим і зумовлюється нова якість економічного зростання, яка утвердилася за останні десятиріччя в розвинених

країнах світу. У Західній Європі, зокрема, цей компонент забезпечує близько 75% приросту національного багатства [3, с. 3]. Саме тому потрібні рішучі кроки задля забезпечення професійності державної служби в Україні у сучасному, європейському розумінні, потрібен якісно інший підхід до професійного навчання державних службовців.

Вивченню досвіду організації підвищення кваліфікації державних службовців присвятили свої праці такі вітчизняні та закордонні вчені: С.Білорусова, В. Гущенко, М. Головатий, Ю. Кальниш, Г. Коваль, В.Луговий, І. Лопушинський, О.Оболенський, О. Озірська, В.Понеділко, Н.Протасова, І. Розпутенко, В.Сороко, Ю. Сурмі, С. Шевченко, М. Ярмистий та інші. Всі вони зійшлися на думці, що пріоритетним напрямом державної політики повинно бути створення повноцінної ефективної системи неперервного професійного навчання державних службовців, яка відповідала б європейським фаховим стандартам формування адміністративної спроможності держави та кращим вітчизняним традиціям і вимогам утворення єдиного європейського освітянського простору. Тому на часі визначення та реалізація широкомасштабної довгострокової стратегії модернізації всієї системи освіти, її професійної складової, зокрема, наближення їх до стандартів ЄС, потреб прогресу держави та суспільства, ринкової економіки, розвинутої демократії. Необхідно сформувати таке середовище, в якому суспільний статус кожної людини визначався б, передусім, рівнем освіченості, професійного досвіду, здатності застосовувати їх на практиці. Відтак, основою стратегічного курсу, його базовим принципом має стати реалізація державної політики, спрямованої на запровадження інноваційної моделі структурної перебудови системи навчання кадрів, утвердження України як високоінтелектуальної і творчої держави.

Підвищення кваліфікації та стажування державних службовців – важливі складові соціально-правового інституту державної служби України. Від професіоналізму, фахової компетентності, професійної культури державних службовців, як реальних провідників основних завдань і функцій Української

держави, залежить ефективність процесу державотворення, здійснення реформ, міжнародний авторитет держави. Важливу роль у формуванні сучасного типу управлінців, здатних працювати в період трансформації суспільства, оперативно включатися в роботу відповідного апарату, самостійно ухвалювати рішення, відведено системі підвищення кваліфікації державних службовців [1].

В українському суспільстві постала необхідність суттєвого підвищення професійності державного сектору. Він має продемонструвати ефективні та результативні управлінські рішення, здатність формулювати план дій та реалізовувати відповідну державну політику [4, с. 3].

Курс України на Європейську інтеграцію вимагає створення системи державного управління та державної служби, орієнтованої на запровадження стандартів реальної демократії, похідними яких є демократичні інституційні стандарти професійної діяльності службовців. Саме зазначені стандарти є базою для надання якісних публічних послуг, проходження служби, а також формування та оновлення змісту професійного навчання, зокрема підвищення кваліфікації державних службовців.

Поряд з деякими досягненнями в організаційно-кадровому забезпеченні процесу європейської інтеграції гостро проблемними залишаються сьогодні питання підготовки державних службовців відповідно до загальних та специфічних вимог, що висуваються до навчальних закладів на основі європейських стандартів [2, с. 32].

Результативність діяльності системи професійного навчання може бути досягнута за умови відповідності професійної підготовки вимогам освіти для суспільства, побудованого на знаннях та інформації, а саме:

- освіта протягом усього життя;
- освіта без кордонів, що ґрунтується на інформаційно-комп'ютерних технологіях і доповнює традиційні методи і технології новими можливостями;
- освіта за креативними моделями навчання та індивідуальними освітніми траєкторіями;
- освіта, що розвивається на основі фундаментальних знань.

Таким чином, систему підвищення кваліфікації державних службовців слід розглядати як форму освіти дорослих, виходячи з їх індивідуальних потреб у здобутті певних знань, виробленні навичок та умінь, особистісному й професійному зростанні. Водночас післядипломна освіта, як система навчання дорослих, може бути ефективною лише за умов, коли вона спиратиметься на найголовніший принцип – оперативно й максимально повно забезпечувати потреби як суспільства в цілому, так і окремих громадян, зокрема.

Важливе значення для нашої держави має виявлення тенденцій розвитку сучасних систем підвищення кваліфікації державних службовців у зарубіжних країнах, зокрема у країнах Центральної та Східної Європи, визначення можливого позитивного впливу та застосування набутого досвіду вирішення даної проблеми в цих країнах на її вирішення в Україні.

Аналізуючи організаційно-правові та змістовно-процесуальні тенденції в підготовці державних службовців у країнах світу та узагальнюючи їх, можемо окреслити основні напрямки розвитку системи підвищення кваліфікації як галузі професійного навчання державних службовців:

- збільшення кількісних показників щодо мережі навчальних закладів, фінансового забезпечення функціонування систем підвищення кваліфікації державних службовців;
- гуманізація професійного навчання, орієнтація на практику, самостійну роботу;
- розвиток суспільних форм управління професійною освітою;
- участь в управлінні навчальними закладами союзів роботодавців і професійних союзів, професійних асоціацій;
- подальший розвиток незалежних атестаційних організацій;
- спільні цілі навчання: сприяння розвитку мотивації та почуття відповідальності серед державних службовців; удосконалення кадрової політики на орієнтацію щодо критеріїв якості виконання роботи; адаптація знань та умінь державних службовців до радикальних змін у суспільстві; адаптація знань і умінь державних службовців до вимог, пов'язаних зі вступом до ЄС;

– фінансування із державного бюджету у відсотковому співвідношенні до загальної суми виплаченої заробітної плати.

Отже, в умовах реформування суспільства великого значення набуває підвищення кваліфікації державних службовців як форми їх професійної підготовки, що дозволяє швидко й гнучко реагувати на суспільні зміни та схопити підготовкою значну кількість працівників державного апарату. У свою чергу, розвиток видів підвищення кваліфікації державних службовців забезпечує її варіативність та сприяє найповнішій реалізації змісту, що є важливою умовою підвищення професійного рівня державних службовців. Позитивною особливістю підвищення кваліфікації державних службовців є оновлення форм, методів та прийомів навчання, їх спрямованості на потреби професійної діяльності та актуалізацію особистісного розвитку. Рациональне співвідношення змісту й форм підвищення кваліфікації державних службовців розширює їх можливості щодо засвоєння знань, створює умови для найповнішого вияву та розвитку їхніх здібностей.

Список літератури:

1. Коваль Г. В. Самоосвіта як ефективний напрям розвитку професіоналізму державного службовця / Г. В. Коваль // Теорія та практика державного управління і місцевого самоврядування. – 2018, № 2. – [Електронний ресурс] – Режим доступу: <file:///C:/Users/Home/Desktop/Самоосвіта%20держслужбовців.pdf>

2. Луговий В., Понеділко В. Головні пріоритети професійного навчання кадрів у здійсненні стратегії інноваційного розвитку України та перспективи методичної допомоги регіональним і галузевим закладам [Текст] / Навчальний процес у закладах системи перепідготовки і підвищення кваліфікації кадрів: досвід та проблеми: зб. наук, та наук.-метод. пр./ Кол. авт.; За заг. ред. В. І. Лугового, І. В. Розпутенка, В. Г. Понеділко//. – К.: Вид-во НАДУ, 2004. – Вип. 1. – С. 3–13.

3. Професійна програма підвищення кваліфікації (ПППК) державних службовців V-VII категорій посад: Інформаційні та методичні матеріали з

питань підвищення кваліфікації державних службовців та посадових осіб місцевого самоврядування [Текст] / уклад. Г. І. Леліков, В. М. Сороко, Т.В.Станкевич, О. М. Рубцова, К. С. Шклярчук // К.: Голов. упр. держ. служби України, Ін-т вищої кваліфікації нац. Торг.-екон. ун-ту., 2003. – С. 25–51.

4. Сороко В. Побудова механізму оцінки ділових і професійних якостей державних службовців [Текст] / В. Сороко // Вісник державної служби України. – 2003. – №1. – С. 65–75.

ФОРМУВАННЯ ПРОФЕСІЙНОЇ ГОТОВНОСТІ МАЙБУТНІХ РЯТУВАЛЬНИКІВ

Коваль М.С.

Львівський державний університет безпеки життєдіяльності,
кандидат педагогічних наук, професор, ректор
lviv-koval@ukr.net

Перед сучасною освітою постає завдання максимального розкриття і розвитку потенціалу кожної особистості, формування людини як суб'єкта соціального та професійного життя, підготовки її до самовдосконалення, самовизначення та самореалізації. Освіта має забезпечувати всебічний розвиток індивідуальності людини як особистості та найвищої цінності суспільства на основі виявлення її задатків, здібностей, обдарованості і талантів [5, с. 49]. Аналіз наукових праць із екстремальної проблематики свідчить про актуальність та значний інтерес науковців до наукових основ професійної підготовки рятувальників (О. Барабанщиков, О. Бикова, Я. Голєбевські, М. Дяченко, Л. Кандибович, Ф. Карт-Таннер, М. Козяр, О. Самонов, О. Столяренко).

Кожне наукове дослідження вимагає вивчення взаємодії певних процесів і явищ. Врахування досягнень новітньої теорії та методики професійної освіти

дало змогу визначити загальнонаукові методологічні підходи до формування професійної готовності рятувальників: системний, синергетичний та цілісний. Розглянемо їх детальніше.

Системний підхід є важливим для розуміння професійної готовності майбутніх рятувальників, оскільки вимагає цілісно розгляду суб'єкта діяльності у взаємодії всіх його елементів. Відповідно до системного підходу кожна система перебуває в навколишній системі і є частиною чи підсистемою іншої, більш поширеної. У цьому контексті Ю. Шрейдер [9] зауважив, що об'єкт роздроблюється на незв'язані частини та перестає існувати як система в разі послаблення внутрішніх зв'язків. Тобто система залишається цілісною, поки зв'язки між елементами сильніші, ніж зв'язки цих елементів з системою вищого рівня.

Системний підхід зумовлює потребу вивчення професійної готовності майбутніх рятувальників до діяльності в екстремальних умовах як явища системи, що утворюється внаслідок виконання функціональних обов'язків, а саме: планування, організації, контролю, рятування, запобігання. На нашу думку, у процесі професійної підготовки фахівців Державної служби України з надзвичайних ситуацій системний підхід визначає положення про взаємозв'язок шляхів досягнення належної компетентності в галузі безпеки людини, сприяючи формуванню їхньої професійної готовності за допомогою форм, засобів, методів навчання, психолого-педагогічних методик та технологій.

Наступним підходом є синергетичний, оскільки професійна діяльність в надзвичайних ситуаціях вимагає від фахівців цивільного захисту саморозвитку, самоорганізації та самореалізації в галузі безпеки людини. У психолого-педагогічних дослідженнях (В. Вейдліх, І. Добронравова, А. Івахненко, І. Мюллер, Є. Князева, М. Ковтонюк, Г. Хакен) цей підхід використовується для пояснення прогнозів розвитку особистості в суспільстві й моделюванні її особистісної самоорганізації. Його застосування в освіті передбачає стимулююче навчання як власне саморозкриття або співпрацю з самим собою

та оточенням [6, с. 9]. При цьому необхідно врахувати, що в наукових дослідженнях синергетики вивчаються загальні закономірності взаємних процесів переходу порядку і хаосу у відкриті нелінійні системи педагогічної, психологічної, соціальної та іншої природи.

На думку В. Кременя, перспективність синергетики полягає в її необмеженості загальними теоретичними моделями та можливостями виходу за межі вузькоспеціалізованих використань. Синергетичне знання може бути зрозумілим й розгорнутим, як синергетика життя може стати частиною її світогляду, оскільки особистість моделює своє життя опираючись на її принципи [6, с. 8]. У дослідженнях синергетичної системи І. Кудрявцева й С. Лебедева доведено, що вона визначає здатність формувати множинність нових структур, параметри котрих визначаються взаємодією з властивостями самої системи та навколишнім середовищем в цілому, що в свою чергу визначає здатність систем до зміни структур у процесі їх розвитку [7, с. 61].

Таке положення, на нашу думку, є актуальним для дослідження професійної готовності майбутніх рятувальників, оскільки, виконуючи діяльність в умовах ризику, фахівці цивільного захисту змушені самовдосконалювати й самоорганізовувати її, опираючись на набутий особистісний досвід саморозвитку. Узагальнюючи погляди вчених на трактування синергетичного підходу, зазначимо, що професійна готовність майбутніх рятувальників до діяльності в екстремальних умовах забезпечується через розуміння й потребу в саморозвитку та самоорганізації, а не лише набутими в процесі навчання теоретичними знаннями, сформованими вміннями й навичками. Вона характеризується як поетапний процес, що супроводжується суперечностями, які зумовлюють активність особистості до самопізнання.

Для дослідження професійної готовності рятувальників важливим є цілісний підхід. Його використання, як зазначив академік І. Зязюн, передбачає аналіз цілісності феномену якості людини що досліджується, його фрагменту, особистості в цілому, педагогічного процесу, шляхів забезпечення і підвищення цілісності [4, с. 44]. У трактуванні цілісного підходу Б. Гершунський розглядав

його як невід'ємну складову прогностичного обґрунтування всіх компонентів системи освіти в єдиному технологічному циклі педагогічного прогнозування [2, с. 220]. У цьому контексті заслуговує на увагу позиція М. Боритка: опираючись на принцип доповнюваності, яким супроводжується цілісний підхід, різні наукові погляди не виправдовують один одного, а характеризують різні грані цілого [1, с. 65]. В. Сластьонін, розглядаючи цілісний підхід, наголошує, що він орієнтований на: вивчення й формування головного та другорядного; виділення у процесі розвитку особистості всіх інтегративних, інваріантних і системоутворюючих зв'язків і взаємин [8, с. 85]. Науковець доводить, що цілісність характеризує рівень розвитку педагогічного процесу та є його «синтетичною якістю», констатуючи при цьому результат, який стимулює суб'єктів до усвідомлення власних дій [8, с. 141]. Водночас, як наголошує академік І. Зязюн, цілісний підхід спрямований на формування «метакомпетентності» [3, с. 22], тобто цілісної характеристики фахівця, який готовий вирішувати покладені на нього професійні функції та завдання. Такою «метакомпетентністю» у майбутніх рятувальників виступає цілісне уявлення про діяльність в екстремальних умовах, яке формується в освітньому процесі закладів вищої освіти.

Таким чином, науково-педагогічний колектив вищого закладу освіти має звертати увагу в навчальному процесі на формування цілісної особистості рятувальників, набуття їхньої професійної готовності до діяльності в ситуаціях ризику. Подальші дослідження передбачають обґрунтування широкого спектру підходів у формуванні професійної готовності майбутніх фахівців Державної служби України.

Список літератури:

1. Борытко Н. М. Методология и методы психолого-педагогических исследований [текст] / Н. М. Борытко, А. В. Моложавенко, И. А. Соловцова; под ред. Н. М. Борытко. – М. : Академия, 2008. – 319 с.

2. Гершунский Б. С. Образовательно-педагогическая прогностика. Теория, методология, практика : учеб. пособ. / Борис Семенович Гершунский. – М. : Флинта : Наука, 2003. – 764 с.

3. Зязюн І. А. Педагогічне наукове дослідження у контексті цілісного підходу / Іван Зязюн // Порівняльна професійна педагогіка. – 2011. – № 1. – С.19–30.

4. Зязюн І. А. Філософія педагогічної дії : монографія / Іван Андрійович Зязюн. – Черкаси : Вид. від. ЧНУ імені Богдана Хмельницького, 2008. – 608 с.

5. Коваль М. С. Педагогічна обдарованість як психологічна передумова розвитку здібностей до професій соціономічного типу / М. С. Коваль // Сучасні інформаційні технології та інноваційні методики навчання у підготовці фахівців: методологія, теорія, досвід, проблеми // Зб. наук. праць. – Вип. 49 / редкол. – Київ-Вінниця: ТОВ фірма «Планер», 2017. – 186 с. – С. 49–52.

6. Кремень В. Г. Освіта і суспільство в парадигмі синергетичного мислення / В. Г. Кремень // Педагогіка і психологія. – 2012. – № 2 (75). – С.5–11.

7. Кудрявцев И. К. Синергетика как парадигма нелинейности / И. К. Кудрявцев, С. А. Лебедев // Вопросы философии. – 2002. – № 12. – С. 55 – 63.

8. Слостенин В. А. Педагогика : учебник для студ. высш. учеб. заведений / В. А. Слостенин, И. Ф. Исаев, Е. Н. Шиянов ; под ред. В. А. Слостенина. – 8-е изд., стер. – М.: Издательский центр «Академия», 2008. – 576 с.

9. Шрейдер Ю. А. К построению языка описания системы : Системные исследования / Ю. А. Шрейдер. – М. : Наука, 1983. – 97 с.

ОРГАНІЗАЦІЯ НАУКОВОЇ РОБОТИ ШКОЛЯРІВ

Ковальчук Н.С.

Ніжинський державний університет імені Миколи Гоголя, студент

Чорненька О.В.

Ніжинський державний університет імені Миколи Гоголя, кандидат

фізико-математичних наук, доцент

chornenka_olena_v@ukr.net

Серед актуальних завдань сучасної школи можна виділити пошук оптимальних шляхів зацікавлення учнів навчанням, підвищення їх розумової активності, спонукання до творчості, виховання соціально компетентної особистості, здатної здійснювати самостійний вибір і приймати відповідальні рішення в різноманітних життєвих ситуаціях, вироблення вмінь практичного і творчого застосування здобутих знань.

Тому вчитель має орієнтуватися на використання таких педагогічних технологій, з допомогою яких не лише мають поповнитися знання й уміння з навчального предмета, а й розвиватися такі якості учнів, як пізнавальна активність, самостійність, уміння творчо виконувати завдання.

В сучасній літературі наголошується на високій ефективності застосування дослідницьких прийомів і методів у навчанні для поглиблення інтересу учнів як до пізнавальної, так і до творчої діяльності, для формування відповідних умінь та навичок дослідницької роботи.

Роль вчителя є провідною, визначальною в організації наукової та дослідницької роботи учнів. Вчитель – це координатор, консультант, наставник, порадник, помічник.

Відмітимо основні моменти та дії педагога, що стосуються організації наукової роботи учнів:

– допомога у виборі та формулюванні теми дослідження;

- допомога у підборі літератури, конспектуванні, цитуванні, складанні тез, підготовці доповіді, повідомлення, реферату, здійснення аналізу та систематизації вивченого;

- консультування щодо поведення аналізу літератури, документів, матеріалів за проблемою дослідження

- консультування щодо складання учнем списку використаної літератури, посилань на неї у роботі

- корекція вступу з обґрунтуванням актуальності дослідження та його значущості

Розпочинаючи організацію наукової та дослідницької роботи школярів, варто врахувати її основні риси. Спираючись на роботу [1], відмітимо, що науково-дослідницька діяльність школярів полягає у наступному:

- зазвичай така робота починається з пропозиції вчителя чи наукового керівника опрацювати певну тему;

- вона проходить під більш пильним і спрямовуючим керівництвом наукового керівника, ніж діяльність дорослого дослідника;

- її результатом частіше бувають суб'єктивно нові знання;

- глибина й наукові методи дослідження школярів лімітуються обмеженістю їх досвіду;

- докази школярів нерідко відрізняються спрощеністю, схематичністю;

- ведення наукової дискусії під час оприлюднення результатів дослідження у наукових колах ускладнюється за рахунок ніяковіння дитини перед авторитетами науковців зі стажем та соціальним статусом. [1]

Таким чином, застосування дослідницького підходу в навчанні має бути спрямоване на:

- становлення в школярів досвіду самостійного пошуку нових знань;

- використання здобутих знань та вмінь при виконанні завдань прикладного характеру та в умовах творчості;

- формування нових пізнавальних цінностей учнів.

Дослідницька практика школярів повинна відповідати науковим методам знання, розширювати зміст їхньої освіти й удосконалювати підготовку до майбутньої професійної діяльності.

Спираючись на вивчення однієї з тем алгебри «Цілі вирази» [2] у сьомому класі, визначимо деякі задачі пошукового та дослідницького характеру, де використовується теорія многочленів.

Геометричні задачі на визначення координат центра кола та його радіуса, що ґрунтуються на аналізі загального рівняння кола, заданого у прямокутній декартовій системі координат із застосуванням як формул скороченого множення, так і тотожних перетворень многочленів другого порядку.

Задачі стереометрії на визначення координат центра сфери та її радіуса, що ґрунтуються на аналізі загального рівняння другого порядку, заданого у прямокутній декартовій системі координат простору R^2 із застосуванням як формул скороченого множення, так і тотожних перетворень многочленів другого порядку, що залежать від трьох змінних.

Задачі на доведення подільності виразу на число, многочлена на многочлен, розв'язання яких ґрунтуються на застосуванні методу математичної індукції з врахуванням тотожних перетворень виразів.

Окремим питанням можна виділити завдання пов'язані з розв'язуванням степеневих рівнянь та рівнянь, що до них зводяться.

Симетричні многочлени та їх застосування до побудови розв'язків рівнянь.

Наведений перелік задач не є остаточним, вказано лише кілька питань, при вивченні яких дійсно можна поєднати пошук та дослідження як на уроках, де розглядається відповідний матеріал, так і в організації наукової роботи з обдарованими дітьми.

Список літератури:

1. Бекрешева Л.О. Сучасні підходи до визначення поняття «Науково-дослідницька робота школяра» / Л.О. Бекрешева // Вісник ЛДУ БЖД – 2011. – №5 – С. 25 – 30.

2. Математика : навчальна програма для учнів 5 – 9 класів загальноосвітніх навчальних закладів Шлях доступу: http://media.ippo.kubg.edu.ua/wpcontent/uploads/2016/08/programa_dlia_9_klasu_matematyka.pdf

ОСОБЛИВОСТІ ФОРМУВАННЯ ТА ВИКОРИСТАННЯ РЕСУРСНОГО ПОТЕНЦІАЛУ АГРАРНИХ ПІДПРИЄМСТВ

Ковтун В.А.

к. с.- г. н., доцент

Гуртовенко А.В.

здобувач

другого рівня вищої освіти

ДВНЗ «Херсонський державний аграрний університет»

Аграрний ресурсний потенціал є видовою складовою потенціалу підприємства та економічною категорією, яка визначається сукупністю органічно взаємозв'язаних ресурсів сільського господарства, враховуючи перспективу їх використання, в процесі взаємодії яких реалізується їх інтегральна здатність виробляти адекватні їй об'єми продукції і задовольняти потреби населення.

Особливість формування аграрного ресурсного потенціалу в тому, що на відміну від промисловості, до процесу сільськогосподарського виробництва залучено не три, а чотири ресурси – основні й оборотні фонди, жива праця і земля, причому земля є головним засобом виробництва, тоді як в інших галузях вона є лише просторовим базисом.

Головною задачею вивчення аграрного ресурсного потенціалу є наукове обґрунтування його складових елементів, які відображують об'єктивні фактори сільськогосподарського виробництва і є необхідною умовою функціонування

всієї сукупності ресурсів галузі. Процес виробництва на аграрних підприємствах можливий лише при поєднанні продуктивних сил – засобів і предметів праці, трудових ресурсів, які представляють структуру ресурсного потенціалу. Земля – елемент, в якому повинно здійснюватися виробництво, вона входить у процес виробництва як одна з його умов. Земельні ресурси є матеріальною основою розвитку сільського господарства, базою для органічного поєднання всіх виробничих ресурсів [1].

Специфікою виробництва аграрної продукції є тривалий період її вирощування, слід враховувати існування підвищеного ризику недоодержання готової продукції в очікуваному обсязі через несприятливі природно-кліматичні умови. Всі фактори, які впливають на формування та використання ресурсного потенціалу можна розглядати як єдину систему, елементи якої є взаємопов'язаними. Так сезонність виробництва зумовлює нерівномірне, переривчасте використання як робочої сили (соціальний фактор), техніки (техніко-технологічний аспект) так і надходження доходів протягом року (економічний фактор).

В сільському господарстві економічний процес відтворення тісно переплітається з природними (природно-біологічний аспект), то реалізація ресурсного потенціалу впливає на екологічний стан ґрунту, водних ресурсів та атмосфери.

Вищеперераховані особливості використання аграрного ресурсного потенціалу потребують особливої державної підтримки аграрного виробництва в створенні умов для ефективної реалізації наявних можливостей агроформувань. Аграрна сфера є найбільш вразливою, порівняно з іншими сферами виробництва та незахищеною від впливу зовнішніх умов виробництва.

Для окремих видів виробничих ресурсів характерними є властиві їм функції, а їх склад та співвідношення обумовлюють темпи розвитку аграрного виробництва та можливості підвищення показників його ефективності. Структура та основні складові ресурсного потенціалу обумовлюються особливостями виробничого процесу у галузях сільського господарства.

У галузі рослинництва до основних виробничих ресурсів належать: земельні ресурси, трудові ресурси, засоби захисту рослин та ін. До ресурсного потенціалу галузі тваринництва належать: поголів'я продуктивної та робочої худоби, виробничі приміщення та їх обладнання, корми, медичні препарати, трудові ресурси, тощо.

Ресурсний потенціал галузі сільського господарства виступає основою виробничого потенціалу та характеризує потенційні можливості аграрних підприємств виробляти певну кількість продукції, яка повинна бути конкурентоспроможною. Для комплексного дослідження ресурсного потенціалу та процесу його формування і використання на аграрному підприємстві необхідно брати до уваги специфічні особливості функціонування цієї галузі [2].

За своїм змістом ресурси підприємства оцінюються у натурально - речовинній та вартісній формі. За складом ресурси підприємства включають: матеріальні, нематеріальні, трудові та фінансові. Матеріальні ресурси – це ресурси в натурально-речовій формі, які використовуються у виробничій діяльності підприємства. До їхнього складу входять основні фонди та частка обігових засобів. Трудові ресурси підприємства – сукупність зайнятих на підприємстві за основною та допоміжною діяльністю. Фінансові ресурси – сукупність грошових коштів та надходжень, які є в розпорядженні підприємства для виконання фінансових зобов'язань, здійснення витрат на його відтворення та стимулювання працівників [3].

В умовах інноваційного розвитку економіки країни особливу увагу приділяють дослідженню ролі та змісту інноваційного потенціалу підприємства. Його аспекти: кадрове забезпечення підприємства; рівень освіти його персоналу; фінансування наукової, науково-технічної та інноваційної діяльності; кількість і структура наукових і науково-технічних робіт; патентування винаходів; рівень інноваційної активності підприємства; динаміка виробництва інноваційної продукції; частка інноваційної продукції у загальних обсягах виробництва [4].

Зважаючи на вказані особливості використання ресурсного потенціалу аграрних підприємств, доцільно акцентувати увагу на необхідності та вагомості державної підтримки та регулювання аграрного виробництва. Адже сьогодні аграрний сектор в умовах зтяжного реформування потребує державного захисту у контексті забезпечення його сталого розвитку та позитивних фінансово-економічних результатів діяльності.

Наявний ресурсний потенціал аграрних підприємств слугує основою для прийняття ефективних управлінських рішень щодо його оптимального використання, що також сприяє обґрунтуванню його перспективних напрямів розвитку для забезпечення підвищення конкурентоспроможності. Збільшення ресурсного потенціалу аграрних підприємств забезпечує підвищення його конкурентоспроможності та забезпечує сталий розвиток. Наявний потенціал у більшій мірі характеризує майбутній стан підприємства, а конкурентоспроможність – поточний.

Результативність функціонування аграрних підприємств обумовлюється раціональним підходом до формування, відтворення та ефективного використання наявного ресурсного потенціалу. Так для здійснення аналізу ефективності використання ресурсного потенціалу аграрних підприємств доцільно застосувати наступні показники: економічна ефективність та інтенсивність використання земельних ресурсів, фондівіддача, фондоємність, матеріалівіддача, матеріалоемність, продуктивність праці, які розраховуються в цілому та за окремими його складовими. Ефективним вважається використання потенціалу підприємства за умови наявних високих показників ресурсівіддачі та низьких – ресурсоемності [5].

Список літератури:

1. Капітанець Ю. О. Ефективність використання ресурсів аграрного виробництва [Електронний ресурс] / Ю. О. Капітанець // Сталий розвиток економіки : всеукраїнський науково-виробничий журнал.

2. Коваль О. М. Оптимізація ефективності використання ресурсного потенціалу сільськогосподарських підприємств України [Електронний ресурс] /

О. М. Коваль. – Режим доступу : http://www.nbuu/portal/chem_biol/nvnu/2010_154_1/1Okom.pdf

3. Гальчіна О.Н. Пожидаєва Т.А. Теорія економічного аналізу.- К, 2009. - 324с.

4. Баканов М.І., Шеремет А.Д. Теорія економічного аналізу: Підручник.- 6-е вид., Доп. і перераб.- М .: Фінанси і статистика.- М, 2009. – 416с.

5. Маршалок М. С. Потенціал аграрного підприємства, наукові підходи до трактування [Електронний ресурс] / М. С. Маршалок. – Режим доступу : http://www.nbuu/portal/chem_biol/nvnu_154_1/10 mms.pdf

ІННОВАЦІЙНА ОСВІТА ЯК ШЛЯХ ДО ЗАБЕЗПЕЧЕННЯ Й УДОСКОНАЛЮВАННЯ ВИКЛАДАННЯ Й НАВЧАННЯ

Константинова Е.К.

Інженер з охорони праці, викладач І категорії
Маріупольського коледжу ДВНЗ «ПДТУ»

Щодо розвитку вищої освіти серед пріоритетних напрямів державної політики в контексті євроінтеграції України визнано проблему постійного підвищення якості освіти, модернізацію її змісту та форм організації навчально-виховного процесу; впровадження освітніх інновацій та інформаційних технологій.

Втіленням мети освітньої діяльності є особа такого соціально-культурного розвитку, яка здатна творчо працювати, бути конкурентноспроможною в умовах сьогодення. Відповідно навчальний процес має бути трансформований у напрямі індивідуалізації освітньої взаємодії, навчання, формування творчого мислення і збільшення самостійної роботи студентів.

Необхідність підтримки високої конкурентоспроможності на динамічному ринку праці вимагає прагнень і навичок до самовиховання, самонавчання й самовдосконалення протягом усього активного трудового життя. Зацікавленість студентів, роботодавців і суспільства в цілому в одержанні вищої освіти належної якості є механізмом, що координує повільний рух в сторону ринку.

Інтегрування України в європейський освітній простір зумовлює необхідність усвідомлення та вироблення нових теоретичних основ для реформування та забезпечення ефективного функціонування системи освіти. Євроінтеграція засвідчує вагомість інноваційних процесів у перепідготовці викладачів, де особистість педагога, його роль у процесі навчання і виховання набувають особливого значення.

Методикам спонукання та удосконалення творчого мислення викладачів не навчають на курсах підвищення кваліфікації, там ознайомлюють з психологічними аспектами педагогіки. Допитливість, потяг до створення нового, схильність до пошуку і вирішення проблем, ефективність вирішення завдань творчого характеру залежить від стилю мислення викладача. Можливість швидкого опанування навичками, вміннями, прийомами, технікою інноваційних засобів викладання та оцінювання залежить від спроможності викладача самостійно знайти та розібратися в інтернет ресурсах. В педагогічних вузах чьому не навчають, а викладачі технічних дисциплін – це фахівці виробництва, які зовсім далекі від педагогіки.

Інноваційна педагогічна діяльність – це особливий особистісний стан, який передбачає наявність у педагога мотиваційно-ціннісного ставлення до професійної діяльності, володіння ефективними заходами й засобами досягнення педагогічних цілей, здатності до творчості.

Якщо виклад матеріалу студенти сприймають як навчальну інформацію, яку потрібно просто вивчити, запам'ятати, то впливу на почуття не відбувається. Виховання шляхом використання змісту навчального матеріалу – це насамперед вплив на почуття студентів, що сприяє формуванню переконань.

Навчальна технологія – це цілісний алгоритм організації ефективного засвоєння знань, умінь і навичок, який характеризується оптимальною комбінацією основних навчальних компонентів (зміст, прийоми і методи, форми і засоби), і з урахуванням вимог наукової організації праці, збереження і зміцнення здоров'я суб'єктів навчання забезпечує досягнення запланованих навчально-виховних результатів.

Здобуття знань і засвоєння їх під керівництвом викладача спонукає до пошуку інтегративних моделей навчання, в яких би найбільш плідно поєднувалось аудиторне навчання із самостійною навчальною працею студента. Але освітніми програмами передбачається скорочення часу на самостійну роботу студентів.

У цей час у зв'язку з актуалізацією завдання забезпечення якості вищої освіти функція оцінювання, у цілому, і навчальної діяльності студентів, зокрема, починає здобувати новий зміст й міститися в іншому контексті. Насамперед змінюється розуміння мети процедури оцінювання.

Саме ідея розвитку творчого потенціалу студента через оцінювання закладена в поняття «петлі якості». Одним з механізмів, що гарантують безперервність процесу вдосконалювання навчання, є схема, яка припускає налагодження наступних основних процесів: оцінка – програма поліпшення – реалізація – оцінка. Поняття петлі якості можна розглядати для оцінки педагогічної діяльності, як схему “петлі поліпшення якості викладання”, у якій послідовно замкнені: “викладання - навчання - оцінка - поліпшення - викладання”.

Сьогодні функція оцінювання не зводиться тільки до виявлення недоліків, а насамперед розглядається як критичний аналіз освітнього процесу, що припускає насамперед більш точне визначення напрямків поліпшення. Мова йде не стільки про зміну засобів оцінювання, скільки про зміну цілей оцінювання й філософії оцінки. Оцінювання — це не фіксація підсумків, а «крапка» за якою іде новий виток розвитку, а стало бути й підвищення якості освіти (або оцінювання не стільки «для фіксації», скільки « для поліпшення»).

Головне завдання цієї процедури – поліпшення якості роботи конкретної людини і через це досягнення більш широких цілей – поліпшення якості навчальних програм, у які залучені оцінювані люди, і досягнення нової якості роботи всієї організації в цілому.

Таким чином, оцінювання починає інтерпретуватися як конструктивний зворотний зв'язок.

Однієї зі стратегічно важливих особливостей вищої освіти є його заглибленість у середовище багатьох зацікавлених сторін, що перебувають як би поза вищої освіти. Це веде до того, що головні зацікавлені сторони, з одного боку, повинні виграти від систем забезпечення якості, з іншого боку – внести свій внесок у їхній розвиток.

Негативні демографічні тенденції й фінансово-економічні умови серйозно позначилися на багатьох системах вищої освіти. Вища освіта повинна відповідати економічним і соціальним потребам, а також сприяти затребуваності випускників на ринку праці, у тому числі завдяки підвищеній увазі до навичок підприємницької й інноваційної діяльності, і до зміцнення партнерських відносин між університетами й бізнесом.

У світі помітне зрушення убік професійної освіти. Можливо, це пов'язане із акцентом, який і освітня політика, і студенти роблять на перспективах працевлаштування.

У статті Рензе Колстера (Renze Kolster), Дону Ф. Вестерхайдена (Don F. Westerheijden), Марка Фредерикса (Mark Frederiks) основна думка: «Працевлаштованість випускників – це, можливо, найголовніша перевірка будь-якої програми професійно-орієнтованої освіти. Як програми навчання, що добре зарекомендували себе з погляду працевлаштованості, пов'язані із професійною областю?... Працевлаштованість описує ступінь навченості й підготовленості людини, які забезпечують йому можливість одержати й зберегти роботу. Працевлаштованість є відбиттям загальної обстановки й виробничого середовища, створюваної роботодавцями (тобто те, якою мірою вони стимулюють і підтримують особистий розвиток навчання). Однак

більшість факторів працевлаштованості ставляться до окремої людини, це компетенції, погляди й готовність до праці...»

У своїй статті відомий експерт Тину Харрисон (Единбургський університет, Великобританія) розглядає досить тонке питання: чи відображають процеси забезпечення якості ті парадигмальні зрушення, якими характеризується сучасна академічна революція – перехід «від викладання до вчення/навчання»? Переносячи центр уваги з викладання на навчання, ми повинні задуматися про те, наскільки наші методи й практика забезпечення якості реально впливають на поліпшення якості навчання і якості викладання.

У вищій освіті треба брати до уваги останні досягнення досліджень і технологій освіти; організувати курси навчання найбільш підходящим для дисципліни або області практики образом; забезпечувати різні режими надання навчання за допомогою сучасних технологій.

Сучасний етап удосконалення системи освіти вимагає перегляду й переосмислення педагогічного процесу в цілому, спонукає масово впроваджувати в практику нові концептуальні підходи до організації навчання та виховання на всіх його етапах, проводити адекватний вибір змісту, методів та форм роботи. Головна мета модернізації освіти полягає у професійному вдосконаленні педагогічних кадрів, оскільки успішне вирішення складних педагогічних завдань, беззаперечно, залежить від педагогічної (професійної) майстерності викладача.

Список літератури:

1. Володін С. А. Наукові основи інноваційного провайдингу на прикладі наукоємності сфери АПК / С. А. Володін. – К. : Дія, 2006. – 112 с.
2. Дичківська І. М. Інноваційні педагогічні технології : навчальний посібник. – К. : Академвидав, 2004.– 352 с.
3. Офіційний болонський семінар «Працевлаштованість: погляд роботодавців і його значення» Люксембург, 6-7 листопада 2008 р. // «Болонський процес: 2007-2009 рік. Між Лондоном і Левеном / Лувен-Ла-

Невом» / Під науч. ред. д-ра пед. наук, професора В.І. Байденко. - М.: Дослідний центр проблем якості підготовки фахівців, 2009. - с. 120 – 123.;

4. Колстер Р., Вестерхайден Д.Ф., Фредерикс М. Навчання для працевлаштованості: інтеграція працевлаштованості в програми професійного бакалавриата й забезпечення якості в чотирьох системах вищої освіти (Нідерланди, Фландрія, Північний Рейн-Вестфалія, Ірландія)

5. Харрисон Т. Ефективне узгодження внутрішніх і зовнішніх методів перевірки якості як шлях до забезпечення й удосконалювання викладання й навчання.

ВІДНОВЛЕННЯ ВЛАСТИВОСТЕЙ ДОСЛІДНИХ ЗРАЗКІВ НАСОСНИХ ШТАНГ ПІСЛЯ ЕКСПЛУАТАЦІЇ

Копей Б.В.

Стефанишин А.Б.

Івано-Франківський національний технічний університет нафти і газу,
Івано-Франківськ, Україна

Питання підвищення надійності і ефективності використання насосних штанг є важливим і актуальним. Продовження терміну служби насосних штанг є однією з актуальних задач в нафтовому виробництві. В процесі експлуатації насосні штанги набувають дефекти, такі як тріщини по тілу штанги, місцеві зношування галтельної частини, корозійні пошкодження та ін. Тому потрібно знайти спосіб, де б вирішувалося завдання ремонту штанги і максимального використання ресурсу штангового прокату, повернення в роботу значної частини відбракованих штанг.

Для зміцнення та відновлення поверхні насосної штанги використовуються різні методи. Пропонується ремонт відпрацьованих НШ який включає наступні операції:

1. Вхідний контроль відпрацьованих НШ , які надійшли на ремонт, по твердості, який включає в себе - заміри твердості за Бринелем НВ і сортування відпрацьованих НШ з $HV \leq 240$ і з $HV \geq 240$.

2. Сортування НШ за овальністю (механічному стиранню) в одному перерізі.

3. Відрізання висаджених головок, без залишку галтелі, на заготовці до номінального діаметра. Косина різку не більше 0,5 мм.

4. Механічна очистка відпрацьованих НШ на лінії дробоструминного очищення гарячекатаного прокату в 3-5 проходів до повного очищення поверхні прутків.

5. Зняття фасок $3 \times 30^\circ$ з обох кінців заготовки на фаскознімальній машині;

6. Виправлення заготовок на 2-х валковій косовалковій правильній машині. Кривизна прутків після правки не більше 1 мм / 1 м.

7. Обточування на безцентровому токарному верстаті відпрацьованих НШ діаметром 25 мм до 22,06 - 22,03 мм, відповідно до ГОСТ 13877-96, відпрацьованих НШ діаметром 22 мм до 19,05 - 19,02 мм, відповідно до ГОСТ 13877-96. На обточеній поверхні не допускаються дефекти - тріщини, закати, підрізи і інші дефекти механічного характеру, які виводять прутки за мінімальний діаметр. У разі виявлення вищезазначених дефектів на поверхні обточених прутків діаметром 22,06-22,03 мм, то проводиться обточування таких прутків в діаметр 19,02-19,05 мм, у разі виявлення вищевказаних дефектів на поверхні обточених прутків діаметром 19,02-19,05 мм, то проводиться обточування таких прутків в діаметр 16,02-16,05 мм. Чистота поверхні після проточування складає Ra 0,63.

8. Сортування готової продукції за діаметрами і поверхнею на відповідність ГОСТ 13877-96.9. Промаслення заготовки НШ інгібітором атмосферної корозії.

9. Видача сертифіката якості на вироблену заготовку НШ.

Після відновлення штанги за запропонованою технологією було випробувано зразки для дослідження втомної міцності при різному

навантаженні та напруженнях згину з обертанням частотою 950 хв^{-1} на установці ЗКШ-25

Якщо обробка дробом чи обробка металевими обертовими щітками підвищує опір втомі насосних штанг з сталі 20Н2М в 3-4 рази, а суміщення ППД і металізаційного цинкування піднімає границю витривалості в 4-5 раз, то випробування зразків згідно запропонованої технології відновлення штанг свідчать про підвищення їх витривалості в 3-4 рази (рис.).

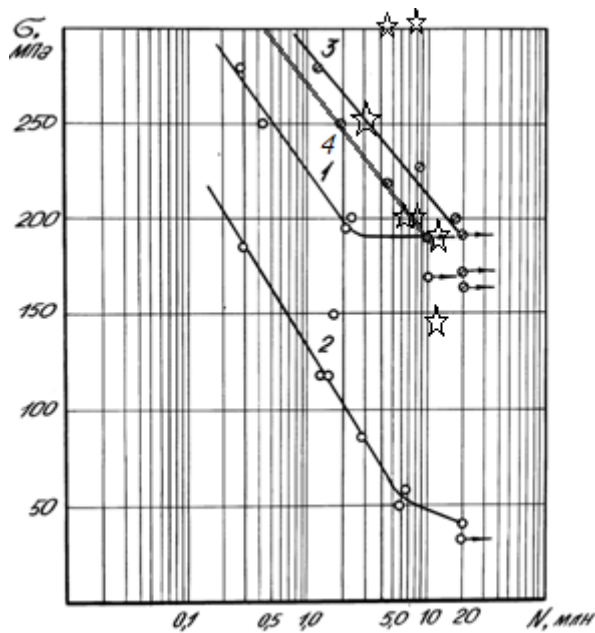

1, 2 – серійні, 3 – після зміцнення ППД і металізацією цинком, зірочками показані результати випробувань зразків згідно запропонованої технології відновлення штанг

Рисунок – Криві втоми (1) і корозійної втоми (2,3) насосних штанг діаметром 22 мм зі сталі 20Н2М

Зона приповерхневого шару ремонтної штанги представляє собою пластично деформований матеріал товщиною $\sim 40 - 50 \text{ мкм}$, мікротвердість якого вища за мікротвердість основного матеріалу на 12-20%. Ця зона практично не травиться кислотою і представляє собою білий шар. Серцевина - це основний матеріал, який складається із зерен сорбіту гартування, що отриманий у результаті нормалізації та прошарків фериту. Розміри зерен

сорбіту знаходяться у діапазоні від 10 до 40 мкм. У структурі основного матеріалу міститься значна кількість дефектів (~ 5 % площі шліфа) вони мають форму хаотично орієнтованих каверн та тріщин, які утворилися ще в процесі експлуатації, але такі дефекти типу коротких тріщин згідно діаграми Кітагави практично не понижують втомні характеристики матеріалу.

Висновки. Результати експериментів свідчать, що запропонований метод відновлення штанг забезпечує зростання обмеженої границі витривалості зразків згідно запропонованої технології відновлення штанг в 3-4 рази. За допомогою розробленої технології та отриманих результатів досліджень можна раціонально використовувати штанги і значно скоротити аварійність при видобуванні нафти зі свердловин.

СТАНОВЛЕННЯ ТА РОЗВИТОК ОСОБИСТОСТІ В УМОВАХ ОСВІТНЬОЇ ПАРАДИГМИ

Кореняк О.В.

викладач Світловодського
політехнічного коледжу ЦНТУ

Панасюк Т.І.

викладач Світловодського
політехнічного коледжу ЦНТУ

Більше двох тисяч років тому видатний грецький мислитель Сократ на фронтоні дельфійського храму написав «Пізнай самого себе». Цей афоризм був і є актуальним сьогодні.

Метою статті є розгляд проблеми становлення і розвитку особистості, як ключового питання психології та педагогіки. Що переважає у процесі її становлення, спонукає та визначає діяльність: біологічне, духовне (свідоме), чи соціальне.

Середньовічні мислителі, спираючись на релігійний світогляд таємницю людини вважали або принципово недосяжною, або віднесеною до сутності божественного. Сутність людини зводилася до пізнання Бога і служіння йому, що афористично формулювалося так: людина – раб Божий. [4]

В епоху Просвітництва сутність людини зводилася до свідомості та розуму - що суттєвим чином відрізняють її від інших живих істот. Ця ідеалістична ідея була покладена в основу відомого роману Д.Дефо «Робінзон Крузо». Та саме життя, його реалії руйнували односторонність цих поглядів. Образ Робінзона – не більш, ніж літературна вигадка, породжена ілюзіями епохи Просвітництва щодо «щасливого дикуна на лоні природи». Адже прототип Робінзона, бунтівний матрос Селькірк, висаджений капітаном на безлюдному острові, був знайдений через чотири роки абсолютно здичавілим. А поодинокі випадки викрадення людських немовлят звірами, як виявилось, зовсім не породжують розумних і шляхетних Мауглі. У звірячій зграї виростають істоти, які, коли їх повертають до людського середовища, вже не в змозі засвоїти людську мову, навчитися ходити на двох кінцівках. [1]

Безумовно, для розвитку людини, як особистості, необхідною умовою є її перебування у соціумі. Так соціологізаторські теорії особистості, ґрунтуються на ідеї абсолютного пріоритету культури, суспільних форм життя над природними передумовами людського буття. Людина розглядається як суспільна (соціальна) істота. Ці теорії недооцінюють біологічні особливості людини та водночас абсолютизують властивості, що визначаються соціальним походженням людини. Людина - абстрактна істота, що визначається певними соціальними структурами та спільнотами, «розчиняється» в них. Виходячи з цього стверджується, що людина меншовагартісна порівняно із суспільством або з якоюсь людською спільнотою, до якої належить. Її можна зробити якою завгодно, змінюючи лише суспільні умови життя і нарешті, людей можна навчати і виховувати однаковими методами, не враховуючи при цьому індивідуальних відмінностей. [2]

Американський психолог Джон Уотсон (1878-1958) переконував, що при правильному вихованні можна досягти досить високих результатів в особистісному формуванні учнів: «Дайте мені дюжину здорових... малюків, створіть особливе середовище, в яке я введу їх, - і я гарантую, що кожен із них після відповідного навчання стане спеціалістом в тій галузі, яку оберу я, - лікарем, юристом, інженером, керівником... незалежно від задатків... здібностей, талантів, покликання і раси його самого, його батьків та далеких предків». [5]

У педагогічній практиці не раз зустрічаються випадки, коли вихованець, потрапивши в інший колектив, відчувши доброзичливе ставлення оточуючих, розкривається з іншого, кращого боку. Але далеко не з кожним це трапляється.

В біологізаторських теоріях особистості, найпопулярнішою з яких є психоаналіз Зігмунда Фрейда основну роль відіграє поняття несвідомого. Структуру особистості З. Фрейд подає у вигляді айсберга більша частина якого прихована під поверхнею - це несвідоме «Воно»(ід), дія якого є безособовою, анонімною. На поверхні знаходиться індивідуальне свідоме – «Я»(его) та привнесене суспільством – «Над – Я» (супер-его). [3]

Несвідоме, за З.Фрейдом, постає як найпотужніший та вирішальний чинник людської психіки, бо його зміст формувався мільйони років, у той час, як свідомі частини психіки – лише кілька десятків років. У зміст несвідомого входять перш за все два найпотужніші інстинкти: сексуальний інстинкт – «Лібідо» та інстинкт смерті і руйнування «Танатос». Потужні сили «ід» «ми порівнюємо... з киплячим котлом екзальтації, - писав З.Фрейд – «ід» не знає ніяких цінностей, добра і зла, ніякої моралі». [6]

Внутрішня напруга здатна зруйнувати людську особистість, тому виникає необхідність розвантаження психіки. З. Фрейд висунув припущення, що «его» з цією метою будує своєрідну перепону – захисні механізми, які являють собою підсвідоме заперечення або спотворення реальності. Серед них:

- Заперечення. Заперечення наявності зовнішньої загрози або травматичної події. Наприклад смертельно хвора людина заперечує неминучість смерті.

- Заміщення. Переключення імпульсів «ід» з одного об'єкту, недоступного або небезпечного, на інший, більш доступний. Наприклад, заміщення неприязні до боса на прискіпливість до власної дитини.

- Проекція. Імпульс що викликає тривогу приписується комусь іншому. Наприклад, дехто стверджує, що насправді це зовсім не він ненавидить свого професора, а той його недолюблює.

- Раціоналізація. Переформулювання поведінки таким чином, що вона стає більш зрозумілішою, більш прийнятною, а тому і менше лякливою для оточуючих. Наприклад, можна заявити, що робота з якої звільнили, насправді і не була на стільки гарною.

- Реактивна формація. Підміна одного імпульсу «ід» на інший, протилежний першому. Наприклад, дехто, кого заповняють сексуальні фантазії, може несподівано стати палким борцем з порнографією. Або, наприклад, заміна ненависті любов'ю.

- Регресія. Повернення до ранніх, які здавалися більш безпечними, стадій психічного життя. Поява у дорослої людини рис дитячої, залежної поведінки, що асоціюються зі щасливими часами життя людини.

- Придушення. Заперечення існування якогось фактору чи події, що викликає тривогу. Наприклад, мимовільне витіснення із свідомості деяких спогадів або переживань, що викликають сильний дискомфорт.

- Сублимація. Зміна або заміщення деяких імпульсів «ід» через переключення енергії інстинкту на соціально прийнятні цілі. Наприклад, переведення сексуальної енергії у сферу художньої творчості. [6]

За фрейдівською теорією людей треба сприймати тільки такими, якими вони є від природи: добрими або злими, бо іншими вони бути не можуть. І якщо це так, то вся відповідальність за їхні дії з них самих, або з того суспільства, в якому вони живуть, повністю знімається. Згадується випадок

педагогічної практики. Чудова сім'я, батько – провідний інженер, мати – медичний працівник, двоє дітей – хлопці. Усе начебто мало бути гаразд. Та ось біда ні батьки, ні викладачі ради їм дати не можуть. Вчаться незадовільно та й з поведінкою проблеми. Після чергової зустрічі з викладачами мати у відчай зізнається, що діти не рідні, а усиновлені, з дитячого будинку. Хто біологічні батьки не знає, відомо лише, що їх позбавлено батьківських прав... Доречною стає загальновідома мудрість: «Людину не переробиш». А чи все так зрозуміло і просто? А якщо проаналізувати дії батьків за тим же З.Фрейдом. Чи не ввімкнулися у них захисні механізми психіки? Звичайно, ввімкнулися. І постає питання: чи достатньо вони доклали зусиль у вихованні дітей? І що робити далі? Сприймати все як є, плисти за течією, чи шукати можливості впливу на хлопців? До речі, сам З.Фрейд не закликав до бездіяльності, він просто намагався пояснити природу людської психіки, людської особистості.

На сьогоднішній день більш прийнятною є триангулярна концепція особистості Е. Кречмера, У. Шелдона та інших, складовими якої постають духовний, соціальний та біологічний фактори.

В педагогічній діяльності не один випадок складного процесу становлення особистості проходить на очах. І кожного разу в складних ситуаціях постає питання - чим і як допомогти? Допомогти вихованцю влитися в колектив, зайняти своє місце, відчувати свою значимість, порозумітися з батьками, викладачами, визначити сенс навчання, тощо.

Як показує досвід, досягти позитивного результату можливо лише за умов співпраці батьків, педагогів та психологів при опорі на внутрішні механізми особистісного формування вихованців, розвиваючи їх потрібно – мотиваційну сферу, стимулюючи їх до активної роботи над собою, до саморозвитку і самовдосконалення. Недарма Л. М. Толстой порівнював розвиток людини з ростом плодового дерева. Адже фактично не людина його вирощує – воно саме зростає. Людина тільки зпушує ґрунт, вносить добрива, обрізає гілки, іншими словами, створює необхідні зовнішні умови, які сприяють його саморозвитку і стимулюють його. Самий же розвиток

відбувається за своїми, внутрішніми законами. [5]. Необхідно пам'ятати, що кожна дитина варта того щоб за її особистість боролися, допомагали знайти своє «Я», здобути самоповагу та повагу оточуючих.

Список літератури:

1. Абрамович С. Д., Чікарькова М. Ю.. Мовленнєва комунікація: Підручник. – К.: Центр навчальної літератури, 2004.
2. Арцишевський Р. А. Світ і людина. – К.: ВТФ “Перун”, 1997.
3. Блюм Геральд. Психоаналитические теории личности. – Москва: Издательство “КСП”, 1996.
4. Людина і світ. Голов. ред. Л. В. Губерський. – К.: Т-во “Знання”, 2001.
5. Харламов И. Ф. Педагогика. – Минск: Універсітэцкое, 2000.
6. Шульц Д. П., Шульц С. Э. История современной психологии / Перев. с англ. – С.-Петербург: Евразия, 1998.

МІРКУВАННЯ М. БЕРДЯЄВА ЩОДО ПРОБЛЕМИ РОЗВИТКУ ЛЮДСТВА

Коротіч Г.В.

Державний вищий навчальний заклад
«Приазовський державний технічний університет»
канд. філос. наук, доцент
доцент кафедри філософських наук та історії України

063-677-83-29

gvkorotich@gmail.com

Проблема визначення магістральних шляхів розвитку людства є актуальною хоча б з огляду на різноманітні глобальні проблеми, зокрема, на загострення екологічних проблем у загальнолюдському масштабі. Концепція

сталого (або збалансованого) розвитку намагається виокремити нагальні глобальні проблеми людства та пропонує шляхи їхнього ефективного, системного вирішення. Філософія також робить свій внесок у розвиток цієї концепції – вона подає її філософське обґрунтування, пропонує філософський аналіз глобальних проблем, методологію їхнього вирішення, тощо.

Праці талановитого філософа М. О. Бердяєва можна вважати вагомим внеском у становлення концепції збалансованого розвитку, зокрема, її філософського підґрунтя. Це стосується його міркувань щодо сутності та природи людини, щодо технологічного розвитку, щодо розвитку духовності, а також його розмислу над періодами у розвитку людства. У цьому розвитку Бердяєв виділяє чотири головні періоди. Перший період є пов'язаним із зануренням людини у космічне життя, із його цілковитою залежністю від природи, з розвитком примітивного скотарства й землеробства, з міфологічним світоглядом. Другий період характеризується визволенням людини від влади космічних сил, духів та демонів, розвитком елементарних форм господарства. Третій період є пов'язаним із механізацією, науковим і технічним оволодінням природою, розвитком індустрії у формі капіталізму, з появою нових форм взаємної залежності людей і залежності людини від природи.

Створенню індустріально-капіталістичної системи сприяли індивідуалізм, атомізація суспільства, необмежене зростання потреб, занепад віри, ослаблення духовного життя, тощо. Четвертий період демонструє неймовірне посилення впливу людини на природу, рабство людини у її ж власних відкриттів, і це доводить поява нового космосу – технічного, організованого людиною відповідно до своїх цілей [1, с. 588]. Бердяєв зазначає, що чіткого хронологічного переходу від одного періоду до іншого не було, однак вектор розвитку людства в цілому можна з'ясувати. Філософ також слушно виділяє дві головні тенденції – до індивідуалізації й до універсалізації форм і проявів життя, які ще ніколи в історії людства не поєднувалися гармонійно (ані на рівні світу в цілому, ані на рівні окремої людини). Аналіз творчості Бердяєва дозволяє зробити висновок про те, що гармонійне поєднання цих тенденцій

можливе тільки за умов зміни ціннісних орієнтирів і такого розвитку людства, яке реально створить умови для всебічного, гармонійного розвитку людини, для її духовного становлення на засадах вищих християнських цінностей, зокрема ідеї соборності. Тільки таким чином людина може створити оновлений космос (повернутися до ідеї справжньої органічної цілісності) і тим самим продовжити творити світ, прагнучи проявити власну мікрокосмічність та подібність Богу.

Можна погодитися з думкою Бердяєва про те, що багато хто з сучасних людей під впливом глобальної кризи, розчарування втратив релігійну віру, віру в прогрес, гуманізм, у рятівну роль науки, демократії, в справедливий державний устрій. Сучасна людина внаслідок певних обставин не є готовою до адекватного сприйняття та творення духовної свободи, а є готовою «бігти» від неї в ім'я сили, яка організує її життя за її мінімальної участі в цьому процесі. Цією силою, як слушно зауважує Бердяєв, може бути соціальний колектив, техніка, ідея. Можна додати – людина.

Організований людиною в глобальних масштабах космос зруйнував космос первинний, органічний – за допомогою техніки, воєн, знецінення життя в будь-якому його вигляді. Історія стає ареною жорстокої боротьби людей, класів, націй, держав, віросповідань та ідеологій. Бердяєв критикує капіталізм, який, на його думку, є глибоко протилежним інтересам людини, розкриває дегуманізацію економічного життя (що дуже актуально!) і матеріалізацію людини. Проте й соціалізм, принаймні такий, який вчений встиг побачити за своє життя, на його думку, свідчить, по суті, про подібне, будучи проявом рабства людини у природної необхідності, у матеріальних благ, у суспільства.

Справедлива критика Бердяєва стосується й демократії. Якщо її розглядати як ідею, не підпорядковану вищим цінностям, вона, на думку мислителя, стає обожнюванням людини. Критикуючи демократію, Бердяєв звертає увагу на те, що її часто розуміють навпаки, тобто не ставлять її в залежність від внутрішньої здатності людини до самоврядування, до самоорганізації. Філософ переносить міркування про демократію з традиційної

політичної площини в духовну, виявляючи важливу проблему духовних підстав демократії.

У майбутньому, припускає Бердяєв, можливим є й п'ятий період, який буде пов'язаним із ще більшим, однак якісно іншим оволодінням людиною силами природи, з реальним визволенням праці та робітника, з підпорядкуванням техніки духові [1, с. 589]. Дуже важливою є думка філософа про те, що прогрес, який досі мав звичай жертвувати поколіннями і кожною людиною окремо в ім'я майбутньої досконалості, є прийнятним лише в тому випадку, якщо він приведе до такого кінця людської історії, коли всі минулі покоління зможуть скористатися її результатами [1, с. 532]. Мова йде про встановлення Царства Божого, про визволення людини (суб'єкта) від влади буття, що об'єктивувалося.

Бердяєв вказує на два можливі шляхи подальшого розвитку людства. По-перше, можна повернутися до часу космічного, тобто повернутися до первісного природного життя. По-друге, можна прийти до часу екзистенціального.

Другий шлях означає перехід історії у «царство свободи духу», тому Бердяєв вибирає цей варіант у якості істинного. Слід зауважити, що у мислителя можна знайти ще один варіант пошуку шляхів виходу з кризи, в якій перебуває людство, і він передбачає вже три можливі наслідки.

Перший наслідок – фатальний: космос (як природний, так і соціальний) продовжує розкладатися, все спрямовано до хаосу, до загальної війни, до загальної загибелі.

Другий наслідок є пов'язаним зі встановленням насильницького, механічного порядку, деспотизацією світу, пануванням загальної організованості.

Третій наслідок – це внутрішнє подолання хаосу, перемога духу над технікою, духовне відновлення ієрархії цінностей, поєднане зі здійсненням соціальної правди [1, с. 621]. Такий шлях дійсно є оптимальним, і ґрунтується

він на зміні ціннісних орієнтирів (духовні цінності – найвищі), поза чим неможливо досягти прогресу у будь-якій сфері людського життя.

Список літератури:

1. Бердяев Н. А. Дух и реальность / Н. А. Бердяев. – М. : Изд-во АСТ; Харьков : Фолио, 2003. – 679, [9] с.

РОЗВИТОК ТВОРЧОСТІ ДІТЕЙ ДОШКІЛЬНОГО ВІКУ В ПРОЦЕСІ РУХОВОЇ ДІЯЛЬНОСТІ

Корякіна І.В.

Глухівський національний педагогічний університет
імені Олександра Довженка,
кандидат педагогічних наук, доцент
+380662210327, kdo_gnpu@ukr.net

Постановка проблеми. Пріоритетним напрямками роботи закладів дошкільної освіти щодо розвитку здібностей дитини є оновлення змісту освітнього процесу, що передбачає: створенню умов забезпечення розвивального середовища; своєчасне виявлення природних задатків, нахилів і здібностей дитини; інтеграцію родинного та суспільного дошкільного виховання; формування готовності педагога до інноваційної діяльності.

Значення набуває особистісно-орієнтований підхід до кожної дитини, що забезпечує відповідний рівень розвитку її творчого потенціалу в різних видах діяльності, вибір якої обумовлено дитячими інтересами та вподобаннями. Особливий інтерес у дітей дошкільного віку викликає рухова діяльність, а саме рухливі ігри, які задовольняють природні рухові й емоційні потреби в прояві активності, що сприяє фізичному, розумовому, моральному, естетичному та творчому розвитку особистості [1].

Аналіз останніх досліджень і публікацій. Різні аспекти впливу рухової діяльності на розвиток дитячої творчості розкривають Е.Адашквичене, О.Богініч, Ю.Бабачук, Е.Вільчковський, Т.Дмитренко, А.Кенеман, О.Курок, І.Лушик, А.Майданюк, Е.Степаненкова, Д.Хухлаєва, С.Цвек та інші.

Мета і завдання статті. Теоретично обґрунтувати вплив рухової діяльності на розвиток дитячої творчості.

Виклад основного матеріалу. Основою для розвитку обдарованості, творчого спрямування дитячої особистості є діяльність, оскільки саме в ній проявляються й розвиваються здібності. Розкриття творчого потенціалу, пізнання дитиною себе і своїх можливостей починається з емоцій. Рухлива гра сприяє цьому, адже всі діти люблять гратися й рухатися, бо це є природною потребою. Дошкільників у більшій мірі приваблює не результат їхньої діяльності, а сам руховий процес, який уможливорює самореалізацію, творчий пошук, набуття життєвої компетентності [2].

Інтерес до рухливої гри забезпечує взаємозв'язок з іншими видами дитячої діяльності (мовленнєва, зображувальна, трудова тощо). Доцільно залучати дітей до спільного планування та підготовки гри, підтримувати прагнення дитини самостійно виготовляти атрибути до ігор і проявляти при цьому ініціативу. Стимулом дитячих інтересів є обігрування іграшок, предметів та картин, загадок, віршів тощо.

Безперечно, тут необхідний особистісно-орієнтований підхід, адже одним дітям цікавіше грати в ігри спортивного характеру, іншим – у сюжетні з яскравими ролями, образними текстами, деяким – у безсюжетні ігри-змагання, естафети, ігри-забави з предметами. Ігрова творчість у рухливих іграх розвивається нерівномірно, суперечливо, тут спостерігаються індивідуально-типологічні особливості дітей. Так, одна й та сама дитина може виявляти різний рівень творчості залежно від змісту гри, своєї ролі та взаємостосунків. У колективній руховій діяльності стикаються ідеї, задуми, плани, що породжує суперечки, які потребують пошуку креативного рішення [3].

Важлива умова розвитку творчих здібностей у рухливих іграх – варіативність їхнього змісту та форми організації. Це не лише підтримує інтерес до рухової активності, вдосконалює рухові навички, а й збагатить ігровий досвід дітей, навчить їх нестандартно, творчо виконувати добре знайомі дії і вирішувати нові проблеми. Це можна реалізувати завдяки ускладненню гри, створюючи проблемно-пошукові ситуації. Окрім добре відомого ускладнення способів виконання рухів чи введення додаткових рухових завдань, доцільно познайомити дітей із варіюванням правил, кількісних параметрів рухів, кількості ролей, способів утілення ігрових образів, а також вибору фізкультурного обладнання та атрибутики, місця проведення гри тощо.

Потенціал рухливої гри у формуванні творчої спрямованості дитячої особистості може бути широко використаний при реалізації методик ТРВЗ, оскільки така гра: розвиває творчі здібності на основі збагачення життєвого досвіду дітей, зокрема рухового; дає дитині змогу в різних видах діяльності (руховій, художній, ігровій, мовленнєвій тощо) організувати дослідницький пошук (наприклад, у пошукових ситуаціях «Як можна інакше пограти в цю гру?», «Як би ви зобразили хитру лисицю, злого вовка?»); робить вихователя мудрим наставником, який не лише вчить, а й допомагає знайти правильне рішення [4; 6].

З метою розвитку дитячої творчості в руховій діяльності доцільно: комбінувати набуті знання та навички, створювати нові ситуації, образи, ігрові завдання тощо; передавати образ персонажа рухом, втілюючи його в грі різними виражальними руховими засобами; використовувати різноманітний матеріал для виготовлення атрибутів; визначати ідеальний кінцевий результат і досягати його; моделювати, придумуючи свою гру або варіант гри [5; 7].

Організуючи рухливу гру, педагог має: визнавати право кожної дитини на власну думку й помилку; схвалювати та позитивно оцінювати прояв творчості; забезпечувати умови для успіху в грі всіх дітей (враховуючи рівень загального розвитку, спеціальну рухову підготовленість); організувати колективне обговорення підсумків дитячої творчої діяльності.

Висновки та перспективи подальшого розвитку. Отже, в процесі розвитку дитячої рухової творчості педагог має враховувати: нахили та інтереси конкретної дитини, її можливості та рівень здібностей; створювати предметно-розвивальне середовище для стимулювання творчих проявів; допомагати дитині творчо вирішувати рухові завдання у змінюваних ситуаціях, а при потребі – знайти компроміс під час вибору гри, розподілу ролей тощо. Перспективи подальшого дослідження вбачаємо в розкритті структурних компонентів дитячої рухової творчості і створенні психолого-педагогічних умов для її розвитку в закладах дошкільної освіти.

Список літератури:

1. Богініч О., Бабачук Ю. Рухливі ігри та ігрові вправи з елементами спортивних ігор для дітей старшого дошкільного віку: методичний посібник. С., 2014. 224 с.
2. Вільчковський Е. С., Курок О. І. Теорія і методика фізичного виховання дітей дошкільного віку : Навчальний посібник. Суми: ВТД Університетська книга, 2004. 434 с.
3. Вільчковський Е. С. Фізичне виховання у дошкільному закладі. К., 2002. 324 с.
4. Вільчковський Е. С. Рухливі ігри в дитячому садку. К., 1989. 174 с.
5. Дмитренко Т. І. Теорія та методика фізичного виховання дітей дошкільного віку. К., 1979. 235 с.
6. Лущик І. В. Рухливі ігри в дитячому садку. Х. : Видавнича група «Основа», 2008. 110 с.
7. Майданюк А. Зимові ігри на свіжому повітрі. Дошкільне виховання. 2015. № 12. С. 20-21.

ІННОВАЦІЙНІ ТЕХНОЛОГІЇ В КОНТРОЛІ ЗА РУХОВОЮ АКТИВНІСТЮ ПІД ЧАС ЗАНЯТЬ ФІЗИЧНОЮ КУЛЬТУРОЮ І СПОРТОМ

Костинська О.Л.

Литвак О.О.

Донецький національний університет імені Василя Стуса

Глобалізація та інтеграція економічних, соціальних, культурних процесів, які відбуваються у світі, примушує переосмислювати та змінювати всі фактори, від яких залежить якість навчального процесу: зміст, методи, структуру, форми навчання, системи контролю й оцінювання, напрями фахової підготовки. порушується питання про необхідність зміни наших уявлень, вимог щодо здоров'я людини, нації, людства.

Рівень здоров'я населення багато в чому залежить від рівня знань фундаментальних законів раціонального формування, зміцнення та збереження власного здоров'я упродовж усього життя. Організм людини формується та вдосконалюється під впливом рухової активності. Недостатня фізична активність призводить до розладів нормальної діяльності систем організму, порушень обміну речовин, швидкій втомлюваності, і в результаті – втрата здоров'я.

Заняття, які відбуваються у навчальному закладі один раз на тиждень, допомагають оволодіти знаннями, уміннями та навиками у засвоєнні окремих видів рухів, але не можуть забезпечити потрібний тренувальний результат та компенсувати необхідний обсяг щоденної рухової активності.

Тому особливо актуальна проблема пошуку форм збільшення фізичної активності та впровадження засобів індивідуального обліку і контролю за самостійними заняттями здобувачів вищої освіти. З метою формування основ здорового способу життя та підвищення рівня рухової підготовленості, необхідно використовувати все різноманіття форм і варіантів змісту фізичного

виховання. Це в свою чергу дозволяє організувати фізичну активність згідно з ціннісними орієнтаціями, інтересами і потребами студентів.

Впровадження інформаційних технологій в навчальний процес позитивно впливає на мотивацію до занять фізичними вправами, підвищує ефективність процесу навчання, вдосконалює систему освіти у сфері фізичної культури і спорту.

У наш час технології розвиваються з неймовірною швидкістю, надаючи нові рішення, що покращують якість життя. Спочатку можна було рахувати кількість калорій у спеціальних програмах на комп'ютері, потім вони перейшли до смартфона разом з додатками, що відслідковують сон та рухову активність.

Професійні гаджети для спорту у світовій практиці існують давно. Але в нашій країні інформаційні технології в галузі фізичної культури і спорту завоювали популярність та стали отримувати масове розповсюдження зовсім нещодавно.

Наприклад, принцип роботи фітнес-браслету максимально спрощено – пристрій одягається на руку або вішається на шию у вигляді кулону, ставиться додаток на телефон. Пристрій буде все фіксувати, зводити та аналізувати для подальшого корегування дій. В результаті з'являється більше можливостей:

- досягнення цілей (установка цілі, нагадування, повідомлення);
- контроль активності (крокомір, відслідковування активності, вибір виду тренувань);
- контроль ваги (лічильник калорій, щоденник харчування, сканер штрих-кодів);
- контроль сну (відслідковування сну через його кількість та якість, розумний будильник);
- контроль пульсу.

Можливості цих гаджетів можна використовувати для контролю навантаження за добу, тиждень, місяць, рік. Ці дані необхідні для визначення рівня навантаження у відповідності до самопочуття та фізичного розвитку окремо взятого індивідуума. Крім того, ці гаджети можна використовувати на

заняттях з фізичної культури, самостійних заняттях фізичними вправами, при заняттях різними видами спорту. Спектр використання цих трекерів дуже великий і з кожним днем стає більш функціональним.

Як різновид гаджетів, використовуються спортивні годинники з розширеними функціональними можливостями, такими, як підтримання додатків та управління мобільними операційними системами (камера, акселерометр, термометр, барометр, компас, хронограф, калькулятор, мобільний телефон, сенсорний екран, GPS-навігатор, динамік, планувальник та ін.). Деякі годинники мають функціональність спортивних трекерів. Такі моделі можуть підтримувати програми тренування, відслідковування маршруту, датчик серцебиття, крокомір. Вони можуть управляти або отримувати дані з інших пристроїв (смартфонів, планшетного комп'ютера) та підтримують бездротові технології – Bluetooth, Wi-Fi, GPS. Важлива особливість спортивного годинника – вбудований кардіомонітор. Раніше монітор серцевого ритму розміщувався на грудній клітині, що було досить незручним при виконанні різноманітних вправ. Сьогодні, це вбудований у браслет оптичний сенсор, який у режимі реального часу слідкує за частотою серцевих скорочень, що дозволяє корегувати та контролювати навантаження.

Використання функції GPS (Global Positioning System) у гаджетах дозволяє здійснювати прийом-передачу даних. Обмін даними з гаджетом здійснюється за допомогою супутникового зв'язку GPS, що дозволяє визначити точне місцезнаходження, здійснити відстеження та контроль через смартфон або планшетний комп'ютер. Можна підключитися до сервера системи, використовуючи програмне забезпечення (LoseIt, MyMapFitness, MyFitnessPal, Maxwell Health, Fitnio, Fitocracy и Lose, RunKeeper и Endomondo). Особливо актуальне використання такої функції гаджетів під час самостійних занять фізичною культурою.

Ще один крок у сфері інноваційних технологій є біометричні браслети, які складаються із цілого комплексу різних натільних датчиків, що постійно фіксують біометричні показники. Вони дозволяють збирати дані різних

сенсорів, відображати показники на кольоровому дисплеї і зберігати всю отриману інформацію в хмарному сховищі.

Результатом роботи таких пристроїв є докладний журнал, який зберігає максимальну кількість даних про стан конкретного індивідуума. Пристрій вимірює температуру тіла, його пульс, кров'яний тиск, вміст кисню, стежить за фазами сну і рівнем стресу. Крім того, гаджет володіє досить широким функціоналом: спідометром, крокоміром, лічильником калорій і іншими можливостями, а також виходом в інтернет і доступом до платіжних систем.

Залежно від інтенсивності навантаження та рівня серцевого ритму браслет може світитися чотирма кольорами – синім, зеленим, жовтим та червоним. За кольором браслета можна визначити частоту серцевих скорочень від світлих тонів (малий пульс) до червоного (великий пульс).

У цілому фітнес-трекери та браслети – це пристрої, які відстежують рухову активність і допомагають підтримувати її на потрібному рівні.

Однією з деталей більшої актуальності трекерів є те, що вони дають можливість отримувати дійсно унікальні результати з контролювання стану організму і фіксації рухової активності під час заняття спортом і в повсякденному житті.

СТРУКТУРА ОРГАНІЗАЦІЇ ФІЗИЧНОГО ВИХОВАННЯ В ДОНЕЦЬКОМУ НАЦІОНАЛЬНОМУ УНІВЕРСИТЕТІ ІМЕНІ ВАСИЛЯ СТУСА

Костинська О.Л.

Юшина О.В.

Донецький національний університет імені Василя Стуса

Розвиток університетського спорту є одним зі стратегічних завдань Університету в рамках реалізації третього пріоритету Стратегії розвитку 2017–

2025 рр. «Створення університетського світоглядного простору як living-learning-community (спільноти, що живе і навчається разом)».

Програма розвитку кафедри фізичного виховання і спорту ґрунтується на концептуальних засадах України: Законах України «Про вищу освіту» та «Про фізичну культуру і спорт», Цільової комплексної програми «Фізична культура – здоров'я нації», Положенні про державні тести і нормативи оцінки фізичної підготовленості населення України.

Організація занять з фізичного виховання і спорту в ДонНУ імені Василя Стуса має багаторічну історію, але у зв'язку з вимушеним переміщенням Університету до м. Вінниці діяльність кафедри зазнала значної реорганізації.

Дисципліна «Фізичне виховання» в Донецькому національному університеті імені Василя Стуса має традиційну форму організації, вона включена до робочих навчальних планів першого та другого курсу всіх спеціальностей першого (бакалаврського) рівня освіти. Також функціонують секції з декількох видів спорту для груп спортивного вдосконалення.

Заняття з фізичного виховання в Донецькому національному університеті відбуваються на першому та другому курсі за системою модульного контролю. За два роки здобувачі вищої освіти проходять вісім модулів. Студенти на підставі виконаного обсягу навантаження отримують залік наприкінці другого та четвертого семестрів, а наприкінці першого та третього семестрів – атестацію. За кожне відвідування заняття студент отримує 2 бали, за кожен норматив – від 1 до 5 балів (відповідно до шкали результатів).

Наприкінці навчального року підводяться результати успішності і відвідуваності (підсумовуються бали чотирьох модулів і виводяться бали диференційованого заліку). Мінімальна кількість балів для отримання диференційованого заліку – 60, максимальна кількість балів за залік – 100.

Додатково студент може отримати до 50 балів у семестрі за участь у різного рівня змаганнях, участь науково-методичних семінарах, конференціях з профілю та за виконання додаткових завдань (доповідь, допомога в організації та суддівстві змагань).

Шкала оцінювання студентів з фізичного виховання і спорту
на 2018 – 2019 навчальний рік

Сума балів за всі види діяльності	Оцінка ECTS	Вимоги, які висуваються до студентів:
95-100	A	участь у змаганнях і активна діяльність у спортивному житті факультету (університету); 27-30 відвідувань, здача всіх нормативів на «відмінно»; 27-30 відвідувань, здача всіх нормативів + теоретична, наукова чи методична робота.
90-94	A	27-30 відвідувань, здача всіх нормативів.
82-89	B	24-26 відвідувань, здача всіх нормативів.
75-81	C	20-23 відвідувань, здача всіх нормативів.
67-74	D	15-19 відвідувань, здача всіх нормативів.
60-66	E	14 відвідувань, здача всіх нормативів; додаткова теоретична чи методична робота.

Для отримання мінімальної кількості балів необхідно:

- відвідати чотирнадцять занять (сім занять у першому семестрі та сім занять у другому семестрі);
- здати всі контрольні нормативи першого, другого, третього та четвертого модулів.

При підведенні підсумкових результатів враховується активна участь у спортивно-масовій роботі, участь в обласних, міських, університетських змаганнях з будь-якого виду спорту, наукових конференціях і семінарах, присвячених питанням спорту і фізичного виховання, здорового способу життя.

Студентів, які мають хронічні відхилення в стані здоров'я, на підставі наданих документів, зараховують у спеціальну медичну групу або на реферативну форму роботи.

Заняття, пропущені з поважної причини, здобувачі вищої освіти не відпрацьовують, але таких пропусків повинно бути не більше 50% від загальної кількості занять.

Контрольні нормативи.

Контрольні нормативи першого модуля:

а) для студентів основної групи:

- рівномірний біг без урахування часу: 2000м - дівчата, 3000м - юнаки;
- стрибок у довжину;

б) для студентів спеціальної медичної групи:

- ходьба 2000м без урахування часу;
- присідання з підніманням рук в перед і опусканням за 1 хв. (кут між гомілкою і стегном 90 градусів).

Контрольні нормативи другого модуля:

а) для студентів основної групи:

- дівчата здають згинання розгинання в упорі лежачи;
- юнаки здають підтягування на перекладині;
- дівчата і юнаки здають тест на силу м'язів преса з урахуванням часу;

б) для студентів спеціальної медичної групи:

- дівчата і юнаки здають згинання розгинання в упорі лежачи на колінах;
- дівчата і юнаки здають тест на силу м'язів преса без урахування часу.

Контрольні нормативи третього модуля:

а) для студентів основної групи:

- планка;
- гнучкість (тест Горяної);

б) для студентів спеціальної медичної групи:

- тест на силу м'язів пресу - «сід кутом»;
- гнучкість (тест Горяної).

Контрольні нормативи четвертого модуля :

а) для студентів основної групи:

- ходьба з урахуванням часу: дівчата 2500м, юнаки 3000 м;

- човниковий біг 4x9м;

б) для студентів спеціальної медичної групи:

- планка;

- ходьба 1000 м з урахуванням часу (дівчата і юнаки).

Систематично здійснюється медійна підтримка змагань та виступів студентів на університетських, обласних, всеукраїнських змаганнях на інформаційній дошці кафедри, її сторінці у Facebook та на сайті Університету.

Кафедра фізичного виховання і спорту має на меті забезпечити виховання у студентів потреби свідомого оволодіння знаннями, уміннями й навичками управління власним фізичним розвитком, розуміння, що в подальшій діяльності фізична культура є якісною, динамічною характеристикою рівня розвитку і реалізації можливостей людини.

Перспективні завдання програми розвитку кафедри:

- модернізація навчально-виховного процесу, пошук форм, методів і методичних підходів, а також його оптимізація, яка допоможе всебічно сприяти повноцінному вихованню особистості студента, а фізична культура стане дієвим фактором формування та розвитку яскраво вираженої індивідуальності, готової до професійної діяльності;

- розвиток навчально-методичного потенціалу кафедри за рахунок розширення спектра методичного забезпечення навчальної, виховної, фізкультурно-оздоровчої діяльності, упровадження інформаційних технологій у практику планування й організації навчального процесу;

- орієнтування науково-дослідницької діяльності кафедри на розробку та подальше впровадження досягнень у галузі здорового способу життя, фізичного виховання та спортивного вдосконалення в щоденну практику;

- орієнтування виховної роботи на формування ставлення до здорового способу життя як фактору успішності в навчанні, кар'єрі і як невід'ємної складової успішного розвитку спеціаліста.

АНАЛІЗ АКТИВІВ ПІДПРИЄМСТВА НА ПРИКЛАДІ ПРАТ «ПІВНІЧНИЙ ГЗК»

Костюченко Н.С.

студентка освітнього ступеня «магістр» Криворізького економічного інституту ДВНЗ «Київський національний економічний університет імені Вадима Гетьмана»

Поняття «активи» має різні підходи до визначення, проте законодавчо встановлено, що активи становлять собою ресурси, які контролюються підприємством у результаті минулих подій, використання яких, як очікується, приведе до надходження економічних вигод у майбутньому [1]. Активи формуються для конкретних цілей здійснення цієї діяльності у відповідності до місії і стратегії економічного розвитку підприємства та у формі сукупних майнових цінностей характеризують основу його економічного потенціалу.

Аналіз активів підприємства являє собою вивчення результативних показників діяльності суб'єкта господарювання, динаміку зміни цих показників з метою виявлення резервів для покращення ефективності використання активів. В ході аналізу необхідно виявити: частку кожної групи активу в загальному підсумку балансу; динаміку показників за рік та основні тенденції з погляду зміцнення чи послаблення фінансового стану підприємства [2].

Аналіз складу, структури і динаміки активів підприємства здійснюють за допомогою таких методів та прийомів, як горизонтальний (часовий) аналіз або трендовий; вертикальний (структурний) аналіз; порівняльний аналіз.

Активи підприємства та їх структура вивчаються як з точки зору участі у виробництві, так і щодо наявності товарних запасів, дебіторської заборгованості і грошових коштів. Безпосередньо з'ясовується участь у виробничому циклі основних засобів, нематеріальних активів, запасів і витрат майбутніх періодів. На прикладі ПрАТ «Північний ГЗК» [3] проведемо структурно-динамічний аналіз активів за 2015-2017 роки (табл. 1).

Таблиця 1

Аналіз складу, структури та динаміки активів ПрАТ «Північний ГЗК»
за 2015-2017 роки, тис. грн.

Показники	2015 рік		2016 рік		2017 рік		Темп приросту, %	
	сума	%	сума	%	сума	%	2016- 2015	2017- 2016
Необоротні активи	17890713	60,4	19293401	50,5	18407722	38,75	+7,8	-4,6
Оборотні активи	11734098	39,6	18883091	49,5	29096141	61,25	+60,9	+54,1
Баланс	29624811	100,0	38176492	100,0	47503863	100,0	+28,9	+24,4

Порівнюючи питому вагу окремих складових майна ПрАТ «Північний ГЗК», можна зробити висновок щодо змін його структури. Так, можна констатувати, що найбільшу питому вагу в структурі майна на кінець 2017 р. займали оборотні активи – 61,25%, а на кінець 2016 р. оборотні активи склали меншу частку у майні – 49,5%. Відбулося зростання необоротних активів на протязі 2016 року по абсолютному показнику на 1402688 тис. грн., проте спостерігаємо зменшення оборотних активів за 2017 р. на 885679 тис. грн.

Згідно із даними таблиці 1 загальна вартість майна у 2016 році збільшилась на 28,9%, у 2017 році також збільшилась на 24,4%. Загалом збільшення валюти балансу у 2016-2017 рр. оцінюється позитивно, оскільки збільшились можливості підприємства для виробництва продукції. Розглянемо причини, що вплинули на зміни валюти балансу. Так, відповідно до проведеного аналізу, збільшення майна підприємства спричинено підвищенням вартості оборотних активів на 60,9% у 2016 році та у 2017 році на 54,1%.

Аналіз структури та динаміки активів ПрАТ «Північний ГЗК» показав, що за аналізований період вартість фінансових ресурсів підприємства збільшилась головним чином за рахунок зростання оборотних активів. Випереджаюче зростання оборотних активів у порівнянні з необоротними свідчить про

прискорення активів, що є позитивним моментом.

Отже, в результаті аналітичних досліджень активів ПрАТ «Північний ГЗК» нами запропоновано можливі шляхи покращення стану підприємства:

- визначити величину потрібних і реально необхідних грошових ресурсів за джерелами їх формування і напрямками використання для здійснення операційної, інвестиційної та інших видів діяльності;

- визначити прогнозовану дохідність капіталу, авансованого на формування активів підприємства;

- розробити альтернативні чи запобіжні заходи на випадок відхилень від прогнозованих показників;

- контролювати й оперативно реагувати на хід виконання фінансового плану;

- змінити політику щодо дебіторів.

Список літератури:

1. Національне положення (стандарт) бухгалтерського обліку 1 «Загальні вимоги до фінансової звітності» (редакція від 03.08.2018 р.) [Електронний ресурс]. – Режим доступу: <http://zakon2.rada.gov.ua/laws/show/z0336-13/print1491072828174201>.

2. Чернецька, С.А. Аналіз активів підприємства / С.А. Чернецька // Вісник Чернівецького торговельно-економічного інституту. Економічні науки. - 2013. - Вип. 3. - С. 332-336.

3. ПрАТ «Північний ГЗК»: Офіційний сайт [Електронний ресурс]. – Режим доступу: <https://sevgok.metinvestholding.com/ua/about/structure>.

ПРОБЛЕМНИЙ МЕТОД ПРИ ВИВЧЕННІ ЯВИЩА ЕЛЕКТРОМАГНІТНОЇ ІНДУКЦІЇ

Котвицька К.А.

УкрДУЗТ, кандидат фіз.-мат. наук, доцент

Котвицька Л.А.

ХНУ ім. В.Н.Каразіна, студентка фізичного факультету

За останні роки одним із пріоритетних напрямів розвитку вищої освіти є удосконалення системи навчання та активне впровадження нових засобів та методів навчання. У зв'язку з цим, особливої актуальності набуває використання педагогічних підходів та методів, орієнтованих не тільки на засвоєння студентами вмінь та навичок, скільки на створення педагогічних умов, які дозволяють розвинути наукові здібності в процесі навчання, реалізувати свій потенціал, тим самим більш глибоко і повно засвоювати теоретичний матеріал.

Викладання фізики в технічному вузі має свої особливості. Одна з них полягає в тому, що найбільший інтерес у майбутніх інженерів до матеріалу, що вивчається, виникає, якщо відбувається зв'язок зі своєю майбутньою спеціальністю. Сприйняття студентами висловлюваного матеріалу проходить набагато ефективніше, якщо вони зацікавлені темою лекції. У зв'язку з цим, основною метою роботи є урахування діяльності викладача та пізнавальної діяльності студентів із запровадженням сучасних методів навчання, а саме, використання проблемного методу на лекції. Розглянемо, наприклад, як працює проблемний метод навчання при вивченні явища електромагнітної індукції.

I. Спробуємо розкрити фізичну суть явища електромагнітної індукції.

Для цього нагадаємо історію питання про зв'язок магнітного та електричного полів. З дослідів Ерстеда було встановлено, що електричні струми породжують магнітні поля. А чи можливе виникнення електричного струму в провідниках у результаті дії магнітного поля? Вченим довго не

вдавалося відповісти на це питання. Тільки після довгих спроб М. Фарадей одержав електричний струм у провіднику, що створюється постійним магнітом. Згодом, у 1831 році, М. Фарадей відкрив закон електромагнітної індукції. Які ж досліди проводив Фарадей і яке значення мало його відкриття?

II. Зупинимося на декількох, найбільш відомих дослідах Фарадея.

Замкнемо котушку на гальванометр і будемо вводити в котушку постійний магніт. Під час руху магніту стрілка гальванометра відхилиться, а це означає, що в котушці виникає електричний струм. Теж саме відбувається з двома близько розташованими котушками. Якщо до однієї з котушок підключити джерело змінного струму, то в іншій також виникне змінний електричний струм. В наступному досліді, якщо з'єднати дві котушки сердечником то спостерігається рух стрілки при замиканні (розмиканні) ланцюга. Виявлено, що у всіх дослідах виникає електричний струм тільки тоді, коли магнітне поле змінюється. Величина індукційного струму не залежить від способу зміни потоку магнітної індукції, а визначається тільки швидкістю зміни магнітного потоку. Відкрите Фарадеєм явище назвали явищем електромагнітної індукції, а струм, отриманий внаслідок зміни зовнішнього магнітного поля - індукційним.

III. Запишемо закон Фарадея. Пояснюємо на прикладах правило Ленца.

Закон Фарадея: ЕРС електромагнітної індукції пропорційна швидкості зміни повного магнітного потоку, який пронизує контур:

$$\varepsilon_i = -\frac{d\Phi}{dt}$$

Знак “мінус” у формулі показує, що виконується правило Ленца. Спробуємо знайти напрямок індукційного струму на прикладах. Розглянемо



Рис.1



б

замкнутий провідний контур L , що знаходиться у магнітному полі $\vec{B}(t)$.

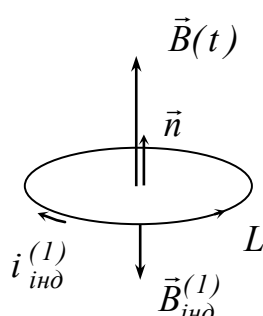
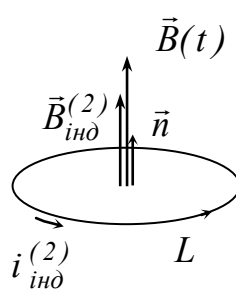
За правилом правого гвинта знайдемо напрямок обходу контуру L (рис.1).

а) Нехай магнітне поле $\vec{B}(t)$ зростає, тоді з закону Фарадея $\frac{d\Phi}{dt} > 0$ та $\varepsilon_{ind} < 0$. Індукційний струм $i_{ind}^{(1)}$ тече в протилежному напрямку контура, а магнітне поле $\vec{B}_{ind}^{(1)}$ спрямовано проти зовнішнього поля $\vec{B}(t)$, тобто перешкоджає його наростанню (рис. 1,а).

б) Нехай тепер зовнішнє поле $\vec{B}(t)$ зменшується, тоді $\frac{d\Phi}{dt} < 0$, $\varepsilon_{ind} > 0$, а індукційний струм $i_{ind}^{(2)}$ тече у напрямку обходу контура. Магнітне поле $\vec{B}_{ind}^{(2)}$ спрямоване в сторону зовнішнього поля $\vec{B}(t)$ і перешкоджає його зменшенню (рис. 1,б).

Правило, що визначає напрямок індукційного струму, встановлено дослідним шляхом Е.Х. Ленцем у 1833 році. Згідно з цим правилом, індукційний струм, що виникає в замкнутому контурі при зміні магнітного потоку, який його пронизує, має такий напрямок, що створене цим струмом магнітне поле перешкоджає зміні магнітного потоку через контур.

IV. В якості ілюстрації правила Ленца розглянемо поїзд на магнітному підвісі (маглев). Під днищем вагону такого потягу змонтовані потужні магніти,



Рис.2.

розташовані в лічених сантиметрах від сталевго полотна (рис 2). При русі потягу магнітний потік, що проходить через контур полотна, постійно змінюється, і в ньому виникають сильні індукційні струми, що створюють потужне магнітне поле, що виштовхує магнітну підвіску потягу (аналогічно тому, як виникають сили відштовхування між контуром і магнітом).

ВИСНОВКИ

В результаті виконання даної роботи вирішена поставлена задача, яка спрямована на урахування діяльності викладача та пізнавальної діяльності студентів із запровадженням проблемного методу навчання. Виявлено, що залежно від факультету і спеціальності повинно підбиратися відповідне технічне завдання, що створює проблемну ситуацію у навчальному процесі, яка активізує набути знання і вміння необхідні для розв'язання проблеми, що дозволяє розвинути у студентів навички науково-дослідницької діяльності, підвищує пізнавальний інтерес до курсу фізики.

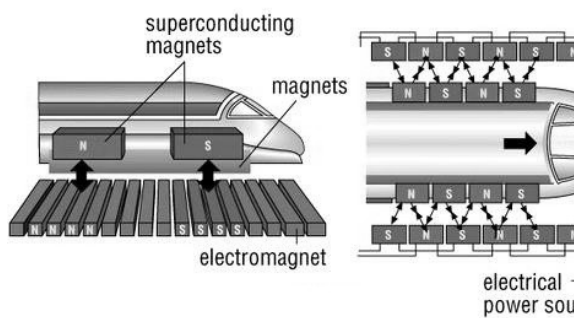
Список літератури:

1. Коротаева Е.В. Обучающие технологии в познавательной деятельности / Е.В. Коротаева. – М.: Сентябрь, 2003. – 176 с.
2. Кучерук І.М. Загальний курс фізики / І. М. Кучерук, І. Т. Горбачук, П. П. Луцик; за ред. І. М. Кучерука. –Київ.: «Техніка», 2001. – Т. 2. С.452.
3. Максимова В.Н. Проблемний підхід до навчання: методичний посібник по спецкурсу / Н.В. Максимова. – Л.,1973.
4. Махмутов М.І. Проблемне навчання: основні питання теорії / М.І. Махмутов. – М.: Педагогіка, 1975. – 367с.
5. Офир Дж. Физика: Пер с англ.:М.:Мир,1981. – Т. 1. С.336.
6. <https://hi-news.ru/eto-interesno/kak-rabotaet-maglev.html>.
7. <https://itc.ua/articles/poezda-na-magnitnoy-podushke-transport-sposobnyiy-izmenit-mir/>

ОСОБЛИВОСТІ ПІДГОТОВКИ МАЙБУТНЬОГО ІНЖЕНЕРА- ПЕДАГОГА ХАРЧОВОГО ПРОФІЛЮ ДО ПРОФЕСІЙНОЇ ДІЯЛЬНОСТІ

Кочубей Т.Д.

д.пед.н., професор кафедри соціальної педагогіки та соціальної роботи
Уманського державного педагогічного університету імені Павла Тичини

Люльченко В.Г.

аспірант

Уманського державного педагогічного університету імені Павла Тичини

Розвиток людини неможливо оцінити без взяття до уваги того середовища, в якому вона живе, виховується, працює, спілкується, а функції її організму – без дотримання екологічних вимог до виробничих і побутових умов. Сьогодення характеризується погіршенням стану навколишнього середовища, зумовленого різноманітними соціальними, економічними та технологічними змінами, що ставить перед людиною не прості завдання адаптації до умов життя. Необхідною умовою благополучного існування людини є розуміння того, що її організм тісно взаємопов'язаний з навколишнім природним середовищем і є частиною світової екологічної системи. Складність прямих і зворотних зв'язків у системі «людина – навколишнє середовище», яке швидко змінюється, вимагає залучення різних сфер наукового вчення для їх вирішення. У розв'язанні цієї проблеми вирішальна роль відводиться потенціалу освіти як важливого стратегічного компонента [3, с.42].

Слід звернути увагу на те, що соціально-економічні зміни на ринку праці, підвищення суспільних вимог до рівня професіоналізму та конкурентоспроможності майбутнього кваліфікованого фахівця харчової галузі спонукають до розв'язання актуальних проблем сучасної системи професійно-технічної освіти в галузі харчових технологій.

Успішне вирішення проблеми підготовки майбутніх кваліфікованих робітників харчової галузі в системі професійно-технічної освіти, можливе

завдяки новій генерації інженерів-педагогів харчової галузі, які усвідомлюють значення професійного виховання на нинішньому етапі розвитку суспільства та відповідно підготовлені до діяльності в нових умовах функціонування закладів профтехосвіти. Над проблемою удосконалення системи підготовки майбутнього інженера-педагога харчового профілю до професійної діяльності працюють науковці С. Артюх, В. Бакатанова, С. Батишева, О. Ганопольський, Е. Зеєр, О. Коваленко, Н. Недосєкова, Л. Тархан, С. Ткачук, В. Хоменко та ін.

Сучасні наукові дослідження переконливо свідчать, що для системи вищої освіти пріоритетом стає підготовка фахівця, що базується на формуванні у нього світоглядних позицій, переконань, творчих здібностей, професійної гнучкості. А орієнтація сучасної вищої освіти на формування професійно-творчої особистості, фахівця інноваційного типу, який здатний реалізувати освітні стандарти, впроваджувати нові освітні технології, вимагає ефективної організації цілісної професійної підготовки в умовах вищих навчальних закладів, оновлення змісту фахової підготовки педагогів, знаходження доцільних засобів, методів та форм його реалізації [5, с.28–34].

Якість підготовки спеціалістів в умовах сучасного вищого навчального закладу визначається низкою зовнішніх і внутрішніх чинників, а саме: вимогами Болонської угоди до якості освіти; атестаційними та акредитаційними вимогами; вимогами споживачів освітніх послуг; застосуванням систем менеджменту якості в галузі освіти; політикою держави у справі широкого запровадження ринкових механізмів в освіті; підвищеними вимогами персоналу вищого навчального закладу до якості організації освітнього процесу [4, с.25].

А відтак, нині назріла необхідність нових концептуальних підходів до професійної підготовки, перепідготовки і підвищення кваліфікації педагогічних кадрів для системи закладів професійно-технічної освіти, основними передумовами яких є оновлення цілей і змісту професійної інженерно-педагогічної освіти на основі діяльнісного підходу та особистісної орієнтації, актуалізація компетентнісної парадигми з урахуванням міжнародного досвіду

та інтеграції України в європейський освітній простір.

На даному етапі розвитку України одне з головних питань є розвиток харчової галузі, тому необхідна підготовка висококваліфікованих інженерів-педагогів харчового профілю з володінням знань та вмінь професії, з пріоритетністю до збереження духовних, моральних, естетичних і гуманістичних цінностей та мати творчі здібності до удосконалення, впровадження інноваційних технологій в навчально-виробничий процес. Оптимальний шлях забезпечення динамічних потреб суспільства в підготовці висококваліфікованих інженерів-педагогів харчової галузі є застосування компетентнісного підходу до навчання у вищій педагогічній школі. У зв'язку з цим забезпечення якості вищої освіти є актуальною теоретичною та прикладною проблемою професійної педагогіки.

Специфічним у підготовці з інженерно-педагогічного фаху є однакова професійна значущість дисциплін суто технічних і психолого-педагогічних. Мета системи професійно-педагогічної освіти є підготовка фахівців з навчання професійним знанням і вмінням в установах початкової і середньої професійно-технічної освіти, а також безпосередньо на виробництві. Фахівець повинен знати особливості технології галузі й окремої спеціальності в ній, мати практичні професійні навички, оскільки він готується до проведення як теоретичного, так і практичного навчання. Широта мети визначає відмінність професійно-педагогічної освіти не лише від педагогічної, а й інших видів спеціальної освіти (технічної, гуманітарної, економічної, сільськогосподарської тощо).

Сучасна освіта майбутніх інженерів-технологів харчової галузі базується на традиційних та креативних підходах до організації навчального процесу. Підготовка висококваліфікованих фахівців є найважливішим завданням вищої школи. Проте сьогодні цю задачу вже неможливо виконувати без фундаменталізації освіти. Це пояснюється тим, що науково-технічний прогрес перетворив фундаментальні науки в безпосередню, постійно діючу і найбільш ефективну рушійну силу виробництва, що стосується не тільки новітніх

наукомістких технологій, а й будь-якого сучасного виробництва [2, с.544].

Отже, професійно-педагогічна підготовка майбутнього інженера-педагога харчової галузі, повинна будуватися на оволодінні сучасних знань з гуманітарних, соціально-економічних, природничо-наукових і професійно-практичних дисциплін та уміти швидко мислити й діяти в системі ринкової економіки. Компетентність інженера педагога харчової галузі полягає в когнітивності, креативності та організаційно-діяльнісній характеристиці. Компетентнісний підхід включає методологічні функції (передбачає креативність мислення, здатного грати організуючу роль в отриманні нових знань, переструктуруванні і моделюванні раніше набутих знань для вирішення професійних проблем) аналітичній (забезпечує формування аналітичних здібностей, умінь розпізнавання, діагностики та проектування) та навчальній (спрямовує на оволодіння методикою, технологією, стратегією і тактикою професійної діяльності). Поєднання знань інженера-технолога харчової промисловості, викладача дисциплін в галузі харчової технології з застосуванням даного компетентнісного підходу сприятиме на підвищення якості готовності до професійної діяльності [1, с.174].

Мета такої системи полягатиме не тільки в отриманні знань, але й в розвитку здібностей до творчого мислення, мотивація до підвищення особистого рівня культури, навчитись успішно розв'язувати складні завдання, вміти організувати виховання для учнівської молоді та їх батьків. Підготовлений до професійної діяльності майбутній педагог повинен мати сформований високий рівень професійної компетентності, що дасть можливість йому більш гнучко аналізувати різні ситуації, мобільно реагувати на зміни в соціальному, економічному та техногенному житті суспільства, здійснювати ефективне ділове спілкування, враховувати основні техніко-технологічні закони у процесі професійної діяльності, самовдосконалюватись протягом усього життя.

Список літератури:

1. Буланова-Топоркова М.В. Педагогика и психология высшей школы: учебное пособие . — Ростов-на-Дону: Феникс, 2002. - 544 с.
2. Волкова Н. В. Компетентнісний підхід підготовки майбутнього інженера-педагога в харчовій промисловості / Н. В. Волкова // Наукові записки ... національного педагогічного університету імені Володимира Гнатюка. ... Тернопіль : ТНПУ, 2016. – № 2. – С. 171–176.
3. Кук Т. Шляхи реалізації еколого-валеологічної складової змісту професійної підготовки майбутніх хіміків у вищій школі / Т. Кук // Вісник Львівського університету. Серія : Педагогічна. - 2013. - Вип. 29. - С. 40-47
4. Лігум Ю. С. Якість освіти і новітні технології навчання в контексті інтеграції в європейський ... журнал Академії педагогічних наук України. - 2011. - № 2. - С. 22-27.
5. Підлипняк І.Ю. Підготовка майбутніх фахівців дошкільної освіти / Ірина Юрійвна Підлипняк // Психолого-педагогічні проблеми сільської школи : зб. наук. праць Уманського державного педагогічного університету імені Павла Тичини. – Умань : ПП Жовтий О.О., 2013. – Вип. 44. – С. 28 – 34.

МІЖДИСЦИПЛІНАРНИЙ КОНТЕКСТ ВИВЧЕННЯ СІМЕЙНО – ШЛЮБНИХ ВІДНОСИН

Кравченко Ганна Станіславівна

В усі часи питання щодо любові, шлюбу та сім'ї викликають у людей великий інтерес у будь-якому віці. Дана зацікавленість не залежить від статі та політичних чи релігійних переконань. Особисте життя людини – це сімейне, родинне життя, життя у шлюбі, без якого неможливо уявити собі наповнене, в широкому розумінні життя людини. Перші уроки життя кожний з нас отримує саме в сім'ї. Сім'я створює середовище, в якому розвивається людина, розвиваються суспільні відносини.

Сім'я та шлюб – це два окремих соціальних інститути, які досить щільно пов'язані між собою. Наукове вивчення теми сімейно – шлюбних відносин розпочалося досить недавно. На сьогодні, сім'ю та шлюб, а також відносини, що виникають між суб'єктами даних інститутів розглядають та вивчають доволі багато наук. Наприклад такі науки як: психологія, юриспруденція, соціологія, демографія, педагогіка та деякі інші. Однак, вперше звернули увагу на роль та значення сім'ї і шлюбу для людини, зокрема, та для держави, в цілому, філософи. Родоначальниками визначення статусу сім'ї вважаються древньогрецькі філософи Платон та Аристотель. Таким чином, від самого початку сім'ю та шлюб, а також відносини, що виникають в межах даних інститутів почали розглядати саме в предметному полі філософських наук.

Поштовхом для наукового дослідження сім'ї стала поява в 1877 році фундаментального дослідження Л.Г. Моргана «Давнє суспільство», а також поява в 1884 році наукової праці Ф. Енгельса «Походження сім'ї, приватної власності і держави».

Під час створення та функціонування сім'ї та шлюбу виникають такі сімейно – шлюбні відносини, які знаходяться в межах предмету різних наук, різних дисциплін. Тобто сімейно – шлюбні відносини можна регулювати нормами, методами та інструментами різних наук.

Спроби дати визначення сім'ї та шлюбу до теперішнього часу не можна вважати успішними та завершеними. Кожна наука розглядає дані об'єкти зі свого боку. Тому існує досить багато визначень. Однак, розуміння сім'ї як первинного осередку суспільства розробили саме філософи. Сім'я – вид соціальної спільноти, найважливіша форма організації особистого побуту, що заснована на подружньому союзі та родинних зв'язках, тобто на багатосторонніх відносинах між чоловіком та дружиною, батьками та дітьми, братами та сестрами й іншими родичами, які живуть разом та ведуть спільне господарство [1, с.506]. Отже, соціально – філософське розуміння значення сім'ї та шлюбу є результатом об'єднання різного роду уявлень про дані

відносини: повсякденних, побутових, наукових, релігійних, правових, художніх образів мистецтва, тощо.

Поняття сім'ї активно розробляли вчені – соціологи. Окремі науковці й досі вважають, що визначення сім'ї, розроблене наукою соціологією є найбільш повним та правильним. Так, наприклад, професор Шимін М.Д. дає наступне визначення сім'ї: «Сім'я – це специфічна форма соціальної життєдіяльності людей, зумовлена економічним ладом суспільства, заснована на шлюбі чи родинності, включаючи всю сукупність відносин (між чоловіком і дружиною, батьками і дітьми, між різними поколіннями), що складається на базі спільної різносторонньої діяльності її членів, у якій реалізуються як потреби суспільства (у фізичному і духовному відтворенні людської особистості, в забезпеченні нормальної спільної життєдіяльності людей у сфері особистого життя), так і потреби індивіда (в інтимних зв'язках, у сімейному особистому щасті)» [2, с.21].

Отже, сім'я з позиції науки соціології розглядається як мала соціальна група людей, що поєднані шлюбом, відносинами родинності, прийняттям дітей у сім'ю на виховання, спільним побутом, взаємною моральною відповідальністю та підтримкою [3, с.85]. Таким чином, аналізуючи викладене, ми розуміємо, що сім'я та шлюб розглядаються як два окремих, але пов'язаних між собою найважливіших соціальних інститутів, що займають провідні місця в нашому суспільстві.

Соціологічне визначення сім'ї, окрім соціологів, використовують в юриспруденції. Таке явище зумовило появу у праві позиції про наявність соціологічного та юридичного розуміння сім'ї. Першим даною теорію висловив видатний вчений – цивіліст Рясенцев В.О., який вважав, що існує загальне (соціологічне) та спеціальне (юридичне) поняття сім'ї [4, с.43].

Юридичні науки, регулюючи сімейно – шлюбні відносини, використовують визначення понять сім'ї та шлюбу, а також використовують знання в межах даних суспільних відносин розроблені іншими науками. Однак, окрім цього, вони застосовують свої, притаманні лише праву, поняття та норми,

вкладають в сутність понять сім'я, шлюб та сімейно – шлюбні відносини юридичне наповнення для того, щоб надати ті властивості, які необхідні для того, щоб розглядати дані відносини в предметному полі юриспруденції. Так, відповідно до статті 3 Сімейного кодексу України «Сім'я є первинним та основним осередком суспільства. Сім'ю складають особи, які спільно проживають, пов'язані побутом, мають взаємні права та обов'язки. Сім'я створюється на підставі шлюбу, кровного споріднення, усиновлення, а також на інших підставах, не заборонених законом і таких, що не суперечать моральним засадам суспільства» [5]. Також наша держава на законодавчому рівні закріпила поняття шлюбу, яке стало загально прийнятим в межах нашої держави. Згідно зі статтею 21 Сімейного кодексу України «Шлюбом є сімейний союз жінки та чоловіка, зареєстрований у органі державної реєстрації актів цивільного стану. Проживання однією сім'єю жінки та чоловіка без шлюбу не є підставою для виникнення у них прав та обов'язків подружжя. Релігійний обряд шлюбу не є підставою для виникнення у жінки та чоловіка прав та обов'язків подружжя, крім випадків, коли релігійний обряд шлюбу відбувся до створення або відновлення органів державної реєстрації актів цивільного стану» [5].

Таким чином, ми бачимо, що незважаючи на те, що сім'я та шлюб є соціальними категоріями, право на державному рівні регулює дані соціальні відносини, які виникають між суб'єктами вказаних інститутів. В результаті такого регулювання сімейно – шлюбні відносини набувають правового змісту та стають правовідносинами. Дана обставина змінює погляд на сім'ю та шлюб як соціальні категорії та надає їм статус правових категорій.

Підсумовуючи вищевикладене, хочемо наголосити на тому, що сімейно – шлюбні відносини можна розглядати як соціальну категорію, так і як правову категорію, і як філософську категорію. Тобто є можливість досліджувати дані відносини з точки зору різних наук. Ми вважаємо, що таке поєднання дає можливість збагатити кожен науку додатковими знаннями.

Також ми дійшли висновку, що інститути сім'ї та шлюбу, а також сімейно – шлюбні відносини, що виникають в межах даних інститутів на даному етапі свого розвитку потребують глибокого осмислення правових, психологічних, світоглядних та соціально – філософських аспектів. Те, що окремі аспекти сімейно – шлюбних відносин належать до предмету вивчення різних наук, дає нам можливість залучати інструменти цих наук для регулювання даних відносин та вирішення поставлених задач. Ми вважаємо, що такі обставини є важливими та позитивними. Адже, треба пам'ятати, що любов, взаємна повага, турбота про батьків та інших близьких людей, турбота про виховання дітей – це важливі засади, які формуються у сім'ї і які зберігаються в нашому суспільстві саме завдяки сім'ї.

Список літератури:

1. Философский словарь/ под ред. И.Т. Фролова. – М.: Республика, 2001. – 719с.(7-е издание, переработанное и дополненное).
2. Шимин Н.Д. Семья как общественное явление: Опыт социально – философского анализа/ Н.Д. Шимин. – Воронеж: Издательство Воронежского университета, 1989. – 188с.
3. Ватрас В.А. Поняття «сім'я» у сімейному праві України/В.А. Ватрас// Форум права. – 2009. - №1. – с.83-91. [Електронний ресурс] – Режим доступу: <http://www.nbuv.gov.ua/e-journals/FP/2009-1/09vvaspu.pdf>
4. Рясенцев В.А. Семейное право/ В.А. Рясенцев. – М.: Юридическая литература, 1971. – 293с.
5. Сімейний кодекс України № 2947-III від 10.01.2002. Зі всіма змінами та доповненнями станом на 03.07.2018р. [Електронний ресурс] – Режим доступу: <http://zakon3.rada.gov.ua/laws./show/2947-14>

РОЛЬ ІНФОРМАЦІЙНО-КОМУНІКАТИВНИХ ТЕХНОЛОГІЙ ПРИ НАВЧАННІ ПРАВОЗНАВСТВА У ЗАКЛАДАХ ЗАГАЛЬНОЇ СЕРЕДНЬОЇ ОСВІТИ

Криштанович М.Ф.

Національний університет “Львівська політехніка”

доктор наук з державного управління, доцент,
професор кафедри педагогіки та соціального управління

<https://orcid.org/0000-0003-1750-6385>

0677933153; mf0077@ukr.net

Запровадження ІКТ в освітній процес утворює передумови для важливого оновлення як змістово-цільових, так і технологічних напрямів навчання, яке виявляється у істотному збагаченні способів навчання правознавства і на оцих підвалинах суттєво покращуються знання учнів з цього предмету.

Правова вихованість учнів у закладах загальної середньої освіти з допомогою прийомів інформаційно-комунікативних технологій передбачає повагу до закону і законності, ставлення до них як до суспільних вартостей, дотримання правил проживання; засобів рішення проблемних обставини; врахування безпечної сили, що спроможна оборонити права і свободи особи; знаходить потребу та волю жити згідно закону; хотіння до вибору правомірних способів щодо задоволення своїх потреб і рішення правомірних справ.

Є кілька видів освіти за допомогою ІКТ:

1. Рецептивне - сприйняття та засвоєння знань, переданих за допомогою аудіовізуальних зв'язків.
2. Інтерактивне - дидактика з використанням комп'ютера в комунікативному режимі [1, с.24].

Авторські програми, розроблені з застосуванням ІКТ, надають значні перспективи для вдалого опрацювання академічного матеріалу з правознавства, про що викликає зацікавленість учнів до навчання, посилює їхнє

мотивування, дає право активно їх приймати до освітнього процесу; сконцентрувати їхню увагу на найбільш вагомих програмах предмету; дають перспективу в опрацьованні значних обсягів інформації (енциклопедій, довідників, відомостів з різних інтернет-мереж); сприяє у формуванні учнів потрібних правових знань, вмінь і навичок; виховання у них правничої культури; створення умов для самооцінки, систематизування й узагальнення учнями отриманого правового повідомлення з метою майбутнього фахового самовизначення, покращання доброякісної освіти.

Основними принципами реалізації ІКТ в процесі навчання правознавства слід назвати наступні [2]:

1. Принцип свободи вибору учнів, який полягає в можливості вільного вибору учнями майбутньої спеціалізації, рівня освіти, які вони бажають отримати; навчальної програми з варіантів, що пропонуються навчальним закладом; індивідуальної програми навчання; інформаційних ресурсів, які вони застосовують.

2. Принцип незалежності навчання в часі - навчання може здійснюватись переважно у вігідний як для учнів, так і для учителів час, зокрема, значно збільшується питома вага навчального часу, що виділяється на самостійну роботу. Спільне навчання учнів з учителем може проходити, одночасно або паралельно за навчанням іншого освітнього предмету. Ця освітня діяльність здійснюється за попередньо узгодженою формою та індивідуальним графіком навчання.

3. Принцип екстериторіальності освіти де навчання може здійснюватись за межами академічного закладу, незалежно від географічної віддаленості учнів від навчального закладу, переважно у зручному як для учнів, так і для учителя місці. Тому для цього забезпечується дистанційний режим освітніх контактів, телекомунікаційний режим доступу до навчальних інформаційних ресурсів та інших засобів навчання.

4. Принцип науковості. Інформація, яка надається учневі, мусить бути науково переконуючою та емпірично перевіреною або апробованою. Ці дані мусять бути правдивими.

5. Принцип гуманізації навчання. Сутність цього принципу полягає у поглибленні (порівняно з традиційними системами навчання) спрямованості навчання; у створенні максимально сприятливих умов для оволодіння учнями високих громадянських, моральних, інтелектуальних якостей, які б забезпечували їм соціальну захищеність і достойне існування у сучасному світі.

6. Принцип надання якісної освіти, спрямований на отримання такої якості освіти, яка б відповідала індивідуальним освітнім потребам учнів і вимогам суспільства щодо загального і професійного їх становлення.

7. Принцип престижності, який полягає у врахуванні учнем престижу правової освіти, її переваг і нових перспектив, які дадуть йому можливість продовжити навчання у ЗВО за цією спеціальністю. Реалізація цього принципу забезпечується завдяки спрямованому формуванню його інтересів під час отримання освіти у закладі загальної середньої освіти, завдяки, насамперед, профільному навчанню, яке цілеспрямоване на навчання за сприянням перемін у побудові, сутності та забезпечення навчального процесу, яке сприяє у врахуванні зацікавлень у здібності учнів і створення належних умов для навчання старшокласників відповідно до їх спеціальних зацікавлень щодо продовження навчання у ЗВО. Старшокласники, як правило, на останньому році навчання визначаються зі своїми інтересами, та з вибором перспективи майбутньої професії.

Висновки. Отже, зазначимо, що інструментами, які значно підвищують якість навчання правознавства, стимулюють й організують їх думку, розвивають їх критичне, емпіричне та евристичне мислення, збільшують загальнокультурний, інтелектуальний та творчий потенціал учнів, це електронні схеми й таблиці, мережі, експертні системи, засоби мультимедія / гіпермедія, електронні книги, тести.

Поступове і наполегливе системне запровадження зазначених принципів в освіту з використанням ІКТ не тільки не руйнує існуючу систему, але й, навпаки, передбачає застосування її педагогічних і організаційних надбань, узгодженість та інтеграцію в процесі формування правої культури учнів у закладах загальної середньої освіти відкриває шляхи її подальшого вдосконалення.

Список літератури:

1. Мокрогуз О. ПК як універсальна складова оптимізації роботи вчителя (З практики запровадження комп'ютерних технологій) // Історія в школах України. – 2005. – №1. -С.23-27..

2. Биков В. Ю. Основні принципи відкритої освіти // Педагогічні і психологічні науки в Україні. Збірник наукових праць до 15-річчя АПН України у 5 томах / Том 2. Дидактика, методика, інформаційні технології. – К.: “Педагогічна думка”, 2007. – С. 67-81.

РОЛЬ БЕРДЯНСЬКИХ ЗЕМСТВ У ВІДКРИТТІ ОБІТОЧНЕНСЬКОГО СІЛЬСЬКОГОСПОДАРСЬКОГО ПРОФЕСІЙНО-ТЕХНІЧНОГО УЧИЛИЩА

Кучер К.М.

БДПУ

Актуальність. Багатий історією Чернігівський район відомий тим, що там працює одне із найстаріших на Україні навчальних закладів, що дав не одне покоління кваліфікованих кадрів для сільського господарства всього Північного Приазов'я – Обіточненське сільськогосподарське професійно-технічне училище. Тисячі випускників різних поколінь і сьогодні з вдячністю згадують рідне училище, що дало їм великі можливості у житті. Рік у рік звіти

про засідання земських зборів свідчать про те, яке значення надавалося відкриттю першої в повіті сільськогосподарської школи.

Ступінь досліджуваності проблеми. Історіографія даної теми в Україні перебуває на початковій стадії розвитку, адже переважна більшість інформації знаходиться у звітах, архівних установах, бібліотеках, але в обмеженій кількості. В радянський період суттєвої розробки над темою не відбувалося, але нині тема викликає інтерес у сучасних дослідників (краєзнавці, викладачі).

Мета і методи дослідження. Метою є аналіз та систематизація ролі Бердянських земств у відкритті Обіточненського сільськогосподарського професійно-технічного училища. Під час наукового дослідження були застосовані: порівняльно-історичний метод, методи аналізу, синтезу та узагальнення.

Сутність дослідження. Перша згадка про Обіточненське сільськогосподарське професійне училище зустрічається в 1891 році, коли Бердянські повітові земські збори на засіданні 25 вересня, вислухали звіт управи про поліпшення стану сільського господарства і встановили дозвіл на відкриття нижчої сільськогосподарської школи 1-го розряду із підготовчим однорічним класом при школі. Метою школи, як уявляло собі повітове земство, повинно було стати «розповсюдження в народі, переважно практично, основних знань з сільського господарства, а також виноробства, ремісництва та інших технічних професій» [2, с. 12]. Відкриття сільськогосподарських шкіл в повіті було необхідним.

Тільки в січні 1894 року губернські земські збори дозволили Бердянській земській управі дати хід клопотанню «в установленому порядку»: заключити договір з департаментом землеробства з на відкриття школи на умовах її утримування. На утримання школи губернське земство давало щорічно 1000 рублів і на обзаведення – 5000 рублів [2, с. 4].

Не чекаючи кінця оприлюднення рішення, в 1893 році Бердянське земство розпочало будівництво школи. Планувалося збудувати: квартиру керуючого школою, їдальню і спальні кімнати для вихованців, квартири для

викладачів, кухню, прачку та інше. За підрахунками на будівництво всього запланованого буде потрібно до 22 821 рубля. Із даної суми 5000 дає губернське земство, а решту повіт бере на себе.

На засіданні були вирішені всі питання, що стосуються відкриття школи, що супроводжуються такими постановами, як: відкрити школу не менше, ніж на 20 чоловік, утримувати школу протягом 25 років, на повному утриманні земства повинно бути не менше 15 учнів, на кожного по 150 рублів на рік, на утримання школи, стипендіатів, ведення господарства щорічно із суми земства виділяти по 6150 рублів, одночасно на будівництво школи призначається із сум земства 22 0000 рублів [2, 5 с.].

Голова земської управи Я.Т. Харченко був одним із організаторів відкриття та утримання школи і тому відправився до Санкт-Петербурга особисто для вирішення нагальних питань в Міністерстві землеробства. Адже відкриття школи стояло під загрозою закриття через млу кількість учнів, і цьому треба було всіляко перешкодити.

Перед повітовими зборами стояло ще одне важливе питання для вирішення – вибір попечителя Обіточненської нижчої сільськогосподарської школи. Цьому питанню було присвячено спеціальне засідання 4 жовтня 1896 року. Оскільки в Бердянському повіті зовсім не було поміщиків і важливо було вибрати людину з досвідом ведення сільського господарства, одногосно було вибрано голову земської управи Я.Т. Харченко. Ця традиція зберігалася і в наступні роки, але після переводу Я.Т. Харченко до Сімферополя головою став Я.Б. Шварц.

1 листопада 1896 року відбулося відкриття школи. Оскільки утримання школи земство фактично взяло на себе, стан справ був постійним предметом обговорення на засіданнях повітових зборів. З кожним роком кількість вступників до школи йшла на збільшення. Довелося навіть ввести конкурсні екзамени по волостям повіту [1].

Земство, яке хотіло створити зразковий навчальний заклад, постановило в допомогу голові виділити та створити спеціальний господарський орган, який мав вплив на справи школи [3, 34 с.].

На початку ХХ століття Обіточненська сільськогосподарська школа вже була одним із кращих навчальних закладів – с чотирирічним терміном навчання, включаючи підготовчий клас.

За статистикою, на 1905-1906 навчальні роки в школі займалися 64 учні. Навчання було фактично безкоштовним. У розпорядженні школи було 218 десятин землі, ціле господарство. Крім того, - пасіка, столярська майстерня, метеорологічна станція і навіть бібліотека.

Пізніше рада Обіточненської школи висловлювала бажання відкрити педагогічний клас і перейменувати її в нижче сільськогосподарське училище. Відкрити новий клас планувалося в 1910 році, але документів, які б свідчили про подальший розвиток школи, не збереглося, адже відбувалися соціальні потрясіння, як революція та війна.

Основні висновки. Отже, відкриття сільськогосподарської школи у селі Обіточному поклало початок для подальшого розвитку професійної освіти в Запорізькому краї. Великих зусиль для цього доклало Бердянське земство, взявши на себе значну частину фінансових витрат. Потім школу було реорганізовано сільськогосподарське училище, де кожен раз збільшувалось число учнів. Випускники тільки з позитивом згадують місце свого навчання та багато в чому завдячують і місцевій ініціативі, і земствам, що мали таку можливість.

Список літератури:

1. ДАЗО . Ф 250. – оп. 1. – спр. 329 – 62 с.
2. Обиточненское сельское профессионально-техническое училище №53. Ред. Л. П. Полторак – Запорожье: РИП «Выдаваць». – 1994. – 52 с.
3. Сірополко С. Історія освіти в Україні. Підготував Ю. Вільчинський.- 2-е вид.- Львів:Афіша, 2001. - 664 с.

ДО ПРОБЛЕМИ ФОРМУВАННЯ ПРОФЕСІЙНОЇ КОМПЕТЕНТНОСТІ ДИЗАЙНЕРА У ПРОЦЕСІ ЙОГО НАВЧАННЯ

Лагода О.М.

Черкаський державний технологічний університет,
канд. мист., доцент, професор кафедри дизайну

Стеценко К.М.

Черкаський державний технологічний університет, викладач кафедри
дизайну

Для дизайнера самопрезентація, як і презентація власної творчості, – це акт маніфестації творчої свободи, індивідуального самовиразу, вияв прагнення як особливого емоційного переживання. Адже творити може, виключно, людина вільна. Дизайнер мусить враховувати різноаспектні запити споживача і пропонувати дизайн-продукти, прийнятні з різних точок зору: функціонально, психологічно, економічно, екологічно й т. ін. Якщо розглядати творчість дизайнера як акт вияву свободи, але свободи регламентованої, виникає логічне запитання – на чому вона повинна ґрунтуватися, забезпечуючи зростання дизайнера як професійно компетентної особистості.

З огляду на окреслену проблему, яка в сучасних умовах постає досить гостро, було вирішено проаналізувати існуючий педагогічний досвід в сфері вищої освіти з метою визначення та співставлення найактуальніших проблем педагогіки, зумовлених формуванням професійної компетентності дизайнера.

В сучасних умовах дизайн-діяльність – це діяльність по створенню предметних цінностей як необхідності – умов і потреб існування соціуму в цілому та індивідууму зокрема. І саме ця теза має обґрунтовувати концепцію сучасної дизайн-освіти. Вона вказує на значимість інтелектуального розвитку фахівця-дизайнера, спроможного забезпечити здатність надавати оцінку ціннісним пріоритетам в суспільстві, формувати ці пріоритети, транслювати їх,

реалізувати дизайнерськими засобами із застосуванням інформаційно-комунікаційних технологій [1].

Ціннісний зміст дизайн-діяльності полягає, насамперед, в естетичній якості дизайн-продуктів. Остання зумовлює функцію – призначення дизайн-продукту, його суспільну значимість, соціокультурний та етичний аспекти взаємодії зі споживачем, відповідність різноманітним потребам. Дизайнеру, щоб реалізувати усі вказані умови функціонування дизайн-продукту необхідно здійснювати досить складні та різнопланові процеси осмислення, які спочатку проблематизуються в передпроектному аналізі, а потім – концептуалізуються, як вихідні дані до проекту [2, с.62-64]. Для цього, як зазначає Н. Сергеева, в освітніх можливостях дизайну має перевагу проектне мислення, «яке, не зважаючи на якісні успіхи та особисті здібності, поступово стає невід’ємною складовою свідомості людини та способу її мислення взагалі» [3, с.90]. Для того щоб така практика реалізовувалася на високому професійному рівні, дизайнеру необхідно не просто мати певний рівень інтелекту, але й постійно його розвивати. Дизайн-діяльність – це, загалом, діяльність інтелектуальна.

В проблемній і суперечливій ситуації, що склалася в сучасній дизайн-освіті, варто виділити такі значимі складові, як: безпосередньо процес навчання (зміст, завдання, етапи, інструментарій, засоби представлення інформації і засоби, які сприяють засвоєнню знань, умінь, навичок). Процес охоплює різні дисципліни, які, зазвичай, викладаються різними фахівцями та вирішують завдання різного характеру (суто теоретичні або виключно практичні); викладач або колектив викладачів, вагомість яких для процесу зумовлена рівнем професійності (спеціальним дизайнерським і педагогічним), особистісними якостями (харизма, авторитетність, сумлінність, комунікабельність, відповідальність); освітнє середовище, яке впливає на формування студента-дизайнера як особистості та фахівця, і створюється закладом і колективом викладачів. Усі складові певним чином впливають на формування естетично свідомого ставлення студента-дизайнера до штучно створюваного світу речей, процесів, послуг. Естетичне ставлення до

предметного світу вважається особливим типом ціннісних відносин, які фіксують, як цінності світу, так і діяльність людини на основі двох взаємопов'язаних принципів: досягнутої досконалості, краси й гармонії, з одного боку, і самореалізації, тобто професійного зростання, – з іншого.

Керуючись досвідом педагогічних досліджень та окресленими положеннями щодо розробки моделей, автори спираються на, запропоновану Ю. Шапран, концептуальну модель формування професійної компетентності майбутніх учителів [4], вважаючи моделювання одним із інтегральних методів наукового пізнання. Кінцевим результатом моделювання є побудова моделі, яка покликана забезпечити оптимізацію процесів професійної підготовки.

Ю. Шапран пропонує концепцію, зміст якої полягає в тому, що «процес професійної підготовки є відкритою динамічною системою, здатною до саморозвитку» [4, с. 29]. Модель, яку пропонує науковець, включає чотири блоки: теоретико-методологічний, структурно-функціональний, проектно-технологічний і критеріально-діагностичний, та базується на усвідомленні структури професійної компетентності як взаємозв'язку її компонентів – мотиваційно-ціннісного, когнітивно-діяльнісного і особистісно-рефлексивного. Між тим, реальність освітнього процесу в дизайні така, що виникає необхідність моделювати безпосередньо процес підготовки студента-дизайнера й усі ті підпорядковані процеси проектування, програмування, реалізації, візуалізації, які він охоплює. Таким чином, моделювання дійсно є домінуючим підходом в дизайн-освіті. У такому контексті воно надзвичайно близьке за змістом проектуванню, а модель – сприймається як проект: освітній проект, який ґрунтується на розвитку творчих здібностей студента і, як це не банально звучить, на творчому підході до процесів розвитку його творчості. Тому, ефективними є особливі методи навчальної роботи, які синтезують, як традиційні, так й інноваційні освітні стратегії з новими інформаційними технологіями, що вже присутні в усіх сферах вищої освіти.

Зростання молодого професіонала, насамперед, залежить від самої особистості: її бажання, мотивації до навчання. Однак, умови становлення

особистості як фахівця – це завдання закладу освіти і безпосередньо колективу викладачів. Іншими словами, студент, як творча особистість, повинен змодельовати процес власного навчання. Якщо ж взяти до уваги те, що цей же процес універсально, тобто для всіх, хто навчається, з можливістю виявляти індивідуальність моделює викладач або заклад, що затверджує освітню програму, вимальовується нагальна необхідність з'ясувати, за яких умов модель, розроблена викладачем, і модель, сформована самим студентом, будуть максимально тотожними за змістом і завданнями, отже – дадуть позитивний результат. Отримати відповідь і розробити модель підготовки студента-дизайнера можливо, виключно, на прикладі протікання процесу навчання, як своєрідного експерименту, в окреслений спосіб.

За Ю. Шапран, «моделлю є штучно створена логічна конструкція у вигляді схеми або графічної форми, яка відображає в спрощеному або абстрактному вигляді структуру процесу або явища, що досліджується. Таким чином, відмінними ознаками моделі є абстракція, схематичність, наглядність, аналогія і прогностичність» [4, с. 28]. Розподіл моделі на окремі блоки має за мету забезпечити різні аспекти реалізації концепту формування професійної компетентності. На наш погляд, взята за основу модель формування професійної компетентності, запропонована Ю. Шапран, може бути розширена й доповнена необхідними елементами, що зумовлені специфікою дизайнерської освіти. В цілому, вона може стати базовою для спеціальності, основою для різних освітніх програм, що відповідають різним видам дизайну. Окрім спільних компетентностей, вона окреслить окремі елементи, які забезпечать вузькопрофесійну спеціалізацію в складі загальної професійної компетентності.

Дизайн-освіта – це спеціально-організоване системне формування, стратегії якого гнучкі та орієнтовані на прийняття оптимальних рішень в реальних умовах сучасності. Абстрактна, концептуальна модель формування професійної компетентності фахівця-дизайнера, у вказаному контексті, підтверджує це положення. Перспективи подальших досліджень можуть бути зорієнтовані на розгляд змісту завдань, обумовлених блоками концептуальної

моделі, їх логічно-структурній організації та зв'язкам в процесі послідовного навчання за різними освітньо-кваліфікаційними рівнями.

Список літератури:

1. В. Даниленко, та О. Гончар, "Дизайн-освіта в сучасному комунікативному просторі: компетентнісний підхід", на Міжнар. наук.-метод. конф. Педагогічні аспекти підготовки викладачів з візуального мистецтва та дизайну: сучасність і перспективи. Дизайн-освіта 2017, Харків, 2017, с. 3-6.

2. О. Лагода, "Формування нової методології навчання в дизайнерській освіті", на Міжнар. наук.-метод. конф. Педагогічні аспекти підготовки викладачів з візуального мистецтва та дизайну: сучасність і перспективи. Дизайн-освіта 2017, Харків, 2017, с. 62-64.

3. Н. Сергеева, "Дизайн в освіті", на Міжнар. наук.-метод. конф. Педагогічні аспекти підготовки викладачів з візуального мистецтва та дизайну: сучасність і перспективи. Дизайн-освіта 2017, Харків, 2017, с. 89-91.

4. Ю. Шапран, "Особенности построения концептуальной модели формирования профессиональной компетентности учительских кадров", на XII Междунар. научна конф. Съвременната наука, бизнесът и образованието, Варна, Болгария, 2016, т. IX, с. 27-34.

ОСОБЛИВОСТІ БЕЗРОБІТТЯ В УКРАЇНІ: РЕГІОНАЛЬНИЙ АСПЕКТ

Лєскова Л.Ф.

Чернігівський національний технологічний університет
старший викладач кафедри соціальної роботи

Початок ХХІ століття характеризується розвитком нової креативної економіки, осередком якої виступають інтелектуальні ресурси, інновації, глобалізація. Остання має значний вплив на національні ринки праці, де

відбуваються істотні зміни, що стосуються різних сторін сфери праці та соціально-трудова відносин [6, с. 253].

На українському ринку праці в сучасних умовах застійної економічної кризи сформувався не дуже сприятливий клімат для її подолання. На сьогодні кількість безробітних громадян працездатного віку зростає стрімкими темпами і набуває масового характеру. Звідси впливає трудова міграція громадян України, небажання працювати за дохід, який не дає можливості існувати та розвиватися як особистості, неможливість задовольняти потреби сім'ї, і, як наслідок, зниження показників народжуваності.

Безробіття – складне соціально-економічне явище, при якому частина економічно активного населення не має роботи й заробітку.

Безробітні за визначенням Міжнародної організації праці (МОП) – особи у віці 15-70 років (zareєстровані або незareєстровані в державній службі зайнятості), що одночасно задовольняють трьома умовами:

- не мали роботи (прибуткового заняття);
- активно шукали роботу або намагались організувати власну справу впродовж останніх 4-х тижнів, що передували опитуванню;
- готові приступити до роботи впродовж двох найближчих тижнів [1, с.61].

Безробіття у ринковій економіці є наслідком співвідношення попиту і пропозиції на робочу силу, що, у свою чергу, зумовлено територіальними масштабами країни, її кліматичними умовами, структурою економіки. Особливість безробіття слід розглядати як комплексну соціальну проблему, деструктивні наслідки якої вимагають системного аналізу. У різних визначеннях підкреслюється, насамперед, його вимушений характер, оскільки воно відлучає людину від трудової діяльності та не дає змоги їй задовольнити свої власні потреби та свою життєдіяльність. Позбавляючи людину можливості працювати та заробляти на життя, безробіття певною мірою порушує як гарантоване законодавством право людини на працю, так і право на достатній рівень життя для себе та своєї родини. Ці права відносяться до найважливіших

соціальних прав у будь-якій демократично орієнтованій країні. В нашій державі це закріплено у статтях 43 та 48 Конституції України [4].

Регіональна диференціація України свідчить про те, що Чернігівщина вважається одним серед перших регіонів України за рівнем безробіття. За даними державної служби зайнятості кількість зареєстрованих безробітних у Чернігівській області на кінець 2018 року становила майже 12 тисяч осіб (на 8% більше, ніж рік тому). З них понад 80% отримували допомогу по безробіттю.

За результатами вибіркового обстеження населення (домогосподарств) з питань економічної активності в I півріччі 2018 року економічно активними на ринку праці Чернігівської області були 478, 4 тис. осіб віком 15-70 років. Серед них 89,1% були зайняті економічною діяльністю, решта – безробітні.

Кількість зайнятого населення віком 15-70 років становила 426, 1 тис., а рівень зайнятості населення цієї вікової групи – 56,8% (як і в середньому в Україні) [3].

Загалом протягом 2018 року на обліку в центрах зайнятості області перебували та отримували соціальні послуги 34,4 тис. безробітних. Майже третину з них, а це 11 тисяч, службою зайнятості працевлаштовано. Рівень безробіття населення віком 15-70 років за I півріччя 2018 року становив 10,9% (у середньому в Україні – 8,9%).

Станом на 1 січня 2019 року в області налічувалось 11,8 тис. офіційно безробітних громадян, що на 8% більше, ніж на цю дату рік тому. На кожне ж вільне робоче місце, як і рік тому, претендувало 10 осіб [2].

Середній розмір допомоги з безробіття в Чернігівській області становив 2757 грн., враховуючи, що законодавчо визначений розмір мінімальної заробітної плати у грудні 2018 року складав 3723 грн.

За даними Чернігівського обласного центру зайнятості, торік головною проблемою ринку праці став дефіцит молодих та кваліфікованих кадрів. Головними причинами цього є кризова демографічна ситуація, активна трудова міграція, дисбаланс між попитом і пропозицією [7].

Класифікація населення за місцем проживання дає можливість стверджувати, що велику частку у структурі безробітних становить саме сільське населення. У напрямку подолання безробіття серед сільської молоді є певні позитивні зрушення, що пов'язані зі становленням фермерства на селі та розвитком інфраструктури зеленого туризму. Проте ці напрямки перебувають у стадії розвитку та потребують розроблення і прийняття програм на регіональному та державному рівнях, спрямованих на визначення правового статусу цих сфер діяльності, забезпечення умов початкового кредитування, встановлення пільгових податкових періодів тощо.

Нажаль, на даний період ціни перевищують рівень заробітних плат пересічних громадян України, в тому числі і Чернігівщини. Така ситуація призводить до того, що робота стає для людини не тільки необхідністю, а способом виживання. У більшості випадків про задоволення, покликання або саморозвиток не може бути й мови. Проблема робочих місць досі залишається актуальною. Позитивною тенденцією став ріст вакансій у базі даних обласної служби зайнятості: у 2018-му їх налічувалось 31,7 тисячі, що на 9% більше у порівнянні з 2017 роком.

До речі, 38% вакансій, які подали роботодавці до служби зайнятості, пропонували мінімальну зарплату, 58% - нижчу за середню по області.

Відповіддю на запитання «чому?» вакансії, що пропонуються, залишаються вільними, є те, що людей просто вона не влаштовує, оскільки часто на роботі вимагають неприйнятне співвідношення заробітної плати та виконання обов'язків.

У порівнянні з 2017 роком на обліку обласної служби зайнятості збільшилась кількість громадян, яким важко конкурувати на ринку праці. Це – люди старші 45 років, громадяни, які потребують додаткових гарантій зайнятості, особи з інвалідністю, сільські мешканці. Водночас стало менше молоді та кваліфікованих робітників, затребуваних у роботодавців.

Торік служба зайнятості реформувала власну структуру та удосконалювала систему надання соціальних послуг. З'явилася нова форма

добору персоналу – рекрутинг, тобто пошук потрібних кадрів на замовлення роботодавців, який здійснюється не тільки серед безробітних, але й з інших джерел. Серед нововведень служби – також профілювання безробітних і запровадження кейс-менеджменту.

Головна ж інновація 2019 року – впровадження інституту кар'єрних радників. Нововведений інститут покликаний сприяти безробітним у пошуку роботи, допомагати збудувати кар'єру, використовуючи при цьому індивідуальний підхід до клієнті служби зайнятості, та покращити співпрацю з роботодавцями [7].

Отже, все це свідчить про те, що на працевлаштування жителів Чернігівської області впливає їхнє почуття гідності, яке не дає їм влаштуватися на роботу, заробітна плата якої не відповідає сучасним потребам, а також умови, в яких доводиться працювати. Але необхідно розуміти, що безробіття стрімко затягує Україну в болото економічної нестабільності і від того страждають як безробітні, так і роботодавці. Запропоновані державою нововведення часто викликають обурення і зовсім не заохочують до пошуків роботи. Тому, важливим кроком на шляху подолання цієї проблеми повинна стати ефективна урядова політика, яка буде сприяти створенню робочих місць, самозайнятості, працевлаштуванню молодих спеціалістів, підтримки малого та середнього бізнесу, гідної заробітної плати, умов праці та інше. Потрібно працювати не тільки з сьогоdnішніми безробітними, але й на попередження майбутнього безробіття, пропонувати нові форми співпраці з роботодавцями та органами місцевої влади, бо успішно вирішена проблема зайнятості забезпечує соціальну стабільність у суспільстві.

Список літератури:

1. Безробіття в умовах глобалізації / В. Тютюнникова, Т. К. Романіка // Соціальна економіка. - 2016. - № 2. - С. 61-68. - Режим доступу: http://nbuv.gov.ua/UJRN/se_2016_2_11..

2. Головне управління статистики у Чернігівській області - [Електронний ресурс]— Режим доступу: http://chernigivstat.gov.ua/statdani/Rinok_p/index.php.

3. Державна служба статистики [Електронний ресурс] — Режим доступу: <http://www.ukrstat.gov.ua/>.

4. Конституція України [Електронний ресурс]: від від 28.06.1996 – Режим доступу: <http://zakon.rada.gov.ua/cgi-bin/laws/main.cgi?nreg=254%EA%2F96-%E2%F0>

5. Про зайнятість населення [Текст] : [закон України : офіц. текст: за станом на 27.03.2015 р. / Верховна Рада України; Закон від 05.07.2012 № 5067-VI // Відомості Верховної Ради (ВВР). – 2013. – № 24. – С. 243 <http://zakon4.rada.gov.ua/laws/show/5067-17>. (дата звернення: 06.02.2019). — Назва з екрана.

6. Сучасні особливості трансформації форм зайнятості в регіоні та перспективи їх розвитку / О. П. Дяків // Соціально-трудові відносини: теорія та практика. – 2014. – № 1. – С. 252-259.

7. Чернігівська обласна державна адміністрація - [Електронний ресурс] - Режим доступу: <http://cg.gov.ua/index.php?id=4650&tp=0>.

8. Яка черга безробітних на 1 робоче місце в області. Час Чернігівський. Новини. - [Електронний ресурс] - Режим доступу: <http://cntime.cn.ua/top-novini/item/26140-yakacherhabezrobitnykhna1robochemistsevoblasti>

ВИРІШЕННЯ ПРОБЛЕМ МАЛОМОБІЛЬНИХ ГРУП НАСЕЛЕННЯ В РІЗНИХ КРАЇНАХ СВІТУ

Линник І.Е.

д-р техн. наук, проф.

Бочаров О.В.

студент,

Харківський національний університет міського господарства
імені О. М. Бекетова

Порівняльні дослідження законодавства з питань проблем маломобільних груп населення свідчать про те, що лише в 45 країнах існують закони проти дискримінації та інші закони, що стосуються інвалідів. У той же час існує низка міжнародних положень та стандартів, що носять інформаційний або рекомендаційний характер [1–3].

Для створення комфортного середовища, що дозволяє людям з обмеженими можливостями та престарілим відчувати себе комфортно і безпечно, необхідне знання будівельних норм. У них закладені вимоги до параметрів зовнішнього і внутрішнього середовища, що задовольняє умовам цієї соціальної групи. Такі правила були введені в Україні [4], Росії [5, 6], Білорусі та інших країнах світу. У Швеції та Норвегії, наприклад, подібні будівельні норми були прийняті ще в 1976 році.

Аналіз нормативних документів і рекомендацій показує, що їхні основні положення і норми майже не відрізняються одне від одного.

У таблиці 1 наведено розмір та умови виплат по інвалідності на людину в місяць у найбільш розвинених країнах світу [7].

Таблиця 1

Розмір та умови виплат по інвалідності на людину в місяць
у найбільш розвинених країнах світу [7]

Країна	Розмір виплати/допомоги в місяць а людину	Умови
Франція	від 283 до 951 євро	Якщо людина може працювати
	мак 1525 євро	Якщо людина не може працювати
	403 євро	Якщо людина ніколи не працювала
Німеччина	723 євро	Якщо людина не може працювати 3 годин в день, трудовий стаж більше 5 років
Італія	279,75 євро	Від 18 до 65 років
Японія	220 євро	Дорослі з тяжкими фізичними і розумовими порушеннями, з доходом менше 3.4 млн йєн (2500 дол в місяць)
	від 275 до 413 євро	Сім'ї з дітьми інвалідами
Південно-Африканська республіка	90 євро	Складає 9 % від середньої заробітної плати в країні
США	від 675 до 2330 євро	Для тих, у кого пенсія менше встановленого мінімального гарантованого рівня
Австралія	до 926 євро	

Євросоюз зробив важливий крок на шляху інтеграції людей з обмеженими можливостями, підписавши конвенцію ООН про права людей з обмеженими можливостями. Цей документ встановлює обов'язковий до виконання мінімум - наприклад, забезпечення людей з обмеженими можливостями не утруднене доступу до транспортних засобів або в громадські установи.

У Європі соціальні витрати, що направляються на допомогу людям похилого віку, покликані пом'якшити ризики, що виникають з досягненням старості, – зниження рівня доходів, недостатності доходів, втрати незалежності у виконанні повсякденних справ, зниження участі в соціальному житті тощо [7, 8]. У більшості країн ЄС соціальні витрати здійснюються за трьома напрямками – у зв'язку зі старістю, зі смертю члена сім'ї та інвалідністю.

У 2007 році соціальні виплати і допомоги в ЄС склали 25,2 % ВВП.

Найбільше виплат було направлено на допомогу в зв'язку зі старістю і у зв'язку зі смертю члена сім'ї - 46,2 % всіх соціальних допомог і виплат, або 11,7 % від ВВП, а також з нагоди хвороби і необхідності лікування - 29,1 % від загального обсягу соціальних виплат і допомог в ЄС, або 7,4 % від ВВП. На всі виплати по інших напрямках соціального захисту було витрачено 6,1 % ВВП.

В Японії з дитячих років жителям країни прищеплюють чуйне ставлення до «незвичайних» людей. Безбар'єрне середовище і безперешкодне працевлаштування сприяють тому, що багато японських інвалідів працюють. З 1976 року існує закон, за яким кожна компанія і фірма повинні надати певну кількість робочих місць для цієї категорії громадян в залежності від загальної чисельності персоналу. На початку 90-х років в країні був розроблений план допомоги маломобільним групам населення в повсякденному житті, прийняті відповідні закони і створена громадська програма «Політика щодо інвалідів» [9].

Основні проблеми, з якими стикаються маломобільні групи населення в Україні та Росії – забезпечити інвалідів транспортними засобами, створення комфортних умов для життя і здійснення трудової діяльності, отримання

освіти, оснащеність громадського транспорту. Проте внутрішні політики держав у цьому напрямку вдосконалюються з кожним роком, створюючи все більше можливостей для комфортного існування людей з обмеженими можливостями в суспільстві.

Список літератури:

1. Декларация о правах инвалидов (Declaration on the Rights of Disabled Persons) : Принята резолюцией 3447 (XXX) Генеральной Ассамблеи от 9 декабря 1975 года. – Электронні текстові дані. – URL : https://zakon.rada.gov.ua/laws/show/995_117.

2. Конвенция о правах инвалидов (Convention on the Rights of Persons with Disabilities) : Принята резолюцией 61/106 Генеральной Ассамблеи от 13 декабря 2006 года. – Электронні текстові дані. – URL : http://www.un.org/ru/documents/decl_conv/conventions/disability.shtml.

3. Конвенция о профессиональной реабилитации и занятости инвалидов (C159 — Vocational Rehabilitation and Employment (Disabled Persons) Convention (№ 159), 1983. – Дата вступления в силу: 20 июня 1985 года. – Электронні текстові дані. – URL : https://www.ilo.org/wcmsp5/groups/public/ed_norm/normes/documents/normativeinstrument/wcms_c159_ru.htm.

4. Будинки і споруди. Доступність будинків і споруд для маломобільних груп населення : ДБНВ.2.2-17:2006. – Чинний від 2007-05-01. Київ : Мінбуд України, 2007. – 21 с. (Державні будівельні норми України).

5. Жилая среда с планировочными элементами, доступными инвалидам. Правила проектирования : СП 137.13330.2012. – Дата введения 2013-07-01. – М. : Министерство строительства и жилищно-коммунального хозяйства Российской Федерации, 2013. – 37 с.

6. Доступность зданий и сооружений для маломобильных групп населения : СП 59.13330.2012. Актуализированная редакция СНиП 35-01-2001. – М. : Минрегион России, 2012. – 46 с.

7. Which are the best countries in the world to live in if you are unemployed or disabled? [Електронний ресурс] // The Guardian 15 April 2015. – URL :

<https://www.theguardian.com/politics/2015/apr/15/which-best-countries-live-unemployed-disabled-benefits>.

8. Европейский демографический барометр [Электронный ресурс]. – . URL : <http://www.demoscope.ru/weekly/arc/evrobarom.php>.

9. Инвалиды в стране Восходящего солнца [Электронный ресурс]. – . URL : <http://www.hello-perm.ru/invalidy-v-strane-vosxodyashhego-solnca/>.

ПЛАНИ ТА ПРОГРАМИ КОМЕРЦІЙНИХ ІНСТИТУТІВ, ТЕХНІКУМІВ, ШКІЛ В 1920-1930-Х РОКАХ

Литвин Н.М.

канд. історичних наук, доцент кафедри філософських і соціальних наук
Київського національного торговельно-економічного університету
bauschlomba@gmail.com

Перехід до планової економіки, розвиток різних форм господарювання, щорічне зростання кількості фермерських та індивідуальних господарств вимагало створення цілісної системи торгівельно-економічної освіти, яка б відповідала національним інтересам і світовим тенденціям розвитку, забезпечувала підготовку кваліфікованих, конкурентоспроможних фахівців, здатних втілювати їх ужиття. Історія торгівельно-економічної освіти свідчить про те, що у певні періоди розвитку нашої держави питання її реформування поставало особливо гостро і потребувало нового вирішення та більш глибокого обґрунтування. Ці періоди, насамперед, характеризуються кризовими явищами в освіті, які, в свою чергу, обумовлювались невідповідністю між існуючим змістом і новими вимогами, які ставили партійне керівництво перед комерційними училищами, інститутами та різними комерційними школами. Кінець 1920-х -1930-ті рр. в освіті характеризуються подальшою реорганізацією

мережі вищих навчальних закладів за галузевою ознакою та продовженням більшовицького експерименту з «завоювання вищої школи».

Про «завоювання вищої школи», а особливо розширення кооперативної освіти говориться в бюлетені Вукоспілки за 1921 рік, де зазначалося: «Вопрос о кооперативном просвещении подвергся обсуждению сессии Совета В.У.К.С. лишь в части, касающемся кооперативных отделений при Институтах народного хозяйства. По этому вопросу по докладу т. Маркова принято следующее постановление Совета: Совет ВУКС подтверждает, что высшие кооперативные отделения при институтах Народного хозяйства в Харькове, Киеве, Одессе должны быть обеспечены кооперацией и должны правильно вести свою учебную работу»[1, Арк.1].

В 1920-х так і в 1930 –х роках у вищих навчальних закладах значно розширилося пролетарське та селянське ядро, це, доречі, стосувалося і комерційних шкіл, технікумів та інститутів. Прикладом може бути протоколи засідань приймальної комісії і комісії по чистці робітників Харківського інституту народного господарства, де акцентувалася увага на тому, що: «Прохаємо представити на Рабфаках і Сільсько-господарських, Комерційних Інститутах певне число місць для членів колгоспів і комун. Маємо зазначити, що по соціальному складові більшість членів колективів і комун є неможливими і повний % членів компартії» [2, Арк.13]. Також, про пролетарський склад Вишів дають нам інформацію статистичні дані про прийом до вузів соціально-економічної освіти по Україні на 1928/29 роки. Так, по Київському кооперативному інституті імені Чубаря, наприклад, робітників з виробництва та їх діти зараховано – 64, селяни та їх діти – 64, трудова інтелігенція – 18; по Одеському інституті народного господарства - робітників з виробництва та їх діти зараховано – 77, селяни та їх діти – 48, трудова інтелігенція – 20; по Харківському інституті народного господарства - робітників з виробництва та їх діти зараховано – 160, селяни та їх діти – 78, трудова інтелігенція – 22»[3, Арк.2-4].

Якщо говорити про соціальний склад студентів комерційних шкіл, технікумів та інститутів прослідковується цікава тенденція, а саме, що більшість студентів мали єврейське походження і як правило показували непогані результати при захисті курсових. Доказом можуть бути статистичні відомості про прийняття студентів до Вишів соціально-економічної освіти, наприклад за 1923-1924 роки: Київський інститут народного господарства – росіян – 60, українців – 127, євреїв – 195; Харківський інститут народного господарства – росіян – 44, українців – 95, євреїв – 141; Одеський інститут народного господарства – росіян – 23, українців – 8, євреїв – 95. В цілому, в процентному відношенні 50% студентів були євреями, всі інші різні національності: українці, росіяни, поляки, німці та інші»[4, Арк.15]. Окрім того, ця тенденція прослідковується протягом як 1920-х так і 1930- х років. Найпопулярнішими факультетами тих років були: кредитної кооперації, сільсько-господарської кооперації, споживчої кооперації, фінансово-банковий, торгової кооперації.

Учбові плани по торговельно-економічній освіті постійно змінювалися в залежності від років, але в цілому, на кооперативних факультетах список обов'язкових предметів до вивчення залишався майже незмінним. Наприклад, розглянемо учбовий план кооперативного факультету Одеського інституту народного господарства за 1922 рік: 1 курс – соціологія, порівняльна історія права, історія господарського побуту, теоретична економіка, економічна географія, загальне вчення про право та державу, статистика, рахівництво, нові мови; 2 курс – економічна політика, історія економічних теорій і соціалізма, державне право, фінансова наука, громадянське право, теорія кооперації, історія кооперації, кооперативне рахівництво і діловодство, кооперативне право, споживча кооперація, с/г кооперація, промислова кооперація, економіка промисловості великої та малої, економіка сільського господарства, нові мови; 3 курс – теорія кооперації, наука про управління, товарознавство, грошовий обіг, кредит та банки, фінансові питання в кооперації та податкове стягнення, зовнішня торгівля та кооперація, кооперативна статистика, методи

інструктування, кредитна кооперація, страхова кооперація, житлова кооперація, система союзного будівництва, культурно-просвітня діяльність кооперації, торгове право, нові мови»[5, Арк.37].

Протягом досліджуваного періоду вищі навчальні заклади України пережили багато різних реформ, що запроваджувалися перманентно і нерідко були досить суперечливими. Поряд із заходами з реорганізації структури вишів, влада приділяла значну увагу перебудові навчально-методичної роботи в них. Студентські часописи повідомляли, що Наркомос (Наркомат освіти) різко взявся за справу очищення навчальних програм від «всякого мотлоху», тож невдовзі «старі навчальні плани й програми змінили на нові». Ці радикальні заходи не могли не позначитися на житті вишівських колективів, які, до того ж, страждали не лише від реорганізацій, а й від матеріальної скрути і психологічного тиску. Увесь тягар та відповідальність за цю роботу лягли на долю нової адміністрації вишів, політ комісарів, комуністів та комсомольців, яких було небагато, але які виконали дійсно титанічну роботу в справі укріплення контролю над професорами і студентами. Окрім того, залишалася проблема спеціалістів з кооперації, яких часто або не було, або не підходили по класовій категорії і часто зачислялися до числа «буржуазних спеціалістів». Тому, радянська влада гостро ставила питання по народженню нової кооперативно робітничо-селянської інтелігенції, яка мала б навчатися і в подальшому стати великими спеціалістами з торговельно-економічної освіти. Так, наприклад, в операційних планах робіт, звітів про соціально-економічну освіту в Україні зазначалося: «Говоря о реализации приведенных выше учебных планов, совещание стало перед вопросом иметь подготовительные кадры преподавателей у названных учебных заведениях, особенно в массовой профшколе. Признавая, что факультеты профобра, Институты народного образования, конечно, не дадут специалистов, совещание полагало бы настойчиво необходимым организацию специально социально-экономической кафедры при отдельных наиболее устойчивых учебных экономических заведений, равно, как совещание признало необходимым организовать

педагогические курсы при названных учебных заведениях, притом состав слушателей данных курсов должен подразделиться на две группы переподготовки старых преподавателей экономистов и подготовки преподавателей новых. Совещание признало организацию педагогических кафедр в первую очередь иметь при Киевском и Харьковском институтах народного хозяйства и при кооперативных техникумах Киева» »[6, Арк.7].

З метою підвищення рівня підготовки аспірантів організовувались спеціальні курси. Викладачів суспільних наук готували комвузи. Проте кваліфікація вузівських кадрів була недостатньою. У 1934 р. Раднарком СРСР з метою заохочення наукової роботи й підвищення кваліфікації наукових та науково-педагогічних кадрів встановив вчені ступені кандидата та доктора наук, вчені звання асистента, професора. Спеціальна постанова визначала механізм одержання ступенів і наукових звань.

Особлива роль приділялась питанням керівництва вищою школою. Зокрема, було наголошено, що народні комісари несуть особисту відповідальність за стан і роботу вищих навчальних закладів, які знаходяться у їх системі. З метою посилення керівництва вищою школою в структурі наркоматів організовано управління навчальними закладами. У складі Наркомвнуторгу СРСР управління з підготовки кадрів існувало з 1934 р. У 1937 р. усі ВНЗ, які знаходились у віданні галузевих наркоматів, підпорядковано Всесоюзному комітету у справах вищої школи при Раднаркому СРСР, в тому числі й інститути Наркомторгу. Це і є свідченням централізації управління процесом формування нової генерації інтелігенції.

Список літератури:

1. ЦДАВО України. — Ф. 166. — Оп. 2. — Спр. 1490.
2. ЦДАВО України. — Ф. 166. — Оп. 3. — Спр. 803.
3. ЦДАВО України. — Ф. 166. — Оп. 8. — Спр. 134.
4. ЦДАВО України. — Ф. 166. — Оп. 3. — Спр. 768.
5. ЦДАВО України. — Ф. 166. — Оп. 2. — Спр. 1490.
6. ЦДАВО України. — Ф. 166. — Оп. 4. — Спр. 547.

**PRIORITY FORMATION OF CRITERIA OF EVALUATION AND
SELECTION OPTIMUM OPTION OF RENOVATION OF UNFINISHED
PROJECT**

Lukianova T.

postgraduate, as.

Sherbina L.

cand.eng.sc., as.prof. ZNTU

Zaporizhzhia National Technical University, Zaporizhzhia

Introduction. Construction industry depends of general economic situation, as well as investment needs and capabilities of society. Unfinished projects have a special place in global market. Consideration of various regulations proves ambiguous interpretation of unfinished building project (UBP), because each of its position focuses not on object in general, but in his features, depending on scope or progress.

The problem of inexperience subject "unfinished building project" still at the stage of defining concept. This scientific question is still open and unresolved. Standpoint of theory - this is aggregate of building materials, but from practice standpoint it's separate type of real estate with inherent characteristics.

In Zaporizhzhia region, volume of unfinished construction represents a significant share. Insufficient definition problem in general, lack of integrated approach to assessing its effectiveness, and great practical value, caused the consideration focuses of organizational and technical aspects.

Problem statement. Priority formation criteria of evaluation and selection optimum option of renovation of UBP.

Consideration. Organizational and technical factors facilities renovation unfinished building project - system of interrelated technical, technological, organizational and economic measures stage of renovation cycle. Classification of

organizational and technical schemes and organizational measures will fully justify pass algorithm uses of renovation unfinished construction.

Correct, rational solution of problem of unfinished building project is seen through a qualitative survey, completion and commissioning objects, or their identification and elimination of hopeless real estate - as a "unnecessary" inheritance.

Main problems that arise during restoration works on objects of unfinished construction given below.

- 1) Changing the soil properties of the base with periodic influence of rain and thawed waters, freezing of soils and emergence of large uneven deformations of foundations and aboveground parts of buildings and structures in this regard.
- 2) Changing properties of building materials and structural strength.
- 3) Lack of part or all project documentation unfinished object.
- 4) Possible to change purpose of object after intermission construction.

Solve above problems, it's necessary to carry out detailed survey of previously constructed structures in order to identify and assess damages resulting from interruption in their construction.

The most important are accounting of degree of influence of technical condition, functional purpose, whose change is very problematic in case of non-compliance, as well as social significance as a factor reflecting interests of society and the importance of the facility for development of regions.

Formation of evaluation system of renovation includes parameters justifying its specificity - including criteria of attractiveness in terms of its physical characteristics (Table 1).

Conclusions. Quality of surveys and objectivity of formulated conclusions about technical condition of building and its structural elements has a significant impact on the results of design and ensure future operational reliability of unfinished building project. Only according to results of research, can one make the right decision about the future prospects of protracted construction.

Effective renovation unfinished building project focuses on study of valuation of this objects, but the connection of evaluation with organizational and technical

training is either absent, or only indicated as a problem, without finding ways for its scientific and practical solution. Which, in our seen, is a prerequisite for evaluating the optimal variant future use unfinished building project.

Table 1

Group of criteria attractiveness of unfinished building project for its physical characteristics

Criteria	Indicators
Readiness degree of unfinished building project	Ratio of current state of object completion to projected state, which characterizes it as completed.
Location object	Distance to the city center, to the main transport interchanges, industrial centers, etc.
The land-potential, which the object is located	Market price of land in area, number of offers and demand for these plots.
Functional object's purpose	Market value of objects of different functional purposes in the area, number of proposals and demand for objects of different functional purpose, number of transactions for sale of various functional purposes, profitability of activities using objects of various functional purposes in city, conformity of the functional purpose of the object to the inquiries of investors.
Compliance of architectural and design solutions of an object with safety requirements, functionality of modern objects	Cost and time of reconstruction of UBP for bringing them to the level of compliance of the architectural and design solutions of the object with the safety requirements, functionality of modern objects.
Correspondence of architectural and design decisions of object to requirements of market	Opportunity, cost and time of preparation for the UBP for bringing them to the level of compliance with current legislation in field of construction in progress.
The social significance of object	Number of jobs-place that can be created after introduction of UBP, umber of social infrastructure objects. Number of residents of region who potentially can use UBP as a social object in the event of its appropriate functional application (school, sports, entertainment complex).

Issue of organizational and technical preparation for unfinished building project also requires an integrated approach with a deep treatment options and estimating parameters: organizational, technical, strategic motives for choosing a certain type of renovation that will ensure effective use of facility.

ПРОБЛЕМЫ РАЗРАБОТКИ КОМПЕТЕНТНОСТНО ОРИЕНТИРОВАННОГО КУРСА

Ляшенко Е.В.

к.х.н., доцент

Белая Т.А.

к.с.-х.н., доцент

Охрименко Е.В.

к.т.н., доцент

Херсонский государственный аграрный университет

Глубокие изменения, происходящие в государстве, коснулись всех сфер жизни общества, в том числе и системы образования. Важными условиями демократического общества считаются образованность, толерантность, профессиональная компетентность. Многие полагают, что эти качества будут сформированы развитием соответствующих компетенций в процессе обучения. Однако при этом часто упускается из виду, что компетенции и Компетентностно Ориентированное Образование (КОО, CBE in Engl.) –это совершенно разные вещи.

Принципы КОО достаточно глубоко разработаны на Западе и, на наш взгляд, они не могут быть интегрированы в современную отечественную систему образования без ее коренного изменения. Ресурсы КОО [1].

Основная идея системы заключается в том, что учащийся должен овладеть желаемой компетенцией, причем время для достижения этого заранее не определяется. Во главу угла ставится конечный результат, а не процесс обучения. Это огромная выгода для учеников по сравнению с другими графиками, так как позволяет учащемуся изучать материал в своем собственном темпе.

Следствием может являться большой отсев студентов и невозможность четкого планирования выпуска специалистов. Однако в современных рыночных

условиях Западные педагоги, во-первых, не считают планирование выпуска приоритетным, а во-вторых, утверждается, что разработаны современные методики, позволяющие даже снижать время обучения примерно вдвое по сравнению со стандартной системой курсового образования.

Осуществление проекта КОО начинают с разработки структуры компетенций. Сами компетенции подразделяются на предметные (*specific*) и общие (*generic*) [2]. Предметные легко определяются из профессиональных стандартов в соответствующей области занятости.

Гораздо сложнее с общими компетенциями, которые уже не относятся к какой-либо конкретной задаче или производственной роли. Часто цитируемыми примерами общих компетенций являются этические, когнитивные, методологические, технологические и лингвистические способности, коммуникация, решение проблем и разрешение конфликтов. Западные организации, активно занимающиеся проблемами КОО, особо подчеркивают тот факт, что именно общие компетенции становятся все более актуальными для хорошей подготовки учащихся к своей будущей роли в обществе с точки зрения трудоустройства и гражданской ответственности.

Очевидно, что общие компетенции трудно четко определить и тем более оценить.

Как возможный подход к разработке структуры компетенций можно привести лицензированную платформу бизнес-компетенций Polaris университета Липскомб (Nashville, Tenn., USA), смысл которой заключается в последующем отбраковывании работодателями несущественных на их взгляд компетенций из первоначально сформулированного институтом широкого списка.

Следующим, абсолютно необходимым, шагом считают создание надлежащей системы оценивания компетентностей, причем отличающейся от общепринятой в отечественной системе образования. В частности, теоретики высказывают мнение, что 1) при оценке компетенций нельзя/нежелательно использовать традиционные оценочные методы и средства и 2) компетенции не

принято оценивать определенным числом баллов на шкале; оценка дается не числом, а уровнем.

Валидация оценки. Очень важно, чтобы уровень мастерства будущего специалиста, определенный в учебном заведении, реально соответствовал его способностям в последующей работе/учебе.

Разработчики программ должны искать эмпирические данные, связывающие результаты оценивания с такими внешними последствиями в качестве обратной связи с первоначальным учебным стандартом [3, p.13]. Это достигается подключением широкого круга заинтересованных сторон - не только преподавателей, которые будут реализовывать программы и их оценивание, но также коллег, работодателей или представителей отрасли, которые будут нанимать выпускников.

За и против КОО. Подводя итог, можно сказать, что положительными сторонами системы компетентностно ориентированного обучения признаются следующие:

- Возможность учиться в индивидуальном темпе.
- Такие программы помогают многим значительно экономить время.
- Эти программы адаптируются в соответствии с выборами и потребностями учащихся.
- Они повышают конкурентоспособность выпускников на рынке труда.

Однако у КОО есть и недостатки:

- обучение требует больших затрат времени и сил со стороны обучающихся, что значительно увеличивает затраты на обучение.
- система КОО более подходит ученикам с четко выраженной способностью к получению новых знаний и навыков; некоторые учащиеся могут застрять на одном этапе в течение длительного периода.

Список литературы:

1. Heuristic. (2018). Resource library. Site: Competency Based Education Network. Retrieved from <http://www.cbenetwork.org/resource-library/>.

2. Heuristic. (n.d.). Competences. Site: Educational structures in Europe. Retrieved from <http://www.unideusto.org/tuningeu/competences.html>.

3. K.L. McClarty and M.N. Gaertner (2015). Measuring Mastery. Best practices for assessment in competency-based education. Retrieved from <https://www.luminafoundation.org/files/resources/measuring-mastery.pdf>.

DEVELOPMENT OF MIXED FODDERS FOR SNAILS

Makarynska A.

PhD, Associated Prof.

(ID ORCID 0000-0003-1879-8455, allavm2015@gmail.com),

Yarmak L.

master

Odessa National Academy of Food Technologies, Odessa, Ukraine

Today, Ukraine is gaining popularity and the development of farms for growing snails, which does not require significant costs, the growing period and, with the right approach, is profitable. Meat of snails is a nutritious dietary product (the ratio of fats: carbohydrates - 70:10:20), as well as strong aphrodisiac, contains protein, essential amino acids: choline - essential for the brain and retinol - necessary for blood vessels, macro-and trace elements (selenium, iron, calcium, zinc, potassium, sodium, magnesium, copper, phosphorus), a large number of fatty acids, without cholesterol and a large amount of vitamins. In 100 g of snail meat contains 90 kcal and has a pleasant taste. Snail meat is considered to be a dietary and easily digestible product, therefore it is recommended to all people who have excess weight, metabolic disorders. The snails contain enough calcium, iron, and magnesium, so they help to restore and strengthen the bone and cartilage tissues. In addition to meat, mucus and caviar are snails that are expensive and have a lot of useful qualities.

The main areas of application of snails include: cooking; cosmetology "sclotherapy"; jewelery and decor; livestock breeding.

The most squatted are snails of the genus *Helix pomatia* - are the largest gastropods, which live up to 7 years. The "commodity" snail has a weight of 20–25 g and is about 5 cm in size. 1 snail brings up to 1 kg of litter per period. From 100 kg of snails get up to 2 tons of offspring. For one season, one snail is able to lay up to 40-60 eggs.

The purpose of the work is development of recipes and technologies of production of mixed foddors and additive for snails, estimation of their zootechnical and economic efficiency. Objects of research - snails *Helix pomatia*, fodder for snails.

Today in the world 420-450 thousand tons of molluscs are sold for about \$ 12 billion. Of these: 15 % are grown on special farms, while others are collected in natural conditions. In the structure of global production of snails, the leaders are Morocco – 47 %, Spain – 20 %, Indonesia – 18 %, followed by China – 9 % and Romania – 6 %. The leader among buyers of snails is China with a share of more than 40 % of world imports. Followed by European countries, famous for their exotic cuisine - France (23,12 %), Italy (10,46 %), Belgium (5,76 %), Greece (4,16 %) and others (13,62 %).

The world market of snails in 2018 amounted to 750 thousand tons, snail meat - more than 110 thousand tons, and demand is met by a maximum of 70 %. In 2017, the world's production of snails was 650 thousand, in Ukraine - 415 tons. In 2018, for the first 3 months. there is a decline - production volume amounted to 60.5 tons, which is explained by the purchase of young snail farmers. However, despite the fact that Ukraine consumes very little snail meat (10-12 tons per year), Ukraine in recent years has considerably increased exports of snails to France, Spain, Poland, Germany, Belgium, and Britain. In 2015, they were imported for 0,2 thousand dollars (0,4 kg), and already in 2016 - 4,8 thousand dollars (977,9 kg). In 2016, just like a year earlier, China became the main supplier of mollusks to Ukraine. The second place is France.

The main advantages of snail breeding include: meat contains a minimum of cholesterol - 48 mg/kg, which helps to protect the heart and human circulatory

system; strong aphrodisiac; snails emit 80 times less methane than cows; To get 200 calories, a person consuming meat snails, eat the least fat and most proteins in comparison with other meat; ease of breeding and care, do not hurt.

There are three ways of breeding snails: extensive - involves the cultivation of molluscs in natural conditions, involves growing completely in the open area; the intensive method is more suitable for breeding on an industrial scale, provides for breeding in a closed room of the greenhouse type; semi-intensive breeding of snails in open pits, where natural shading and moisturizing are organized, as well as a good organization of feeding, with the addition of moderate amounts of feed.

With the maintenance of snails, provision is made for feeding with natural forages, feed additives and a combined method. A special need for a diet should be the presence of calcium to strengthen their shell.

The most popular method of breeding snails is the farm. The first snail farm in Ukraine appeared in Transcarpathia in 2010. Today in Ukraine there are 15 gilly farms, 90 % of which is exported. Among the largest include: Snail Elf, Eco Ravlyk, Western Snail, Organic Escargo, Ponebel, Farm M. Demian, Pokutskiy snail, Aulika, FG-Ravlyk-2016, USH (Ukrainian Snail Holding), Zdravlik, Aunt Sophie snails, Squirrel House, Family Snail Farm.

Breeding of snails in artificial, "greenhouse" conditions is also a guarantee that the meat that is sold will be free from various contaminations - heavy metals, pesticides and others. Propagating snails are good. Only they need space. Normal conditions for their lives are created when 40-50 snails (that is, about a kg) live on 1 square meter. So, in terms of outdoor parking, one should expect that the return will not be earlier than 2 years. The snail in the natural environment grows more slowly than a rabbit or a cow.

Based on the literary search, taking into account the needs and taste preferences of snails, and analysis of the existing additive for snails, we have calculated and optimized the recipe for compound feeds for snails for the software complex KormOptimExpert. Optimization was carried out in terms of the nutritional value of feed (the content of exchange energy, crude protein, crude fiber, amino

acids, calcium, phosphorus, sodium) and its value. Mass content of the components of the feed for snails, % - grain (wheat, barley without films, maize, wheat bran) - 58, animal feed - 12, tricalcium phosphate - 5, chalk feed - 24, premix - 1. Quality indicators of feed, %: raw protein - 14,58, crude fiber - 1,57, Lis - 0,66, Met - 0,26, Met+Cys - 0,46, Ca - 10,19, P - 1,30, P is digestible - 0,96, Na - 0,40.

It is established that the feed on the developed recipe is not inferior to the fodder that are offered today for the cultivation of snails, and at a cost is cheaper.

According to the calculated recipe, feed was obtained in accordance with the phased technological scheme presented in Fig. 1.

Organoleptic characteristics of feed for snails: appearance - a dry homogeneous mixture without solid lumps with the color inherent in the combined color of the mixed-recipe components. The smell is inherent in the combined odor of the mixed-

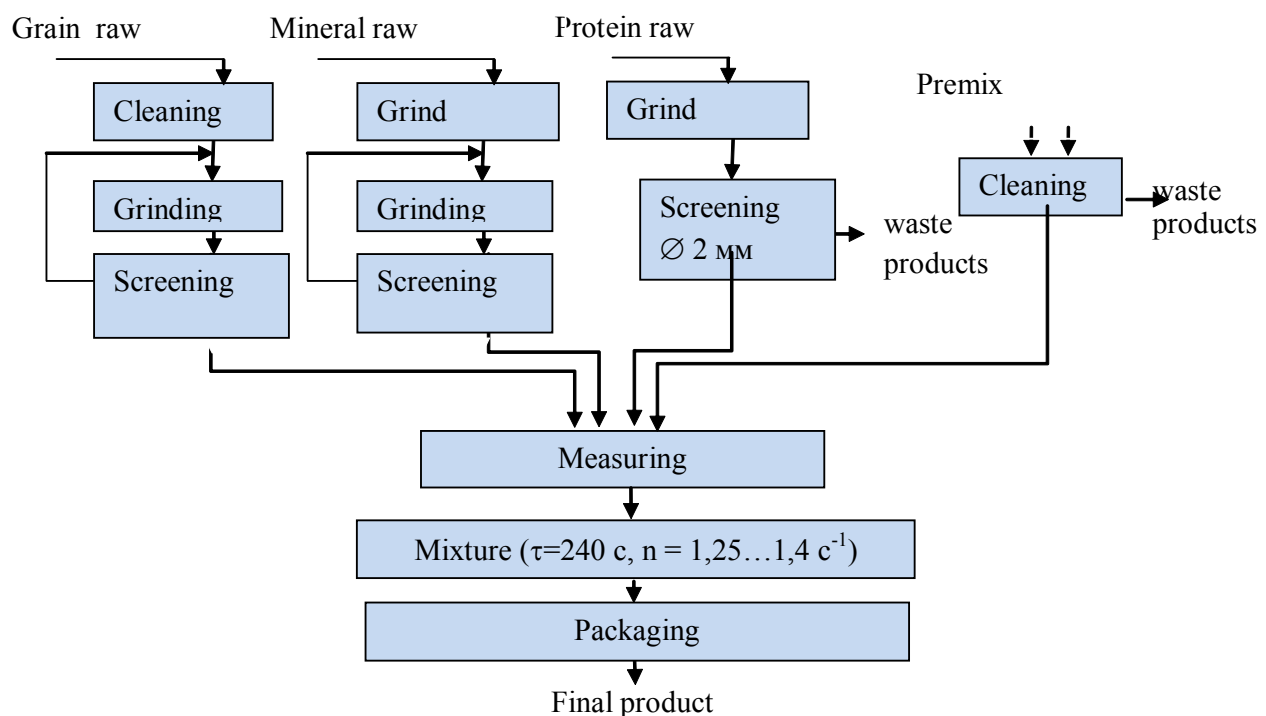

Figure 1 - A phased scheme for the production of mixed fodders for snails.

recipe components (slightly pronounced fish).

Physical indicators of feed for snails: the mass fraction of moisture - 10,5%, volume mass - 720 g / l, the natural slope angle - 48grad., The brightness - 6,3 cm / s,

the size - 0,56 mm. According to the organoleptic, physical properties and chemical composition, ready-mixed fodder for snails meets the requirements of the State Standard of Ukraine.

The microbiological parameters of the mixed fodder were evaluated by the determination of the number of bacteria, mold fungi, Salmonella and BGKP. Fodder was stored in unregulated conditions for 1 month. It has been established that according to the quality indices the experimental sample of mixed fodders for snails meets sanitary requirements, since the amount of CFU is less than 500 in 1g. In the developed experimental sample, the number of colonies is higher than in the mixed fodder of the Bulgarian production due to the presence of animal feed (meat-bone meal).

The zootechnical evaluation is the final result of determining the effective action of fodder. The zootechnical evaluation of the feed was carried out using 3 groups of snails: control and 2 experiments on 7 units in each group. Conditions for keeping snails: temperature +18...30°C, relative humidity 75...90 %, world day 9...11h. The control group fed the main diet (OR): cucumbers, lettuce, apples, carrots in the same amount. Experimental groups received the main diet and 2 g of feed per day. Fodder was fed at evening and night time, pre-creating conditions for spraying "fog" with the help of a humidifier. The assessment was conducted on the following indicators: growth of live weight (m, g); the length of the leg of the snails (l, mm) and the width of the snail (b, mm). Fodder for snails during feeding gives a positive zootechnical effect, since the size of the shell at the end of the experiment refers to the commodity, the increase in the mass of snails increased by 13,6 %, and the length by 30 % at the feed conversion ratio (FCR) 1.2 ... 1.5.

Conclusions: 1. The growth of consumption of snails, especially in Europe, forms favorable market conditions that ensure a guarantee of constant demand for products of activity of snail farms in Ukraine. 2. Growing of snails is a waste-free production with a closed cycle, which allows to get a commodity snail, meat, white caviar, offspring. Creation of snail farms allows to expand the domestic assortment of high biological value food products, as well as feed products. 3. Growing of snails is

one of the directions of the solution of protein deficiency in the food and feed industry and the rational use of land resources. 4. Scientifically grounded and developed recipes of mixed fodders for snails with feed conversion ratio 1,2 ... 1,5, which allow more rational use of non-traditional types of raw materials. 5. According to the organoleptic, physical properties and chemical composition, the finished product meets the requirements of the State Standard of Ukraine. According to microbiological indicators of quality, feed meets the requirements, since the amount of CFU is less than 500 per 1 g. 6. Fodder for snails during feeding gives a positive zootechnical effect, since the size of the shell at the end of the experiment refers to the commodity (about 50 mm), the increase in the mass of snails increased by 13,6%, and the length by 30%. 7. The snail farm can be considered as an object of tourism business.

ХУДОЖНЬО-ЕСТЕТИЧНЕ ОСВОЄННЯ СОЦІУМУ ЯК ЗАСІБ ГАРМОНІЗАЦІЇ ОСОБИСТОСТІ

Малицька О.В.

Бердянський державний педагогічний університет

кандидат педагогічних наук, доцент,

доцент кафедри початкової освіти

orcid.org/0000-0001-6296-5957

+38050076554

sokolska16@rambler.ru

Серед пріоритетів розвитку суспільства актуальними є ті, що пов'язані з визначенням шляхів гармонізації відносин людини з природою, суспільством і власним «Я». Гуманітарна складова є найважливішою і неодмінною умовою і фактором розвитку суспільства, а гармонійні процеси його трансформації невід'ємні від людського фактора.

Гармонія є умовою виживання та прогресу сучасної людини. Оскільки однією з основних характеристик гармонії є домірність частин і цілого, то елементом гармонійного суспільства є гармонійна особистість: позитивна, творча, здатна до гармонізації процесів сприймання та перетворення навколишнього.

Дефініцію поняття «гармонія» зроблено в працях О. Лосєва, В. Самохвалової, Є. Яковлєва тощо. Гармонія як філософська категорія є сферою досліджень Б. Лихачова, В. Загвязинського, В. Сластьоніна.

Проблему внутрішньої гармонії людини, її позитивного сприймання та конструктивної взаємодії з навколишнім висвітлено в дослідженнях М. Бердяєва, Г. Батищева, О. Больнова.

У працях Т. Адорно, М. Кагана, В. Шестакова, В. Лебєдєва ця узгодженість, взаємодія, що охоплює поняття «гармонія», подається як гармонія природи і навіть більше – як гармонія Всесвіту.

Проблема гармонії висвітлюється через структуру соціуму, суспільні відносини в дослідженнях О. Конта, Г. Спенсера.

Педагогічні аспекти ідеї гармонізації особистості викладені в працях вітчизняних дослідників І. Бєха, М. Євтуха, І. Прокопенка, О. Савченко, О. Сухомлинської, Б. Гола.

Регуляторну функцію духовної активності людини у процесах гармонізації її особистості визначають І. Булах, Б. Братусь, Р. Павелків, С. Ставицька. Деяким аспектам художньо-естетичної активності як фактора гармонізації особистості та навколишнього середовища присвячені роботи О. Боднара, А. Бойчука, В. Даниленка, Ю. Легенького, О. Хмельовського, І. Рижової.

Процес гармонізації визначається як досягнення узгодженості, домірності, взаємодії, впорядкованості складових в ціннісній основі існування людини [1]. Процеси внутрішньої гармонізації дозволяють урівноважити такі внутрішні змісти особистості, упорядковувати їх, подолати можливі конфлікти

між ними. Функція психічного відновлення – гармонізація, є однією з найважливіших функцій художнього опанування дійсності.

Аналіз доробків художньої педагогіки (О. Рудницька, Г. Шевченко, Л. Масол, О. Щолокова, О. Хижна) дозволяє трактувати художньо-естетичну активність як спеціально організований процес, спрямований на створення умов, що сприяють формуванню досвіду емоційно-ціннісного й творчого відношення до дійсності, змістом якої є формоутворення, а метою – гармонізація себе та свого ставлення до навколишнього світу.

Невід'ємними властивостями художньо-естетичної активності є образність, суб'єктивність, особливий емоційно-образний характер дій. Синкретичність цієї діяльності (М. Каган) обумовлює асимілювання в ній особливостей власної художньої творчості суб'єкта та аспектів емоційно-ціннісного ставлення до навколишнього.

Найважливішою специфічною характеристикою художньо-естетичного опанування дійсності є зв'язок творчості і мислення, що проявляється в осмисленні цілей творчого процесу, усвідомленні існуючих художніх закономірностей дійсності, вмінні реалізовувати завдання, спрямовані на досягнення певного результату. Дослідження, присвячені проблемам творчої активності людини свідчать, що її особливостями є також синкретизм, емоційний фон, який є обов'язковим для цієї діяльності, особистісний тип відображення дійсності, художність, наявність спеціальних здібностей у суб'єкта.

Синкретизм художньо-естетичної активності, як специфічний прояв, виявляється в органічному поєднанні пізнавального, ціннісно-орієнтаційного, перетворювального і комунікативного аспектів людської активності, які в даному випадку є її структурними компонентами. Ця особливість творчої активності зумовлюється її інтегративністю.

Емерджентність художньо-естетичної активності дозволяє створювати безліч варіантів творчого продукту з однакових вихідних елементів. Фактором, який впливає на результат акту художньої активності, виступають суб'єктивні

аспекти творчого процесу. Це уможливило різну інтерпретацію художнього образу на основі однакових складових навіть одним суб'єктом творчості.

Раціональність художньо-естетичної активності являє собою логічно обґрунтовану сукупність певних, історично вироблених стандартів і еталонів щодо художніх цінностей, загальноприйнятих уявлень про художньо-естетичну діяльність і дещо обмежує свободу митця. Раціональність художньо-естетичної діяльності проявляється у таких категоріях, як, наприклад, закони перспективи або закони колористики. Її сутність зводиться до свідомих адекватних дій для досягнення мети та отримання запланованого результату творчого процесу.

Відсутність раціональності в творчій діяльності призводить до порушення і іншого мистецького принципу – принципу естетичної універсальності, який полягає в тому, що естетична діяльність пронизує всі сфери діяльності людини та проявляється в кожній із них. Естетичний досвід гармонізує в людині протилежні інтенції, виявляючи сутнісні основи буття на глибинному рівні. Сучасне мистецтво перестало бути автономною сферою і набуло похідного характеру від технологій, що призвело до втрати його зв'язку з реальністю. Поряд із низкою інших, це стало одним із факторів технократизації та дисгармонії сучасного суспільства.

У художньо-естетичній активності суб'єкта емоційний момент є ключовою та імперативною характеристикою і суб'єкта, і об'єкта, на який вона спрямована. Творча діяльність передбачає можливість альтернативного жанру, сюжету, стилю створюваних художніх продуктів.

Серед особливостей художньо-естетичної діяльності в дослідженнях можна виділити таку, як «висока ступінь ризику невдачі» [6, с. 12]. Ця особливість властива суто професійній творчій діяльності та проявляється як нерозуміння або невизнання створеного митцем художнього образу. Таке непорозуміння пояснюється тим, що художній образ завжди є суб'єктивним і неконкретним за своєю природою, на відміну від результатів будь-якої наукової роботи.

Художньо-естетична активність, яка не має професійної спрямованості, і метою якої є гармонізація внутрішнього стану та ставлення до навколишнього світу буде ефективною при створенні низки умов: мотиваційних, конструктивних, організаційних, комунікативних. Мотиваційною умовою можна визначити усвідомлення суб'єктом появи нових можливостей для вирішення психологічних, а також комунікативних проблем. Використання форм і методів організації навчально-творчої діяльності, відповідних віковим, індивідуальним, психологічним можливостям суб'єкта є основною організаційною умовою гармонізуючої художньо-естетичної активності. Конструктивною умовою можна вважати озброєння суб'єкта інформацією про механізми та технології творчої діяльності. До комунікативних умов віднесемо високий рівень сформованості комунікативної культури педагога та використання діалогу як форми суб'єкт-суб'єктної взаємодії.

Список літератури:

1. Бернс Р. Развитие «Я» концепции и воспитание. Москва: Прогресс, 1986. 422 с.
2. Выготский Л. С. Психология искусства. Москва: Педагогика, 1987. 341 с. URL: http://elibr.gnpbu.ru/text/vygotsky_psihologiya-iskusstva_1987/ (дата звернення 20.01.2019).
3. Золотухина-Аболина Е. В. Проблема воображения: читая Микеля Дюфрена. URL: <http://www.hses-online.ru/2014/01/07.pdf> (дата звернення 8.01.2019).
4. Колесникова И. А. Гуманитаризация непрерывного образования – одно из направлений модернизации общества. Социально-гуманитарные знания. 2004. № 1. С. 86–107.
5. Макарецва П. Н. Гармонические основы формирующейся парадигмы духовной жизни общества: автореф. дис. ... д-ра социол. наук: 22.00.06 / Ин-т социально-политич. исследований РАН. Москва, 2000. 48с.
6. Новиков А. М. Методология художественной деятельности. Москва: Эгвес, 2008. 72 с.

CHOICE AND CONSTRUCTION OF REGIONAL MANAGEMENT AND SOCIAL DEVELOPMENT STRATEGY

Marenichenko V.V.

Candidate of Sciences in Public Administration, Senior Lecturer
Department of Management, Public administration
Dnipro State Agrarian and Economic University
E-mail: marenichenkov@gmail.com

Burlaka V.I.

Tonkonogov Y.L.

Mudrak A.A.

The modern European territorial community is guided by fundamentally different approaches to its development, which is based on ensuring high standards of living quality of the population. The European community has to go to the top when all members of the territorial community feel affiliated with a single community with shared responsibility for the development of their area and will take care of the protection and equality of all the inhabitants.

In the development of the district, local government plays an important role. The strategy should become the main controller of the document in the actions of the rayon authorities in pursuit of the strategic goal.

The purpose of strategic planning of the region's development is to increase its competitiveness, ensure sustainable development in modern high-tech conditions, high productivity of labor and production, as well as employment opportunities.

Any state strategy is implemented and results only through the introduction of effective measures for the strict development of regions with a rational and balanced combination of national and local resources and interests.

The development of the region involves such a regime of governance, when the positive dynamics of the parameters of the quality of life of people living in the territory is ensured. The modern paradigm of the region's development is based on

the fact that it should be based more on the internal potential and the predominance of cross-sectoral cooperation and the delegation of part of the powers from the state to the regional administration.

The Strategy for the development of the region is an instrument for reconciling state, territorial and sectoral plans and interests. The formation of strategic documents (strategies, strategic plans) of regional development is a complicated process, as evidenced by the attempt to develop strategic plans for the development of separate territories, cities and districts, as well as the interest of foreign and domestic scientists in many publications that offer a variety of mechanisms and approaches to strategic planning.

European experts emphasize that in order to formulate a strategy for the development of the region, it is necessary to build guidelines for social development and an effective system of regional governance, and to build their strategy, first and foremost. Under such conditions, the most important stage of research is the conduct of integrated socio-economic studies (analysis) of the territory through the assessment of socio-economic indicators of its status and the conduct of SWOT-analysis. The completeness and depth of the identification and description of trends aimed at real and potential opportunities and risks, as well as individual emergencies, social, political, economic, international and other external factors depends on the quality of the SWOT-analysis, which in turn will allow outline the strategic guidelines for development.

ЗАГАЛЬНОЛЮДСЬКІ ЦІННОСТІ ЯК ОСНОВА ФОРМУВАННЯ ТОЛЕРАНТНОЇ ОСОБИСТОСТІ

Марків В.М.

к. пед. наук, доцент,
доцент кафедри педагогіки
та методик навчання Хортицької національної
навчально-реабілітаційної академії

Проблема виховання дітей і підлітків у дусі толерантності (терпимості до чужих думок, вірувань, переконань, поведінки) і миру особливо актуальної в наші дні. Коли починається лавоподібне фізичне виродження малих народів і народностей, спостерігається інтенсивний занепад суспільної моралі і уседозволеність, небажання і невміння стримувати тваринні потяги, коли організована злочинність і міжнародний тероризм ставлять світ на грань нової світової війни. Тому мобілізація зусиль школи, громадських організацій, сім'ї, індустрії моди і мас медіа повинна бути спрямована на виховання молоді у дусі терпіння, ненасильства, доброзичливості, на розвиток загальнолюдських ціннісних орієнтацій.

Загальнолюдські цінності – це ті цінності, що знаходяться на перетині всіх національних культур. У цьому випадку немає рації вважати їх заслугою освіти, тому що в абстрактному вигляді вони засвоюються, а в природному – визначають зміст освіти і обов'язково будуть засвоєні як вираження частини національної культури, що властива й іншим культурам. Разом з тим доведено, що коли виховання йде в розріз з народною педагогікою, коли воно не ґрунтується на національній культурі, звичаях і традиціях, зникає національна пам'ять, руйнується національна самосвідомість, відбувається втрата моральних цінностей, почуття добра і милосердя – якостей, без яких немислимий патріотизм.

Людина входить у суспільство через національну індивідуальність, тому що без національностей людство було б мертвим, логічно абстрактним. Звідси кожен індивід повинен «утворюватися» як гідний представник свого етносу в значеннєвому полі певних знаків, цінностей, властивих його народу. Історія показує, що ігнорування коренів нації – мови, культури, національної історії, як правило, призводить до негативних наслідків.

Школи союзних республік перебували у суперечливому стані: вони залишилися національними за назвою, а за змістом стали російськими. Навчання рідною мовою в них велося тільки за перекладеним з російської мови програмами і підручниками. При цьому російська школа втратила, ніж інші національні школи (з освіти було вилучено цілі прошарки російської культурної спадщини, багато зразків російського духовного життя). Як бачимо, основні принципи ленінської національної політики залишилися лише деклараціями. Національна самобутність, властива їй культурна своєрідність повинні бути найповніше представлені на перших етапах освіти, починаючи з дошкільного виховання. Залучення до національної культури тут не повинно обмежуватись тільки рідною мовою, літературою, історією. Глибоко і природно національним має бути перш за все дитячого садка і початкової школи.

Що стосується середніх і особливо старших класів, тут не можна замикатися тільки на культивуванні національної самобутності. Освіта повинна будуватися на базі більш широкої культурної спадщини. Без глибокої історичної пам'яті неможливо формувати національну свідомість народу, що сама є продуктом змішування і взаємовпливу рас, культур, цивілізацій. Викладання в школі повинно пов'язуватися з історією народів, їх участю у великому творенні вітчизняної і світової цивілізації на всіх її рівнях: місцевому, російському національному, європейському, світовому. Особливо це стає актуальним у період динамічних процесів, пов'язаних із глобальними змінами в розвитку людства.

Для сучасної Європи характерною є тенденція до об'єднання дітей в класах і школах змішаних здібностей, а також спільного навчання дітей різних

культур, національностей і релігій. Існує вказана проблема і в Україні, де проживає кількість різних національностей. Актуалізується вона і в контексті інтеграції нашої держави в європейський освітній простір, що вимагає перегляду змісту, методів, організаційних форм навчання, підготовки педагогічних кадрів з урахуванням вимогам світових стандартів і особливостей національної освіти.

Як відомо, дії, вчинки завжди опосередковані свідомістю. Якщо у дитини в свідомості закладено недостатньо етичної інформації, то вона не забезпечує в період соціалізації підлітка повноцінну психічну і предметну діяльність. Як наслідок, непередбаченість у поведінці, дефіцит компонента духовності у стосунках з іншими людьми. останнє нерідко породжує незручність, напругу негативної емоції. Бар'єри в спілкуванні, звичайно, можуть бути й наслідком індивідуальних, статевих, вікових, професійних та інших особливостей індивіда. Провідне місце у формуванні толерантного ставлення до інших людей належить полікультурному принципу, що передбачає абстрагування від конкретних фізичних, національних, мовних, побутових та інших характеристик особистості. Не останню роль у набутті знань про інших людей мають оцінні еталони і визначення приналежності особистості до тієї чи іншої спільності людей. Наявність в індивіда сформованого етнічного стереотипу про представників тих чи інших національностей (схильність оцінювати їх не як окремих людей, а як носіїв стереотипу вибору якості) може викликати і негативну національну установку. Як свідчить практика, стандартизоване мислення і поведінка, в основі яких лежить упередженість у плані наділення тієї чи іншої національності набором негативних чи позитивних якостей, впливає на спілкування людей, обмежує сферу взаємодії. Вияви національної нетерпимості можуть породжувати перенесення причин власних невдач на інших. Більше того, у багатонаціональному колективі така схильність може набути національний відтінок. Стереотипи негативного ставлення безпосередньо є причиною упередженої думки про людину, нетактовності, відсутності поважного ставлення в процесі спілкування з навколишніми.

Полікультурний підхід забезпечує правильну побудову своїх стосунків із навколишніми, що переростає в співпереживання, усвідомлення цінностей, ідеалів, почуттів. Ознайомлення з досвідом полікультурної освіти в провідних країнах Європи показує, що вона в наші дні стає системностворювальним принципом усіх глобальних складових людства. Сам зміст полікультурного навчання багато аспектний і відрізняється високим ступенем міждисциплінарності, що дозволяє використовувати потенціал як навчальних дисциплін гуманітарного, природничонаукового, художньо-естетичного циклів, так і в спеціальних циклах з історії і культури окремих народів.

Відповідно до Національної доктрини розвитку освіти України одним із завдань школи є консолідація народів, гармонізація міжетнічних і міжнаціональних відносин, виховання громадянина і патріота своєї Батьківщини. Не секрет, що багато інновацій в системі освіти являли собою механічно перенесений у нашу країну зарубіжний педагогічний досвід без відповідного обґрунтування. В умовах світової кризи, коли здійснюються глибокі соціальні і економічні перетворення, вкрай необхідно розробляти власні педагогічні технології і формувати свій образ освітньої системи. Досвід же інших країн бажано враховувати, адаптуючи його до соціально-економічних і культурологічних умов країни. У всякому разі, сучасна школа має функціонувати на засадах толерантності: свободи особистості, рівності, терпимості, солідарності. Педагогіка зобов'язана розширити межі дитячої духовної досконалості, не обходячи і не спрощуючи складні явища багатонаціонального культурного співжиття. У наш час загострилася проблема взаємодії релігії і освіти, особливо виховання. Історія засвідчує, що ні світська, ані релігійна альтернатива не змогли розв'язати проблеми виховання. Треба об'єднати зусилля всіх соціальних інститутів на основі загальнолюдського на відміну від упередженості, авторитарних виявів, нетерпимості до людей якоїсь групи, установки на відчуження.

Система освіти здатна гармоніювати міжетнічні стосунки, створити духовні основи для динамічного розвитку багатонаціонального суспільства.

Сформований стереотип, відповідно до якого вважалося, що національні проблеми вирішено раз і назавжди, не уберіг нас від складних конфліктів. Загострення міжнаціональних стосунків пов'язано, насамперед, з економічним рівнем розвитку, проблемами виробничого характеру, занедбаністю інтернаціонального виховання, нерівномірним соціальним розвитком окремих регіонів. Не остання роль належить тут і недолікам у національно-культурній сфері, що виявляється в нівелюванні своїх національних коренів.

Школа як освітня ланка не може існувати в ізоляції від навколишнього її середовища. Вона повинна досягти органічного злиття з реальним світом побуту, спілкування і праці. Більше того, сучасна школа набуває статусу центру формування в дітей культурних цінностей найвищого порядку за рахунок взаємодії з шедеврами світової культури, їх гармонійного сполучення з національно-культурною самобутністю нації.

Забезпечення органічної єдності школи з середовищем сприяє організації цілісного виховного процесу, поліпшує якість навчання, позитивно впливає на настрої і поведження учнів. Тому розвиток комунікативної культури вимагає врахування багатовекторного впливу як внутрішнього середовища в навчальному закладі, так і зовнішнього – соціального, природного, предметно-практичного тощо. Вплив середовища на колектив може підсилити виховні заходи педагогів чи послабити, нейтралізувати їх залежно від характеру самого середовища і типу взаємодії з ним.

Отже, сучасні реалії і соціальні процеси, що відбуваються в освіті, вимагають спільних зусиль для вироблення справедливого розв'язання накопичених проблем. Це передбачає широку участь у цих процесах людей Землі без урахування окремих країн, етносів, релігій. Дух співробітництва досяжний, при умові, що все людство відчує себе членами єдиної родини. Тому виховання толерантності особистості в умовах полікультурного соціуму, формування у підростаючих поколінь етнічної культури, побутової етики міжнаціонального спілкування виступає одним із пріоритетних напрямків навчально-виховної освіти, в тому числі і загальноосвітньої школи.

НАУКОВІ ПІДХОДИ ДО ЕЛЕМЕНТІВ СУЧАСНИХ АГРОТЕХНОЛОГІЙ ЗА УМОВ ЗРОШЕННЯ

Марковська О.Є.

Держаний вищий навчальний заклад

«Херсонський державний аграрний університет»

кандидат с.-г. наук, старший науковий співробітник, в.о. завідувача

кафедри ботаніки та захисту рослин (e-mail: mark.elena@ukr.net)

Важливе значення в підвищенні продуктивності рослин за умов зрошення належить основному обробітку ґрунту, який завжди був, і поки що залишається, фундаментом усіх систем землеробства, найважливішим агротехнічним заходом у технологіях вирощування сільськогосподарських культур, істотно впливає на агрофізичні властивості, водний і поживний режими ґрунту та формує напрями протікання ґрунтотворних процесів. На відміну від органічних і мінеральних добрив, механічний обробіток не додає в ґрунт речовину чи енергію, проте спричиняє істотні зміни в співвідношенні твердої, рідкої та газоподібної фаз ґрунтової системи.

Способи і глибина основного обробітку під сільськогосподарські культури та системи обробітку в сівозмінах на зрошуваних землях, що формуються відповідно до спеціалізації господарств, повинні бути спрямовані на зменшення витрат антропогенної енергії, зниження темпів мінералізації органічної речовини та запобігання деградаційним процесам. На сучасному етапі розвитку галузі землеробства теоретично й практично обґрунтувало застосуванням двох способів основного обробітку ґрунту – з обертанням і без обертання скиби, які можуть бути глибокими, мілкими або поверхневими. Крім того, кожний із способів обробітку має значну кількість прийомів. Так, безполицевий обробіток може бути плоскорізним, чизельним, дисковим; полицевий – звичайною, двоярусною, плантажною та культурною оранкою.

Полицевий обробіток до цього часу посідав пріоритетне місце в сільськогосподарському виробництві, особливо на зрошуваних землях в зоні Посушливого і Сухого Степу з чорноземами південними, темно-каштановими і каштановими ґрунтами різного ступеню осолонцювання, щільність яких в непорушеному стані досягає 1,41-1,45 г/см³. Крім того, значну площу на цих землях займають замкнені пониження (поди) з осолоділими відмінами відповідних ґрунтів на оглеєному лесі, щільність яких досягає 1,48-1,52 г/см³ і є критичною для всіх сільськогосподарських культур, крім аборигенів Сухих Степів – ковили та типчаку. Тому системи основного обробітку на цих територіях в своєму розвитку до цього часу, в переважній більшості, базувалися на застосуванні плугів з полицями різних модифікацій. Водночас провідні вчені в галузі землеробства такий обробіток не оцінюють як безальтернативний. В історії розвитку поглядів на обробіток ґрунту час від часу відзначались переваги безполицевого мілкого і поверхневого обробітку та сівби в попередньо необроблений ґрунт.

На Півдні України впродовж останніх років привертає увагу науковців і виробників безполицевий обробіток з використанням ґрунтообробних знарядь з робочими органами чизельного та дискового типу, а також застосування сівалок для сівби в попередньо необроблений ґрунт. Безполицевий мілкий обробіток з кожним роком усе більше поширюється у виробництві, при цьому його ефект визначається, передусім, урожаєм вирощуваних культур, підвищенням продуктивності праці та зменшенням витрат непоновлюваної енергії. Перевага безполицевого обробітку ґрунту під пшеницю озиму, ячмінь та жито підтверджується даними Інституту зрошуваного землеробства НААН України. Важливим заходом економії енергетичних витрат, попередження деградації ґрунтів та розвитку ерозійних процесів, підвищення коефіцієнту використання опадів і поливної води є застосування ґрунтозахисного, менш енергоємного обробітку ґрунту з мульчуванням поверхні рослинними рештками і періодичним смуговим або суцільним глибоким розпушуванням з використанням нових комбінованих

грунтообробних знарядь плоскорізного, чизельного, дискового типу й щілювачів.

Ефективним засобом ресурсозбереження у технологіях вирощування сільськогосподарських культур є впровадження технології «No-till» – застосування «прямої сівби», тобто сівби без попереднього обробітку ґрунту. Систему землеробства «No-till» широко використовують в Аргентині, Канаді, США, ряді європейських країн з високорозвиненим сільськогосподарським виробництвом на загальній площі понад 100 млн га. У світовому землеробстві «пряма сівба» асоціюється з технологією вирощування високих і якісних урожаїв конкурентоспроможної продукції на основі ресурсозбереження, бездефіцитного балансу гумусу в ґрунті і мінімальної шкоди для навколишнього середовища. «Пряма сівба» озимих і ярих культур без основного обробітку ефективна при застосуванні посівних комплексів типу «Амазоне», які в єдиному технологічному процесі здійснюють сівбу насіння і суцільний роторний обробіток ґрунту. Така технологія розв'язує одне з найбільш складних питань «нульового обробітку ґрунту» і «прямої сівби», а саме: підвищення ефективності використання добрив та біологічного потенціалу чорнозему, дає змогу сформувати стійкий проти бур'янів агроценоз культур суцільної сівби і врожай на рівні або вище традиційної для регіону агротехніки. Однак, незважаючи на це, «пряму сівбу» не можна сприймати як просту відмову від окремих агротехнічних заходів. Вона повинна розглядатися як спеціальна технологія, яка прирівнюється до інших технологій в рослинництві.

У стаціонарному досліді Інституту зрошуваного землеробства НААН за умов тривалого зрошення темно-каштанового середньосуглинкового слабкосолонцюватого ґрунту упродовж 2007-2010 рр. та 2011-2015 рр. проводили дослідження з обґрунтування систем основного обробітку ґрунту з використанням ґрунтообробних знарядь з різною конструкцією робочих органів у зернопросапних короткоротаційних сівозмінах. До складу 4-пільної зернопросапної сівозміни-1 (2007-2010 рр.) було включено: пшеницю озиму з

післяжнивною сівбою проса, кукурудзу на зерно, сою та ріпак ярий. У 2011-2015 рр. до складу культур зернопросапної сівозміни-2 замість ріпаку ярого включено сою, а замість пшениці озимої – ячмінь озимий з післяжнивною сівбою проса.

Досліджували п'ять систем основного обробітку ґрунту, які різнилися між собою способами, прийомами та глибиною розпушування: система різноглибинного основного полицевого обробітку з глибиною розпушування від 20-22 до 28-30 см; система різноглибинного основного обробітку ґрунту без обертання скиби з такою ж глибиною розпушування; система одноглибинного мілкого (12-14 см) обробітку без обертання скиби під усі культури сівозміни; дві системи диференційованого основного обробітку, за яких протягом ротації сівозміни оранку та чизельний обробіток чергували з мілким безполицевим розпушуванням і щілюванням.

Закладання варіантів досліду з основного обробітку ґрунту проводили: оранка – плугом лемішним ПЛН-5-35; чизельне розпушування – чизельним глибокорозпушувачем ЧГ-40-02; дисковий обробіток на 12 - 14 см – важкою дисковою бороною БДВП-4,2; дискове розпушуванням зі щілюванням на 38-40 см комбінованим знаряддям БДВП-3,0-01; дисковий обробіток на 8-10 см – легкою дисковою бороною БДЛП-4 з котками.

За результатами багаторічних досліджень, економічної та енергетичної оцінок обґрунтування експериментальних даних сільськогосподарським підприємствам зони зрошення Посушливого і Сухого Степу України для збереження основних показників родючості темно-каштанового ґрунту, отримання сталої продуктивності польових культур на засадах ресурсозбереження рекомендовано запроваджувати польові короткоротаційні сівозміни з питомою вагою озимих зернових культур – 25%, кукурудзи на зерно – 25-50 та сої – 25%. Проводити диференційовану систему основного обробітку з оранку на 20-22 см під кукурудзу на зерно і дисковим обробітком під сою на 12-14 см зі щілюванням до 40 см та мілким безполицевим розпушуванням ґрунту під озимі зернові культури.

РОЗРОБКА ТА ОБГРУНТУВАННЯ СТРАТЕГІЇ УПРАВЛІННЯ ПЕРСОНАЛОМ ПІДПРИЄМСТВА

Мартинець Діана Станіславівна

Постановка проблеми. Одним з найважливіших напрямів ефективного функціонування суб'єктів господарювання в сучасних ринкових умовах є стратегічний підхід щодо управління персоналом підприємства. Стратегічне управління персоналом дозволяє створити ефективну систему управління персоналом на підприємстві, яка забезпечує узгодження цілей, можливостей підприємства й інтересів працівників та підвищує рівень конкурентоспроможності підприємства в цілому.

Аналіз останніх досліджень і публікацій. Найбільший внесок в розробку теорії стратегічного управління персоналом зробили такі відомі західні та вітчизняні фахівці як І. Ансофф, Х. Мінцберг, А. Томпсон, А.Дж. Стринкленд, Булеєв І.П., Шершньова З.С., Оборська С.В., Немцов В.Д., Довгань Д.Є. та ін.

Мета роботи полягає у дослідженні теоретичних аспектів щодо стратегічного управління персоналом підприємства.

Виклад основного матеріалу дослідження. Одним із найвагоміших інструментів ефективного функціонування підприємства є побудова дієвої системи управління персоналом. Наявність висококваліфікованих кадрів, правильного розподілу їх функціональних обов'язків та системи управління, яка значною мірою залежить від впливу зовнішніх та внутрішніх факторів, а також системи роботи та використання методів управління персоналом є запорукою успіху діяльності будь-якого підприємства.

Система управління персоналом підприємства - це система в якій реалізуються функції кадрового менеджменту (планування, організація, мотивація, контроль) на застосуванні системи методів управління та використання існуючого ресурсного забезпечення.

Під стратегією управління персоналом слід розуміти комплекс основних

складових елементів, які повинні стати вузловими при побудові системи стратегічного управління персоналом.

В основі розробки стратегії управління персоналом підприємств лежить визначення мети управління персоналом. Метою управління персоналом підприємств є визначення оптимального кількісного і якісного його складу.

Стратегічні цілі з управління персоналом мають бути узгоджені не лише з місією підприємства, його загальними та функціональними стратегічними цілями, але й відповідати конкурентній позиції підприємства, оскільки саме персонал є основним джерелом підвищення конкурентоспроможності підприємства.

Поняття стратегічного управління персоналом підприємства ґрунтується на концептуальних засадах стратегічного управління підприємством в цілому. Основні цілі й шляхи реалізації стратегічного управління персоналом наведено на рис. 1.



Джерело: [3]

Рисунок 1 - Цілі й шляхи реалізації стратегічного управління персоналом

Процес стратегічного управління персоналом підприємства складається з трьох основних етапів:

- стратегічне планування персоналу (встановлення стратегічних цілей щодо управління персоналом, розробка кадрової стратегії підприємства);
- стратегічна організація персоналу (проведення стратегічних змін, а саме: удосконалення організаційної структури управління персоналом та системи управління персоналом);
- стратегічний контроль персоналу (оцінювання ділових якостей персоналу; оцінка ефективності стратегічного управління персоналом).

Аналіз діяльності підприємства ТОВ «Інтербуд – Еко Трейдинг» показує, що на підприємстві недостатньо уваги приділяється пошуку внутрішньовиробничих резервів стимулювання трудової активності працівників. Реалізація управлінських заходів подекуди знижує зацікавленість у повному використанні резервів працівників щодо підвищення ефективності праці.

Дослідження системи управління персоналом підприємства ТОВ «Інтербуд – Еко Трейдинг» показало наявність ряду проблем стимулювання високопродуктивної праці. Вони стосуються, по-перше, того що менеджери середньої ланки не несуть економічної відповідальності за ефективність використання виробничих фондів, трудових і матеріальних ресурсів. По-друге, очевидна проблема, пов'язана з тим, що в деякі періоди функціонування підприємства відчувається тимчасова нестача трудових ресурсів. Проблема ускладнюється тим, що додатковий набір кадрів на підприємстві не можливий унаслідок оптимальної розрахункової кількості працівників.

Зазначені проблеми необхідно вирішувати шляхом удосконалення методів мотивації і стимулювання праці персоналу підприємства. Проведений аналіз підтверджує, що ефективне стимулювання зацікавленості персоналу у підвищенні результативності функціонування підприємства можливе через корегування системи мотивації і форм матеріального стимулювання праці

персоналу.

Резервом управління трудовою ефективністю є збільшення зацікавленості персоналу у підвищенні результативності функціонування підприємства для отримання максимального прибутку в періоди значного збільшення ємності ринку. Для досягнення потрібного ефекту необхідно змінити сформовану систему мотивації персоналу шляхом розвитку наявних складових та впровадження нових форм матеріального стимулювання на основі адміністративних, економічних і соціально-психологічних методів управління.

Для збільшення зацікавленості персоналу в результативності функціонування підприємства можна запропонувати такі основні напрямки розвитку системи мотивування праці персоналу на ТОВ «Інтербуд – Еко Трейдинг» як застосування нових стимулюючих систем оплати праці; розвиток системи управління діловою кар'єрою; розширення використання соціально-психологічних факторів у стимулюванні персоналу, формування сприятливого соціально-психологічного клімату в колективі.

Як показав аналіз, низький кваліфікаційний рівень найманих працівників є однією з головних причин слабкої конкурентоспроможності підприємства, що впливає на його прибуток і обмежує фінансові можливості для підвищення кваліфікації і розвитку персоналу, адже сучасний рівень інформаційних технологій і пов'язане з ним технологічне і технічне переоснащення виробництва підвищує вимоги роботодавців до професійно-кваліфікаційного рівня найманих працівників. У зв'язку з цим, метою підготовки кадрів на підприємстві стає підготовка конкурентоспроможного найманого працівника, що зацікавлений і докладає зусиль для підвищення якості продукції, в умовах економії ресурсів і зниження собівартості продукції.

Висновки та пропозиції. В результаті проведеного дослідження ефективності системи управління персоналом на підприємстві ТОВ «Інтербуд – Еко Трейдинг» ми дійшли висновку, що стратегія управління персоналом досліджуваного підприємства обумовлена загальною стратегією розвитку підприємства. Для удосконалення системи управління персоналом на

підприємстві ТОВ «Інтербуд – Еко Трейдинг» необхідно розробити заходи щодо впровадження стратегії управління персоналом, а саме: активізувати інтелектуальний потенціал персоналу з використанням механізмів морального заохочення та матеріальної винагороди.

Впровадження стратегічного управління персоналом передбачає підвищення мотивації, зацікавленості всіх працівників у вирішенні поставлених задач та надає підприємству можливості розробляти та впроваджувати інноваційні технології, нові види продукції, що підвищить рівень фінансових результатів діяльності підприємства та його конкурентоспроможність як на вітчизняних так і на зарубіжних ринках.

Список літератури:

1. Кибанов А. Я. Управление персоналом организации: Учеб. пособие 4-е изд., доп. и перераб. / А.Я. Кибанов – М. : ИНФРА-М, 2010. – 695 с.
2. Крушельницька О.В. Управління персоналом: навчальний посібник для студ. вищ. навч. закладів / О.В. Крушельницька,
3. Мажура І. А. Стратегічне управління персоналом підприємства / І. А. Мажура, С. М. Невмержицька // Формування ринкових відносин в Україні. - 2014. - № 4. - С. 203-206. - Режим доступу: http://nbuv.gov.ua/UJRN/frvu_2014_4_47
4. Чобіток В. І. Формування системи управління персоналом на промислових підприємствах: теоретичний аспект / В. І. Чобіток, А. В. Волощенко // Вісник економіки транспорту і промисловості. - 2015. - Вип. 50. - С. 313-318. - Режим доступу: http://nbuv.gov.ua/UJRN/Vetp_2015_50_40.

АКТИВІЗАЦІЯ МУЗИЧНО-ОБРАЗНОГО СПРИЙНЯТТЯ МОЛОДШИХ ШКОЛЯРІВ НА УРОКАХ МУЗИЧНОГО МИСТЕЦТВА

Мартинюк Л.В.

кандидат педагогічних наук, доцент, доцент кафедри музичного мистецтва Кам'янець-Подільського національного університету імені Івана Огієнка

З розвитком української державності значно змінилось ставлення суспільства до музичного мистецтва, а докорінні зміни в політичній, соціальній, культурній сферах життєдіяльності суспільства гостро поставили завдання розвитку художньо-творчих здібностей підростаючого покоління, здатності до сприймання, розуміння і творення художніх образів, потреби в духовному самовираженні, урізноманітнення проявів музичності дітей на уроках музичного мистецтва в загальноосвітніх школах.

Музичні заняття за шкільною програмою націлені на розвиток музичної культури учнів. Найважливішим компонентом музичної культури є сприйняття музики. Поза сприйняттям немає музики, тому що воно є основною ланкою і необхідною умовою вивчення і пізнання музики. На сприйнятті базується композиторська, виконавська, педагогічна та музикознавча діяльність. Слухання музичного образу, тобто життєвого змісту, втіленого в музичних звуках, обумовлює всі інші грані музичного сприйняття.

Дослідженням проблеми музично-образного сприйняття займалися вчені Б.Асаф'єв, С.В.Брянський, Л.Виготський, О.Лосєв, Б.Теплов та інші. Як стверджує Б.Теплов, сприйняття - це суб'єктивний образ предмету, явище або процес, який безпосередньо впливає на аналізатор або систему аналізаторів [3, с.12]. Іноді терміном сприйняття позначається також система дій, спрямованих на ознайомлення з предметом, що впливає на органи чуття, тобто чуттєво-дослідницька діяльність спостереження. Як образ, сприйняття - є безпосереднє відображення предмета в сукупності його властивостей. Це відрізняє

сприйняття від відчуття, що також є безпосереднім чуттєвим відображенням, аналізатором.

Особливість сприйняття музики полягає в тому, щоб у поєднанні звуків різної висоти, тривалості, сили, тембру відчутти красу звучання, виразність, почути цілісні художні образи, що викликають у слухача певні настрої, почуття і думки. Розвиток сприйняття музики - складне завдання, особливо на початковому етапі навчання. Зазначимо, що молодші школярі сприймають твір лише дуже короткий час, а потім їм просто набридає його слухати. Вони можуть бути неуважними, потім знову слухати музику, не помічаючи, що якийсь час взагалі не чули її. У сприйнятті молодших школярів найрозвиненіший емоційний компонент, а відстають у розвитку музичний (гармонійний) слух і мислення. Головний компонент музичного сприйняття - співтворчість виявляється на рівні безпосередньої, емоційної чутливості до музики. Компоненти сприйняття взаємозв'язані між собою. Уже в 1-2 класах діти здатні прослухати і запам'ятати невеликий музичний твір, визначити його характер, настрої, найяскравіші засоби музичної виразності. За результатами досліджень з'ясовано, що в дітей молодшого шкільного віку, які розрізняють загальний настрої і характер твору, почуття, викликані музикою, дуже швидкоплинні. Сприйняття музики в 3-4 класах зберігається довше. Проте довільна увага в них розвинена недостатньо, через те твори, призначені для слухання, мають бути невеликими та образними [1, 10]. У свідомості молодших школярів художній образ музичного твору виникає, здебільшого, після бесіди вчителя про твір і має наочно-дієвий характер. Вищим ступенем музичного розвитку є відгук на інструментальну музику, коли уява дітей не спирається на словесний текст. Музика, яку слухають діти, повинна відповідати тим самим вимогам, що й пісні, які вони розучують. Доступність музики визначається перш за все її змістом, близькістю тематики інтересам дітей, а також обсягом музичного твору.

З метою активізації музично-образного сприйняття доцільно використовувати творчі завдання, пов'язані з графічним зображенням музичних

образів на екрані комп'ютера, їх звуковою ілюстрацією, багатю палітрою. Пошукові ситуації та надання можливості кожному учневі проявити ініціативу сприяють творчому відношенню школярів до уроків музичного мистецтва. Як приклад, розглянемо вправи і творчі завдання, що сприяють формуванню та усвідомленню сприйняття музичних творів учнів молодших класів на уроках музичного мистецтва. Спрямованість кожного педагогічного прийому на певний сенсорний канал сприйняття-уявлення (візуальний, аудіальний, кінестетичний) ми позначили в дужках курсивом.

Заняття 1. «Годинник». Дидактичним завданням є: познайомити дітей з особливостями чергування «довгих» та «коротких» звуків. Завдання полягає в тому, щоб сформувати уявлення про емоційно-образний зміст ритму

План проведення заняття:

1. Діти розглядають на екрані комп'ютера графічне зображення рівномірного ходу годинника: ПІ ІІ (в)

2. Годинник йде швидше, повільніше, повільніше, неквапливо: «Що відбулося з рівномірним ходом годинника?» - питання учителя. Передбачувальні відповіді дітей: годинник уповільнює крок; годинник йде перевалюючись (а).

3. Діти простукують ритм годинника (к), зображаючи на екрані ритм: ПІ ПІ (в). Передають ритм годинника за допомогою музичних інструментів.

Заняття 2. «Музичні драбинки». Дидактичним завданням є познайомити дітей з особливостями звучання висхідної і низхідної мелодії, використовуючи можливості комп'ютера: звучання і зображення інструментів, графічне зображення озвученої драбинки, колірної палітри. Вправа направлена на вироблення вміння інтонувати мелодію у висхідному і нисхідному напрямках звучання. План проведення заняття:

1. Діти розглядають графічне зображення драбинки, визначають кількість ступенів (в).

2. Прослуховують плавне, неквапливе звучання висхідної мелодії у виконанні фортепіано або інших музичних інструментів (звуковий запис на комп'ютері) (а).

3. Відзначають за допомогою курсора послідовність звучання висхідного і низхідного напрямку руху мелодії (в-а).

4. Слухають мелодію і рухом руки показують її напрям – вгору, вниз (к-а).

5. Згадують (про себе) висоту звучання пропущеного звуку, намагаються заспівати його.

6. Кожна дитина вибирає свій звук, намагається проспівати його, передаючи протяжне, уривчасте, рішуче, сонячне звучання (характер виконання діти вибирають самостійно) (а).

7. Відповідно до характеру виконання підбирається певний колір (з семи барв веселки) (в).

Багаторазові спроби підбору дітьми потрібного звуку в поєднанні його із словесними характеристиками, з підбором певних колірних відтінків для характеристики того або іншого звуку сприяють швидкому закріпленню слухового уявлення звуковисотного напрямку мелодії, ритмічного, усвідомленого, навіть на перших заняттях. Не дивлячись на те, що чистота інтонації мелодії була досягнута не всіма учнями, в процесі засвоєння даної справи, діти навчилися: самостійно порівнювати звуки по висоті звучання; виділяти потрібний звук з комплексу інших звуків; у думках уявляти висхідний, низхідний напрям руху мелодії; ділитися пошуком потрібної інтонації з іншими; зіставляти темброве звучання однієї і тієї ж мелодії (звучання різних музичних інструментів) [2, с.145].

Підсумовуючи, зазначимо, що на початковому етапі музичного навчання школярам важко порівнювати виразні можливості творів та давати образну характеристику тому чи іншому виду мистецтва, тобто використовувати своє образне сприйняття. Тому запорукою успіху подоланню цих проблем є

поєднання класичних форм роботи на уроках музики з комп'ютерними технологіями, що зацікавлює молодших школярів і є досить результативними.

Список літератури:

1. Костюк Г.С. Здібності і їх розвиток у дітей. – К: Знання, 1983, - С.10
2. Мартинюк Л.В. Формування музично-образних уявлень підлітків у виконавській діяльності в позашкільних мистецьких навчальних закладах: дис. канд.. пед.. наук: 13.00.02 – Київ, 2011, – 145с.
3. Теплов Б.М. Вибрані твори. – М.: Педагогіка, 1985. – Т.1.- С.12-30.

ПСИХОЛОГІЧНА ТЕОРІЯ ПОХОДЖЕННЯ ДЕРЖАВИ

Марущак Олександр Анатолійович

к.ю.н., доцент кафедри

Денісова Лоліта

студентка гр. МКПРп-181

Чернігівський національний технологічний університет

Виникнення різноманітних теорій про походження держави і права обумовлено багатьма причинами. По-перше, мислителі, які пропонували пояснення цього процесу, жили в різні історичні епохи і, зрозуміло, використовували різний обсяг накопичених людських знань. По-друге, пояснюючи процес виникнення держави, вчені частіше всього брали для ілюстрації своїх ідей регіони Землі, де вони проживали, ігноруючи інші регіони. По-третє, захоплюючись досягненнями інших наук, вони намагалися ці результати пристосувати до наук загальних, по-новому подивитися на процес походження держави. Також не можна виключати й того, що на погляди авторів теорій часто сильно впливали їх філософські та ідеологічні пристрасті [1].

Серед теоретиків та практиків немає єдиних поглядів походження держави їх погляди різняться. Психологічна теорія походження держави є менш

дослідженою. Таким чином, в суворо теоретичну проблему про походження держави вноситься чисто політичний момент. «Не те важливе, по-якому було насправді держава, а як знайти таке походження, яке здатне було б виправдати заздалегідь упереджений висновок». У цьому укладається основна мета змішення названих явищ і відображаючих їх понять. У цьому - одна з причин множинності і неоднозначності виростаючих на даній основі теорій [2].

Психологічна теорія походження держави сформувалася наприкінці ХІХ ст. як система поглядів про державу і право, яка пов'язує процес їхнього виникнення з результатами розвитку людської психіки. Передумовою її формування було становлення психології як самостійної галузі знань, в межах якої набули поширення експериментальні методи дослідження і сформувалися різні школи, що по-різному трактували психічні процеси.

Також аналізуючи психологічну теорію походження держави Марченко М.Н зазначає такі недоліки у своїх працях:

По-перше, вказуючи на роль психологічних якостей у процесі утворення держави, представники психологічної теорії з позицій розвитку психологічної науки того часу не змогли надати розгорнутого вчення про роль психіки в утворенні держави. Називаючи всі психологічні якості людей «імпульсами», «емоціями» і «переживаннями», вони не бачили між ними різниці. Водночас психіка людей розділяється на емоційну, вольову, розумову сфери. У взаєминах між людьми дуже важливі саме вольові якості. На їх основі встановлюється психологічна підпорядкованість між людьми і соціальна «піраміда», різновидом якої є держава. Сильні вольові якості роблять людей природними лідерами. Саме такі люди, як правило, і стають біля «керма» племені, союзу племен, а потім і держави.

По-друге, говорячи про психологічні якості, прихильники психологічної теорії підкреслюють, що прагнення до солідарності людям властиво практично з народження. Але насправді люди з моменту початку свого існування на землі воюють один з одним постійно, і війна з давніх часів була правилом, а не винятком. Приборкати її виявилось не зовсім під силу навіть до тепер.

Згадаємо, що в центрі європейського континенту, де знаходяться найрозвиненіші країни, була війна в Югославії і зупинити її ледве вдалося. Таким чином виникає питання – хіба почуття солідарності є основоположним фактором людського розвитку?

По-третє, прагнення авторів психологічної теорії стримати економічний детермінізм, не можна не відзначити, що вони в процесі утворення держави надають вирішальне значення психологічним факторам, тобто по суті допускають ту ж помилку. Звичайно, психологічні фактори не мають вирішального впливу на зазначений процес, але відхиляти їх – це ще більш груба помилка, ніж їх недооцінка [3].

Основою психологічної теорії походження держави французького соціолога Габріеля Тарда (1843-1909 рр.) стала ідея «копіювання» («імітації»). У суспільстві, на думку автора, завжди є місце людям, які здатні творити і творити нове (новатори). Велика частина людей не наділена такою здатністю і копіюють винайдені новаторами творіння. При цьому «творіння» розглядається як широке поняття: це і матеріальні, і інтелектуальні об'єкти. До відкриттів спонукає віра, інтелект і воля, вперше пережиті творчою особистістю. Створення та впровадження нововведень - процес складний, часом конфліктний. Неприйняття творіння значним числом людей, як правило, призводить до локальних і глобальних соціальних конфліктів, способом вирішення яких виступає пристосування за допомогою пошуку компромісу або прийняття позиції протиборчої сторони. Частина творів відторгається, частина засвоюється, і в такому постійному процесі виникають соціальні інститути, в тому числі і держава. Перш за все, це пов'язано з процесом узгодження. Ідея, що лежить в основі суспільства - ідея права, як «докази могутності примирливого і синтезує уяви громадського людини». Самі ж загальні звички діяльності та звичаї купуються народом під впливом сильної особистості, яка вказує нове Ласкаво або неприйнятне Зло. Поступово суспільство рухається до узгодження різних відкриттів, в тому числі гойдаються соціально-політичних інститутів. Суспільство гармонізується, з'являються мова, релігія, закони і

уряду. Уряд, як соціальне явище виступає в якості сили, що узгоджує протиборчі інтереси, визначаючи, що справедливо. Таким чином, звичаї і звички народу є не що інше, як «повільно збудованого творіння слідували один за одним урядів». Проводячи деяку аналогію з мовою, Г. Тард, знаходив доцільне не поспішати з введенням нового законодавства в систему вже усталених звичаїв («звід істинного національного права», Як вважав автор). Законопроекти слід приймати тільки після їх «освоєння» з відповідною середовищем життєдіяльності, стежачи за тим, щоб знову прийняті закони відповідали загально визнаним принципам права [6].

Основоположник теорії професор Л. І. Петражицький пояснював виникнення держави особливими властивостями людської психіки, а точніше прагненням людей до пошуку авторитету, видатної особистості, якій можливо було б підкорюватись і вказівкам якого наслідувати в повсякденному житті. Таким чином, держава і право були породжені не матеріальними умовами життя, а особливими властивостями людей, їх емоціями, переживаннями. Також він стверджував, що без правових переживань людей неможливо існування стійких соціальних груп, а також суспільства і держави. Причиною виникнення держави є особливий стан психіки людей: постійна залежність людей первинного суспільства від авторитету вождів, страх перед їх магічною силою привели до виникнення державної влади, якій люди підкоряються добровільно. Народ є інертною масою і нездатний приймати рішення, а тому потребує постійного керівництва [4].

По суті, Л. І. Петражицький зосередив увагу на психологічній стороні формування правомірної поведінки, вивівши її навіть за рамки інтелектуальної сторони. Він вважав, що специфічна природа явищ права корениться в області емоційного, імпульсивного, в області переживань, а не розуму [5].

Тобто прихильники психологічної теорії обґрунтовували психологічну потребу людини жити в організованій спільноті. Суспільство і державу у цьому випадку визначали як суму психічних взаємодій людей і розглядали як результат дії психологічних закономірностей розвитку людини. За Г. Тардом,

наприклад, суспільство - це зібрання істот, що імітують одна одну, а первинною умовою суспільного розвитку є винаходи - акти творчості. Вони створюють мову, господарство, релігію, суспільні настанови, владу. Носіями влади є певна категорія людей - племінні вожді, жерці, шамани, чаклуни, магічна сила та психічна енергія яких (вони могли зробити полювання вдалим, боротися із хворобами, угадували події і т. п.) створювали умови для їхнього піднесення над іншими членами роду. Саме з набутої ними цієї влади виникає влада державна. Поряд з особами, що представляють цю владу завжди є особи, що не згодні з нею, виявляють певні агресивні прагнення, інстинкти. Для їх утримання і необхідна держава [7].

Таким чином, дослідивши психологічну теорію походження держави, прийшла до висновку, що держава потрібна як для задоволення потреб більшої частини в підпорядкуванні, слухняності, покорі визначеним особам у суспільстві, так і для придушення агресивних потягів деяких індивідів. Звідси природа держави - психологічна, що корениться в закономірностях людської свідомості. Держава, на думку представників цієї теорії, є продуктом вирішення психологічних протиріч між ініціативними (активними) особистостями, здатними до прийняття відповідальних рішень, і пасивною масою, що виконує дані рішення.

Список літератури:

1. Віхров О.П., Віхрова І.О. Теорія держави і права: курс лекцій: навчальний посібник. Чернігів. 2015. 304 с. URL: https://pidruchniki.com/84519/pravo/teoriyi_pohodzhennya_derzhavi
2. Садовничий В.А. Теория государства и права. Москва. 2003. 241 с. URL: <http://ibl.pp.ua/4/000374.html>
3. Лебедева О.В. Психологічна теорія походження держави. Молодий вчений. 2015. №8 (23). URL: [file:///C:/Users/pc/Downloads/molv_2015_8\(2\)__24.pdf](file:///C:/Users/pc/Downloads/molv_2015_8(2)__24.pdf)
4. Психологічна теорія походження держави: веб-сайт. URL: https://vuzlit.ru/1338519/psihologichna_teoriya_pohodzhennya_derzhavi

5. Протасов В.Н. Теория права и государства. Проблемы теории права и государства: Вопросы и ответы. Москва. 1999. 240 с. URL: https://stud.com.ua/31108/pravo/psihologichna_teoriya_prava

6. Бостан С.К. та ін.. Теорія держави і права (Актуальні проблеми). навчальний посібник. Київ 2013.260 с. URL: <https://lawbook.online/ukraine-gosudarstva-prava-teoriya/pohodjennya-derjavi-suspilno-politichniy-41727.html>

7. Психологічна теорія походження держави: веб-сайт. URL: <https://studopedia.org/10-122155.html>

РЕЗУЛЬТАТИ НАВЧАННЯ БАКАЛАВРІВ ГУМАНІТАРНИХ НАУК У ГАЛУЗІ ЖУРНАЛІСТИКИ В УНІВЕРСИТЕТАХ США ТА УКРАЇНИ

Марціхів Х.Р.

Національний університет «Львівська політехніка»

викладач кафедри іноземних мов

<https://orcid.org/0000-0003-4637-6604>

khrystyna.hrytsko@gmail.com

Інтеграційні та глобалізаційні процеси, які відбуваються у світовому просторі, впливають на соціальну, культурну, політичну та економічну сфери суспільства та призводять до трансформаційних змін у системі вищої освіти. Дискусія стосовно того, які методи є ефективними для навчального процесу стимулює університети до чіткого окреслення, що студенти мають отримати від освіти та навчальних програм. Зазначимо, що оцінювання освітньо-професійних програм для майбутніх фахівців є однією з важливих складових успішного навчального процесу, що базується на досягненні студентами чітко визначених результатів навчання.

Зауважимо, що згідно з статтею 5 Закону України «Про вищу освіту» № 2145-VIII від 05.09.2017 професійна підготовка журналістів здійснюється за

відповідними рівнями вищої освіти: початковий рівень (короткий цикл) – молодший бакалавр, перший рівень (бакалаврський), другий (магістерський), третій (освітньо-науковий або освітньо-творчий) та ступенями вищої освіти: молодший бакалавр, бакалавр, магістр, доктор філософії, доктор наук, які відповідають кваліфікаційним рівням Національної рамки кваліфікацій (НРК) [1].

Відповідно до Проекту стандартів вищої освіти професійна підготовка бакалаврів із журналістики у ЗВО України триває 4 роки та загальний обсяг навчальної програми охоплює 240 кредитів ЄКТС. Освітньо-професійна бакалаврська програма належить до першого рівня кваліфікації та шостого рівня НРК. Майбутні фахівці із журналістики можуть навчатися на денній та заочній формі навчання [3].

Варто зазначити, що Україна також залучена до проекту Європейської системи кваліфікацій, основними елементами якої є: «система координат», у якій результати навчання розподілені відповідно до восьми рівнів; «допоміжні інструменти», які призначені для індивідуальних громадян: Європейська система трансферу кредитних одиниць, документ Європас (англ. – Europass), база даних Платеус (англ. – Ploteus), яка містить перелік можливостей навчання; загальні принципи забезпечення якості, офіційне визнання документів про освіту та ключові компетентності [2,с.43-46].

У 2011 р. американська організація Люміна (англ. – Lumina Foundation) запропонувала для системи вищої освіти США Характеристику рівнів кваліфікації (англ. – The Degree Qualification Profile). У цьому документі подаються дані щодо рівнів освіти: молодший спеціаліст (випускник дво річного коледжу), бакалавр (120-160 кредитів ЄКТС), магістр (30-50 кредитів ЄКТС), доктор філософії (60-80 кредитів ЄКТС); чіткий опис навичок та компетентностей, які майбутні журналісти отримають під час навчання, здобуваючи певний кваліфікаційний рівень; результати навчання студентів відповідно до п'яти взаємопов'язаних категорій: професійні знання (англ. – specialized knowledge); широке та всеохоплююче знання (англ. – broad and

integrative knowledge); інтелектуальні вміння (англ. – intellectual skills); прикладне та групове навчання (англ. – applied and collaborative learning); громадське та глобальне навчання (англ. – civic and global learning).

Розглянемо детально результати навчання бакалаврів із журналістики відповідно до цих категорій. Згідно з вище поданої інформації першою категорією є отримання майбутніми фахівцями із медіа галузі професійних знань, а саме студенти навчаються визначати та пояснювати структуру, стиль та особливості профільних дисциплін, використовуючи професійну термінологію, засоби, технології та методи; досліджують проблему медіа галузі, пропонуючи власні ідеї та концепти щодо її вирішення тощо. Друга категорія – широке та всеохоплююче знання: студенти спроможні створювати дослідницькі та творчі проекти, пов'язані з сучасними подіями, які відбуваються у медіа галузі. Інтелектуальні вміння і навички охоплюють здатність студентів аналітично мислити, правильно використовувати інформаційні джерела, сприймати світ через призму інших людей, дотримуватися правил кодексу етики у різноманітних ситуаціях. Четверта категорія – прикладне та групове навчання: майбутні фахівці здійснюють аналіз актуальних проблем, готують проект, демонструючи свої знання, обговорюють проблему у групах, підсумовуючи її важливість у суспільстві. П'ята категорія – громадське та глобальне навчання: студенти отримують знання про різноманітні культурні, економічні, політичні аспекти медіа; співпрацюють з громадськими організаціями; навчаються ідентифікувати важливі проблеми, які впливають на розвиток країни, континенту, культури; оцінюють роль неурядових та внутрішньо-урядових організацій у вирішенні проблем громадськості [4].

Оскільки США є класичним прикладом децентралізованої освітньої системи, тому може стверджувати, що державний стандарт для професійної підготовки студентів-журналістів рівня «Бакалавр» відсутній. Кожен із штатів має свої власні нормативно-правові акти, які регулюють діяльність освітньої сфери; визначають термін та зміст освіти, умови зарахування до закладу освіти та вимоги щодо здобуття освітнього рівня [5].

В Україні згідно з галузевим стандартом вищої освіти для спеціальності «Журналістика» фахівець із медіа повинен виконувати складні завдання та вирішувати проблеми у галузі соціальних комунікацій, що передбачає проведення інноваційних досліджень у професійній діяльності, а також володіти основними методами, засобами, технологіями, які використовуються у журналістиці. Основні обов'язки журналіста полягають: в оперативному редагуванні текстів відповідно до мовних норм; наповненні рубрики матеріалом згідно із встановленими нормами права й етики; здійсненні постійного моніторингу Інтернет-видань, друкованих ЗМІ і телебачення; проведенні перевірки достовірності отриманої інформації відповідно до законодавства про ЗМІ; просуванні медіа продукту в соціальних мережах; узгодженні роботи системних аналітиків, програмістів та інших фахівців тощо [3].

Проаналізувавши освітньо-професійні програми для журналістів в університетах США та України, можемо зробити висновок, що процес навчання студентів-журналістів повинен спрямовуватися на досягненні високих результатів та отриманні компетентностей у медіа галузі.

Список літератури:

1. Закон України «Про вищу освіту» . [Електронний ресурс]. – Режим доступу: <http://zakon2.rada.gov.ua/laws/show/1556-18>.
2. В. Захарченко, В. Луговий. Розроблення освітніх програм. Методичні рекомендації. – Київ, 2014. – 120 с.
3. Проекти стандартів вищої освіти. [Електронний ресурс]. – Режим доступу: <http://mon.gov.ua/activity/education/reforma-osviti/naukovo-metodichna-radaministerstva/proekti-standartiv-vishhoyi-osviti.html>
4. The Degree Qualifications Profile. [Електронний ресурс]. – Режим доступу: <https://www.luminafoundation.org/files/resources/>
5. United States of Department. [Електронний ресурс]. – Режим доступу: <http://www.ed.gov/>

ОПТИМІЗАЦІЇ УПРАВЛІННЯ ОСНОВНИМИ ЗАСОБАМИ ПІДПРИЄМСТВ ЗАЛІЗНИЧНОГО ТРАНСПОРТУ

Масалигіна В.В.

Український державний університет залізничного транспорту, к.е.н.,
старший викладач

Ефективне управління основними засобами спрямоване на реалізацію комплексу задач розвитку підприємств і, в кінцевому рахунку, має за мету збільшення їх вартості. Оскільки головною метою діяльності підприємства є максимізація його вартості [1], то оптимальне управління основними засобами, в тому числі спрямоване на максимізацію їх вартості, є одним із методів досягнення зазначеної мети кожного підприємства в тому числі і підприємств залізничної галузі.

Перш ніж говорити про існуючі підходи до управління основними засобами – основною складовою активів підприємств, звернемося до визначення поняття «управління активами», а також похідним від нього – функція активу, ефективність управління активами, ефективність використання активів тощо. У роботі [2] управління активами розглядається як система принципів і методів оптимізації розміщення активів; управління власністю (її активами) за дорученням власника, скажімо, держави на основі контракту на управління підприємством; а також як розміщення активів на світовому ринку.

У цій же роботі [2] функція активу розуміється як цільове призначення і використання даного активу, орієнтування на його приріст і оптимальну віддачу у вигляді доходу або прибутку.

При цьому автор зазначає, що ефективність управління активами слід розуміти як «наростання позитивного впливу (Positive influence), точного застосування правильних управлінських рішень на підвищення ефективності використання активів» [2].

Ефективність використання активів (далі Е.в.а.) розглядається в даній

роботі як «продуктивність застосування активів компанії, що дозволяє максимізувати вихід корисного продукту при мінімізації ресурсів на вході. Е.в.а. багато в чому залежить від ефективності управління активами» [2].

Разом із тим жодне з вищенаведених визначень не розкриває генеральної мети управління активами і не вказує яким основним критерієм повинен керуватися суб'єкт економічних відносин при прийнятті рішень по відношенню до активів підприємства. Наведені поняття також не визначають того, яким чином оцінювати ефективність управління активами.

У роботі [3, с. 70] показано, що ефективне управління активами підприємства забезпечується реалізацією ряду принципів, основними з яких є: інтегрованість з загальною системою управління підприємством (використання активів прямо чи опосередковано впливає на забезпечення ефективності усіх сфер діяльності підприємства); комплексний характер формування управлінських рішень (усі управлінські рішення відносно формування і використання активів прямо чи опосередковано впливають на кінцеві результати фінансово-господарської діяльності підприємства у цілому); високий динамізм управління (навіть найбільш ефективні управлінські рішення щодо формування чи використання активів підприємства не завжди можуть бути повторно прийнятті на подальших етапах його господарської діяльності в сучасні часи дуже стрімких змін в економіці); варіативність підходів до розробки окремих управлінських рішень (підготовка кожного управлінського рішення щодо управління активами підприємства повинна враховувати альтернативні можливості дій в залежності від встановленої стратегії діяльності підприємства); орієнтованість на стратегічні цілі розвитку підприємства (управлінські рішення щодо активів не повинні суперечити місії підприємства).

Зазначені принципи також не розкривають механізмів визначення економічного ефекту від ефективного управління активами, але з урахуванням викладеного можна зробити висновок відносно того, якою ж є сутність управління такими видами активів, як основні засоби, і в реалізації яких економічних рішень по відношенню до них вона проявляється.

Сутність управління основними засобами полягає в прийнятті і реалізації тих економічних рішень по відношенню до зазначених активів, які дозволяють збільшувати вартість підприємства. І хоча управління основними засобами складається з рішення цілого ряду повсякденних задач, при якому використовуються і нефінансові показники, але, у кінцевому підсумку, метою управління основними засобами підприємства є не що інше, як максимізація його вартості. Саме показник вартості підприємства є генеральним критерієм ефективності його діяльності і дозволяє оцінити, наскільки успішно воно працює.

Управління основними засобами можна умовно поділити на два рівні – оперативний і стратегічний [2]. На оперативному рівні управління основними засобами менеджери оперують переважно якісними, невартісними показниками. Прикладом задачі оперативного управління основними засобами є задача вибору розміщення нового обладнання. При її вирішенні ніхто не стане розраховувати економічні наслідки різних рішень цієї задачі. Рішення, що називається, запрошується само собою, і для його прийняття менеджеру достатньо порадитись з технічними спеціалістами.

Задача вибору економічно найбільш ефективного варіанту експлуатації обладнання вже не належить до розряду оперативних і не обмежується розглядом лише технічних та інших невартісних показників. При її вирішенні менеджер не може однозначно зорієнтуватися, який варіант експлуатації даного обладнання краще, виходячи лише з його технічних параметрів. А що, як ринок просто не “прийме” стільки продукції або навпаки? У даному випадку необхідні економічні розрахунки і застосування вартісного критерію. В залежності від того, економічні вигоди чи втрати буде генерувати об’єкт основних засобів у результаті його експлуатації, залежить ефективність функціонування підприємства. Це приклад стратегічного управління основними засобами підприємства.

Подальший розвиток механізмів управління основними засобами потребує поглиблення теоретичних і практичних досліджень в цієї області, і в

першу чергу розглядання його базових елементів. Серед зазначених елементів на першому місці повинен бути вартісний критерій, який би однозначно визначав яке із рішень по відношенню до активів (основних засобів) призведе до збільшення вартості підприємства, а яке до зменшення. У якості вартісного критерію при оптимізації управління основними засобами слід виділити певні види вартості активів підприємств. Від того за яким методом оцінки визначена вартість активів, залежать економічні рішення, що будуть прийматися по відношенню до них. У теперешній час найбільш поширено проведення оцінки ринкової вартості активів як в рамках угод купівлі-продажу або при визначенні вартості об'єктів застави, так і з метою прийняття грамотних стратегічних управлінських рішень по відношенню до активів підприємств. Активи мають, як показано вище, безліч видів вартості, але не кожному з них доцільно використовувати при оптимізації управління основними засобами підприємств залізничного транспорту.

Список літератури:

1. Экклз Роберт, Дж., Герц Роберт, Х., Киган, Э. Мэри, Филлипс Дейвид, М. Х. Революция в корпоративной отчетности: Как разговаривать с рынком капитала на языке стоимости, а не прибыли [Текст] / Пер. с англ. Н. Барышниковой. – М.: «Олимп-Бизнес», 2002. – 400 с.: ил.
2. Амбросов, В. Я. Відтворення та ефективне використання основних засобів [Текст] : монографія / В. Я. Амбросов, Т. Г. Маренич, О. А. Луценко; Харк. нац. техн. ун-т сіл. госп. ім. П. Василенка. - Х. : Міськдрук, 2011. - 230 с.
3. Бланк, И.А. Управление активами [Текст] / И.А. Бланк. – К.: Ника-Центр, Эльга, 2012. – 415 с

ВИКОРИСТАННЯ СУЧАСНИХ ТЕХНОЛОГІЙ У ВИКЛАДАННІ УКРАЇНСЬКОЇ МОВИ ЯК ІНОЗЕМНОЇ ДЛЯ СТУДЕНТІВ МЕДИЧНИХ СПЕЦІАЛЬНОСТЕЙ

Мельник Т.П.

кандидат філологічних наук,
доцент кафедри української мови
ДВНЗ «Тернопільський державний медичний університет
імені І. Я. Горбачевського МОЗ України»
м. Тернопіль

Реформування сучасного навчального процесу відповідно до загальноєвропейських стандартів якості освіти, розвиток науково-технічного прогресу вимагає постійного пошуку нових форм та методів роботи в процесі викладання навчальних дисциплін у вищій школі. Провідним напрямком на шляху до удосконалення освітньої системи є використання сучасних технологій у підготовці майбутніх фахівців – учасників міжкультурної комунікації.

Метою навчання іноземних мов є формування комунікативної культури студентів, практичне оволодіння розмовною іноземною мовою. Тому завдання викладача полягає у створення для кожного студента таких умов оволодіння мовою, за яких кожен студент має можливість виявити свою активність, творчість і обізнаність у матеріалі, який вивчається. Основною функцією педагога-словесника у викладанні української мови як іноземної є підвищення ефективності навчальної дисципліни шляхом заохочення студентів до вивчення чужої для них мови. На сьогодні найбільшого поширення у процесі вивчення української мови як іноземної набуває метод використання комп'ютерних технологій. Практика використання комп'ютера на занятті дозволяє констатувати, що студенти не лише краще сприймають теоретичний навчальний матеріал, а в них ще й посилюється мотивація до вивчення і використання української мови у щоденній комунікації.

Найбільш дієвим у викладанні української мови іноземним студентам, на наш погляд, є метод візуалізації за допомогою презентації у програмі Power Point, використання Інтернет-ресурсів. Перегляд презентацій полегшує сприймання навчального матеріалу, дає поштовх до формування конкретних уявлень, концентрує увагу студентів на основних складових до теми заняття. Презентації дають можливість швидше запам'ятати, проаналізувати зв'язок теорії з практикою, найповніше розкрити суть та закономірність явищ, які вивчаються. Використовуючи Power Point презентації та Інтернет-відеоролики, маємо можливість пояснити студентам-іноземцям відмінності у наголошуванні, вживанні категорій роду, числа та відмінка (у процесі вивчення тем «Частини тіла», «Опис зовнішності», «Риси характеру» тощо), використанні прийменникових конструкцій (при студіюванні тем «Хвороби та травми», «У поліклініці», «Розмова лікаря з пацієнтом», «Я захворів», «Перша медична допомога» та інше).

Застосування Інтернет-ресурсів дозволяє нам: 1) робити більш різноманітним і привабливим навчальний процес; 2) удосконалювати вміння монологічного і діалогічного висловлення на основі обговорення матеріалів мережі; 3) поповнювати словниковий запас лексикою української мови; 4) ознайомити з основними поняттями мовленнєвого етикету, культури, традицій країни. Серед Інтернет-джерел, які вважаємо найбільш доцільними у процесі викладання української мови як іноземної: Ukrainian 101, Duolingo, Forvo, TED Ideas worth spreading, Surface Languages, Ukrainian Peace Corps Course, Omniglot, Loecsen, Memrise.

У результаті застосування методу візуалізації матеріалу ми досягаємо тих завдань, які мають стати основними у викладанні гуманітарних дисциплін для студентів немовних спеціальностей: 1) активізуємо пізнавальний інтерес студентів; 2) розвиваємо здібності до аналізу і порівняння предметів та явищ; 3) формуємо вміння описати різні реалії у процесі ознайомлення з іншомовною культурою.

Як зазначає Роман Л. А., викладання української мови як іноземної з використанням сучасних технологій «дає можливість перейти від пасивної подачі матеріалу до активного способу реалізації освітньої діяльності, в якому студент стає не тільки центральним об'єктом процесу, а й активним його учасником» [3, с. 44]. Проте, на нашу думку, інформаційні технології можуть бути лише допоміжним засобом інформування студентів, взаємодії учасників навчального процесу. Провідна роль все ж залишається за викладачем, який, використовуючи нові методи роботи зі студентами, зуміє активізувати їхню пізнавальну діяльність, сформуванати широкий діапазон завдань, що допоможуть у вивченні різних аспектів іноземної мови. Таким чином, у високотехнічному середовищі педагог «є не тільки джерелом інформації, академічних фактів, а й постає в ролі порадирика-консультанта, допомагаючи тим, хто навчається, зрозуміти сам процес навчання» [1, с. 126].

Для того, щоб урізноманітнити навчальні технології, забезпечити рівний доступ до усіх матеріалів, ми працюємо над створенням інтерактивних комплексів для практичної та самостійної роботи студентів, поєднуємо новітні методи роботи із традиційними. Вважаємо, що лише в результаті поєднання різних методів навчання у викладанні української мови як іноземної можна досягти найкращого результату.

Список літератури:

1. Журавський В. С. Вища освіта як фактор державотворення і культури в Україні. Київ: Видавничий Дім «Ін Юре», 2003. 416 с.
2. Закон України: Про Основні засади розвитку інформаційного суспільства в Україні на 2007–2015 роки. URL : <http://zakon5.rada.gov.ua/laws/show/ru/537-16>.
3. Роман Л. Я. Інформаційні технології як інновація у викладанні української мови як іноземної. Science and Education a New Dimension. Pedagogy and Psychology. III(22), Issue: 45, 2015. С. 42–45.

ФІНАНСОВА САМОСТІЙНІСТЬ СТРАХОВОГО СЕКТОРА РЕГІОНУ

Мельничук Ю.М.

к.е.н., доцент кафедри фінансів,
обліку та економічної безпеки Уманського державного
педагогічного університету ім. Павла Тичини

Гуменюк А.В.

к.е.н., доцент кафедри економіки
та підприємництва ПВНЗ «Європейський університет» Уманська філія

Школенко О.Б.

к.е.н., доцент кафедри економіки
та підприємництва ПВНЗ «Європейський університет» Уманська філія

З позицій природних інтересів суспільства та окремих його громадян, страхування виникло як засіб збереження матеріального благополуччя за настання випадкових, непередбачуваних, а також передбачуваних, але небажаних і таких, яких не можна уникнути, випадків з метою розподілу заподіяних окремим громадянам збитків між багатьма іншими членами суспільства, щоб полегшити тягар потерпілих [1].

Зародження і розвиток страхового ринку в Україні тісно пов'язані з переходом країни на початку дев'яностих років до ринкової економіки. Для її обслуговування виникла потреба у створенні відповідної до ринкової системи інфраструктури. Поряд із банками, біржами, торговельними корпораціями, інвестиційними компаніями та іншими фінансовими закладами почали масово створюватися альтернативні Держстраху страхові комерційні формування [2].

Наприкінці 1992 року виник попит на страхування в різних галузях. У травні 1993 року Кабінет Міністрів України видав Декрет «Про страхування», що поклало початок другому етапу розвитку страхового ринку і створенню цивілізованої системи страхування в державі. Поступово почало набувати

розвитку страхування життя, з можливістю ануїтетів, страхування транспорту, урожаю, страхування здоров'я, а з часом страхування заповнило майже усі сфери страхових послуг, навіть страхування фінансових ризиків.

Програма страхування фінансових ризиків полягає у тому, щоб відшкодувати можливі втрати на випадок, коли через певний період застраховані угоди не дадуть очікуваної віддачі. Страхове відшкодування в такому разі встановлюється в обсязі різниці між страховою сумою та одержаним прибутком від застрахованої комерційної діяльності [3].

У сучасних економічних умовах страхування – чи не єдина галузь економіки України, яка протягом останніх років має стабільний значний щорічний приріст обсягів наданих послуг. Водночас, незважаючи на номінальне зростання обсягів страхового ринку, ця галузь забезпечує сьогодні перерозподіл незначної частини внутрішнього валового продукту [4].

Важливою сферою в страхуванні залишається страхування життя та здоров'я громадян України. На думку Володимира Безбаха, нинішня система охорони здоров'я в Україні є одна з найкращих в світі, але вона потребує бюджетних витрат. Якщо б економіка України (загальний ВВП та ВВП на душу населення) були як у Швеції, то медична допомога була б ще якісніша, ніж в Швеції: Королівство Швеція має Нобелівський комітет, а Україна цілу АМН навіть з НДІ геронтології. Загальнообов'язкове медичне страхування - це та сама бідна медицина з введенням ще одного податку. Якби Україна на бюджетно-страхову медицину витрачала стільки % ВВП, скільки йде на армію та оборону, то наша медицина для всіх була б знову однією з найкращих в світі. але йде війна, а проста людина, якій не допомагають шпиталі та волонтери грошима та ліками, помирає на порозі лікарень. Збільшувати навантаження на вже практикуючих лікарів немає куди теж [6].

Таким чином, полягає проблема фінансової незалежності страхового ринку в регіонах, з метою реструктуризації його фінансового забезпечення. Причини, які спонукають до пошуків фінансової автономії страхового сектору

в регіонах можна розділити на: економічні, соціальні, юридичні, міжрегіональні та міжнародні.

Економічна необхідність фінансової самостійності страхового захисту виражається в неповоротному створенні різновиду людської діяльності, який ґрунтується на акумуляції фінансових засобів з метою відшкодування збитків, спричинених настанням шкідливих для здоров'я та (або) матеріального благополуччя подій як фізичним, так і юридичним особам. Це створює сприятливі умови для безперебійного процесу суспільного відтворення і повинне існувати безперебійно.

Соціальна необхідність фінансової самостійності страхування виникає з проблем участі держави, роботодавців та громадян у справі захисту особистих інтересів громадян і створення у такий спосіб умов для забезпечення соціальної та політичної стабільності в суспільстві. Такий процес повинен бути стабільним та безперервним.

Юридичні причини створення фінансової автономії страхування виникають з цивільно-правових відносин щодо захисту майнових інтересів громадян та юридичних осіб у разі настання певних подій (страхових випадків), визначених договором страхування або чинним законодавством за рахунок грошових фондів, що формуються шляхом сплати громадянами та юридичними особами страхових платежів. Самостійність в такому аспекті можна забезпечити лише на рівні законодавства.

Регіональний та міжнародний аспект формування фінансової автономії страхового ринку зводиться до усунення національних відмінностей у законодавствах різних країн і уніфікації способів захисту інтересів господарюючих суб'єктів, з одного боку, та розроблення таких юридичних норм, які забезпечили б страховикам наявність достатніх фінансових гарантій - з іншого. Відповідальність в такому випадку лягає на страхове управління регіону, що полегшує прийняття адекватних рішень.

Оскільки ринок страхування в кожній країні є індикатором економіки та сталого розвитку підприємництва, то коли стабільність та добробут країни

досягають певного рівня, то і працівники, і роботодавці починають думати про своє майбутнє, забезпечувати свою старість, фінансувати ризики, які існують у житті кожної людини [7].

Тому, питання фінансової самостійності страхового сектору є досить актуальним і нагальним. Це довготривалий процес, який буде супроводжуватись рядом змін в законодавстві, управлінській структурі, системі здійснення страхового захисту та наданні страхових послуг, адаптаційним періодом та процесом переходу до нових форм здійснення страхування в регіоні.

Список літератури:

1. Необхідність страхового захисту як важливого засобу економічної безпеки. Навчальні матеріали онлайн. URL : https://pidruchniki.com/15520117/strahova_sprava/neobhidnist_strahovogo_zahistu

2. Зародження і розвиток страхового ринку в Україні. Навчальні матеріали онлайн. URL : https://pidruchniki.com/1456060364351/strahova_sprava/arodzhennya_rozvitok_strahovogo_rinku_ukrayini

3. Офіційний сайт Ліги страхових організацій України. URL : <https://forinsurer.com>

4. Водолазська О. А. Розвиток страхового ринку України за регіонами в умовах фінансової кризи. URL : http://confcontact.com/2013_04_04_zhv/5_Vodolazska.htm

5. Мельничук Ю.М. Фінансово-економічна безпека населення як основа зміцнення національної економіки / Ю.М. Мельничук // Сучасні проблеми і перспективи економічної динаміки : матеріали V Всеукраїнської науково-практичної інтернет-конференції молодих учених та студентів, Умань : ВПЦ «Візаві», 2018. – с. 109-112. URL : https://dspace.udpu.edu.ua/jspui/bitstream/6789/9200/1/Econ_dynam.pdf#page=109

6. Безбах В. Коментарі. URL : <https://www.radiosvoboda.org/a/28050388.html>

7. Мельничук Ю.М. Проблеми впровадження довгострокового страхування життя в Україні / Ю.М. Мельничук // Стратегія розвитку України: фінансово-економічний та гуманітарний аспекти: матеріали V Міжнародної науково-практичної конференції. Київ, «ІАА», 2018. – с. 169-171. URL : <http://dspace.udpu.edu.ua:8181/jspui/bitstream/6789/9010/1/Stattya.pdf>

АСПЕКТИ АДАПТАЦІЇ СТУДЕНТІВ У НОВОМУ СОЦІОКУЛЬТУРНОМУ ПРОСТОРИ ВУЗУ

Микитюк О.М.

Національний університет «Львівська Політехніка», кафедра ТБСФБ;
д.пед.н, доцент;

Микитюк А.І.

Вармінсько-Мазурський університет, докторант , факультет біології і
біотехнології
email: omykytyuk@yahoo.com

Вступ. Адаптація була завжди найважливішим механізмом становлення і розвитку особистості. Освоюючи основні і нові для себе соціальні ролі і засвоюючи культурні норми і цінності, властиві соціальній спільноті, людина в ході адаптації здатна стати зрілим суб'єктом суспільного життя, брати участь в його збереженні та відтворенні. Одночасно формується здатність особистості до самостійної, активної побудови власної стратегії життєдіяльності у новому для неї соціокультурному просторі [1, с.18-30]. Так що в процесі адаптації людина усвідомлює і сприймає себе, з одного боку, як частина суспільства, а з іншого боку, як унікальну і неповторну цілісну одиницю [9,10,11]. Залежно від того, в яких умовах і на підставі яких механізмів здійснюється пристосування людини до простору, дослідники виділяють різні компоненти адаптації [1,2,4,5].

Мета дослідження. У нашому дослідженні ми намагаємося проаналізувати проблеми адаптації студентів медичного вузу, зокрема Львівського національного медичного університету, до нового соціокультурного простору вузу. Студенти медичних вузів - це представники різних регіонів країни, крім цього багато студентів прибули з різних ботаніко-географічних зон світу, що вимагає соціокультурної адаптації.

Основні результати. Відповідно, в контексті нашого дослідження певний інтерес для нас стосовно студентів має соціальна складова. Її можна інтерпретувати як цілісний, безперервний, динамічний, відносно стійкий процес встановлення відповідності між рівнем актуалізованих потреб і рівнем їх перспективного пристосування до освітнього середовища (просторі) ВНЗ. По суті, мова йде про пристосування особистості до змін соціального простору, в ході якого, усвідомлюючи необхідність змін у відносинах із середовищем, людина сама формує нові способи поведінки, спрямовані на гармонізацію відносин зі своїм оточенням [2, 5, 6].

Відомо, що процес адаптації інтенсифікується при істотній зміні середовища проживання особистості. Так, на початку свого студентського життя молоді люди потрапляють в новий соціокультурний простір ВНЗ, що істотно відрізняється від соціокультурного простору середнього навчального закладу [4; 6, с.210].

Відповідно, в процесі адаптації повинні сформуватися нові механізми організації розумової, фізичної діяльності, професійної самоосвіти, виховання у себе професійно значущих особистісних якостей, і студенти повинні навчитися співіснувати з новим соціокультурним простором [3,5,6]. Все це дозволяє реалізувати входження молодих людей, зокрема студентів першого і другого курсів університету (в дослідженні на прикладі студентів Львівського національного медичного університету) в новий соціокультурний простір і особистісне освоєння цього простору.

Одночасно забезпечується необхідність різноманіття взаємного пристосування і взаємодії студентів з соціокультурним простором, в результаті

якого створюються умови як для реалізації особистістю її мети, цілей і потреб, так і для прогресивного зміни самого соціокультурного простору. Разом з тим, пристосування до нового простору можливе або шляхом «вростання» в нього і зміни себе, зокрема в контексті запитів соціокультурного простору.

Висновок. У процесі нашого дослідження кожен з студентів у своєму освітньому просторі зокрема, соціокультурному, втілює власну стратегію адаптації. Дві крайні можливості цієї стратегії характеризуються наступним чином: по-перше, це пасивно-репродуктивна стратегія, що характеризується пасивним пристосуванням індивідуума до нових соціокультурних умов, викладачів, оточуючих, видів навчальної діяльності; друга стратегія – усвідомлено-діяльнісна, активна стратегія освоєння соціокультурного простору, спрямована на створення необхідних умов для успішної адаптації.

Список літератури:

1. Головаха Е. И. Жизненная перспектива и социальное самоопределение молодежи / Е. И. Головаха. – К. : Наукова думка, 1988. – 142 с.
2. Гомонюк О. М. Формування професійно-педагогічної культури майбутніх соціальних педагогів у вищих навчальних закладах : [моногр.] / О. Гомонюк. – Вінниця : ТОВ "Фірма "Планер", 2011. – 399 с.
3. Гончаренко С. У. Метод // Енциклопедія освіти / Акад. пед. наук України ; головний ред. В. Г. Кремень. – К. : Юрінком Інтер, 2008. – С. 486.
4. Додонов Р. О. Соціологія : навчальний посібник для курсантів і студентів вищих закладів освіти МВС України / Р. О. Додонов, В. І. Додінова. – Донецьк, 2004. – 187 с.
5. Добрянський І. А. Адаптація першокурсників у приватному ВНЗ: складові психолого-педагогічного супроводу (з досвіду роботи Кіровоградського інституту регіонального управління та економіки) / І. А. Добрянський, І. В. Кузнецова // Педагогіка і психологія : Вісник НАПН України. – 2012. – № 4(77). – С. 17–23.
6. Донченко О. Проблеми педагогічної спільноти в квазісучасному суспільстві / О. А. Донченко // Педагогічна і психологічна науки в Україні:

збірник наукових праць до 15-річчя АПН України у 5 т. Т.3. Психологія, вікова фізіологія, дефектологія. – К. : Педагогічна думка, 2007. – С. 208–220.

7. Common European Principles for Teacher Competences and Qualifications. – European Commission, 2004. – 5 p.

8. Edge J. Co-operative development: Professional development through co-operation with colleagues / J. Edge. – Harlow: Longman, 1991. – P. 24-28.

9. Online learning: Personal reflections on the transformation of education // Ed. by G. Kiersley. – New-Jersey, 2005. – P. 66-72.

10. Oshio T. The Economics of Education in Japan / T. Oshio, W. Seno // The Japanese Economy. – Vol. 35. – No. 1. – Spring, 2007. – P. 46-81.

11. Popielski K. Noetyczny wymiar osobowosci. Psychologiczna analiza poczucia sensu zycia / K. Popielski. – Lublin: KUL, 1994. – 445 s.

УРОЖАЙНІСТЬ СОНЯШНИКУ ЗАЛЕЖНО ВІД ОСНОВНОГО ОБРОБІТКУ ҐРУНТУ В УМОВАХ ПІВДНЯ УКРАЇНИ

Минкіна Г.О.

кандидат с.-г. наук, доцент

Минкін М.В.

кандидат с.-г. наук, доцент

ДВНЗ «Херсонський державний аграрний університет», м. Херсон

Серед олійних культур, вирощуваних в країні, соняшник займає основне місце. Соняшникова олія має високі смакові якості, підвищену (в порівнянні з іншими оліями) поживність та засвоюваність. Вона використовується насамперед для харчових цілей, як в кулінарії, так і в хлібопекарській, консервній промисловості, при виробництві різних кондитерських виробів та маргарину.

Олія з насіння соняшника належить до напіввисихаючих олій. До її складу входять такі жирні кислоти: ненасичені – лінолева і олеїнова, насичені – пальмітинова і стеаринова, які знаходяться між собою в зворотній залежності. Звичайна соняшникова олія містить 60-70 % лінолевої і 25-30 олеїнової кислоти, значно менша частина (10-15%) приходить на пальмітинову та стеаринову кислоту.

Проблема виробництва соняшнику при застосуванні інтенсивних технологій є дуже важливою так як отримання високого врожаю, що ставить як задачу визначення більш продуктивного гібриду за умов підбору кращої технології обробітку ґрунту. Але особливу роль відіграють і умови вирощування. Велике значення має обробіток ґрунту. Він не лише відіграє роль у боротьбі з бур'янами, але й сприяє формуванню оптимальних водно-фізичних властивостей ґрунту, що в свою чергу забезпечує найкращі умови росту та розвитку рослин, виступає засобом попередження ерозії ґрунтів.

Вивчення умов вирощування, які змінюють врожайність та якість насіння соняшника – одна з важливих задач. Багаточисельними дослідженнями встановлено зв'язок між продуктивністю насіння соняшника і умовами його вирощування. Врожайність насіння соняшника широко змінюється в залежності від географічної зони, водозабезпеченості, густоти стояння і рівня живлення. Умови вирощування в доволі широкому діапазоні змінюють і жирнокислотний склад соняшникової олії, в основному через зміну співвідношення між ненасиченими кислотами – олеїновою і лінолевою.

Система обробітку ґрунту соняшнику в умовах зрошення причорноморського Степу України вивчена недостатньо. Тому наукові дослідження які направлені на збільшення продуктивності рослин і покращення якості урожаю є актуальними і беззаперечно представляють інтерес для сільськогосподарського виробника.

Основним завданням дослідження було визначення найкращого способу обробітку ґрунту в умовах зрошення для вирощування гібридів соняшнику.

Агротехніка вирощування соняшнику відповідала існуючим рекомендаціям з виробництва цієї культури в умовах Півдня України, окрім факторів, що вивчалися.

Водопроникність ґрунту та швидкість поглинання води є ведучими водно-фізичними властивостями ґрунту, особливо на зрошуваних землях. Величина цих показників залежить від гранулометричного складу ґрунту, його структурності, наявності органічної речовини, будови ґрунту, його вологості.

Результати визначення швидкості поглинання води та кількості її поглинання ґрунтом за першу годину під час досліджень свідчать про те, що ці показники на посівах соняшнику знижувалися від сходів до збирання врожаю в середньому на 0,8 мм/хв та на 453 м³/га відповідно і залежали від способу обробітку ґрунту. В польовому досліді під час сходів соняшнику як швидкість поглинання води, так і кількість поглинутої води відрізнялися тільки в залежності від способу обробітку ґрунту. Так, на варіантах з дискуванням швидкість поглинання води становила 1,83 мм/хв, що на 0,29 мм/хв менше, порівняно з варіантами де виконували оранку. Ця закономірність спостерігалася і при фіксуванні кількості поглинутої води. У варіантах з оранкою даний показник переважав на 177 м³/га.

Величина врожаю формується із складових частин, які заздалегідь визначають його рівень. Одними із основних структурних елементів врожаю насіння соняшнику є діаметр кошика, маса 1000 насінин та їх лушпинність

Найкраще формування розміру кошику було відмічено на ділянках з оранкою і становило в середньому 16,0 см, що на 18,5% перевершувало цей показник порівняно з ділянками, де виконували дискування. Виконання оранки сприяло формуванню насіння з високою масою. В цих варіантах маса 1000 насінин, у середньому складала 66,5 г, що порівняно з насінням тих ділянок, де проводилось дискування було більшим на 5,2 г. Лушпинність насіння не залежало від способу обробітку, складаючи в середньому 23,5% на всьому дослідному полі..

Найвища урожайність насіння соняшнику 35,4 ц/га була зафіксована при виконанні оранки на глибину 25-27 см. При застосуванні вище згаданого агротехнічного прийому відмічено максимальний вміст жиру в ядрі насіння - 57,5% та збір олії - 1893 кг/га.

Найменшим сумарне водоспоживання було на фоні здійснення дискування і становило 4139 м³/га, а найбільшим - після оранки – 4531 м³/га. Мінімальний показник використання води на одиницю продукції (128 м³/ц) встановлено при здійсненні оранки на глибину 25-27 см .

Правильний вибір способу та глибини основного обробітку ґрунту є дуже суттєвим чинником впливу на продуктивність сільськогосподарських культур. Якість підготовки ґрунту напряду впливає на зміну показників ґрунтових режимів (водного, повітряного, теплового, поживного), на фітосанітарний стан кожного конкретного поля. Ці показники є одним з головних факторів впливу на врожайність культурних рослин, в тому числі й соняшнику.

Список літератури:

1. Дудник А.В. Вплив обробітку ґрунту і деяких інших факторів на продуктивність соняшника в південному степу України// Вісник Аграрної науки Причорномор'я. – Миколаїв, 2002. – С. 178-181.
2. Дудник А.В. Комплексний вплив обробітку ґрунту, удобрення та біостимуляторів росту на формування врожайності соняшника в південному степу України// Вісник Аграрної науки Причорномор'я. – Миколаїв, 2001. – С. 175-182.
3. Пабат І.А., Горобець А.Г., Горбатенко А.І., Убірія Д.Е. Вплив факторів родючості на продуктивність соняшнику в короткоротаційній сівозміні// Вісник Аграрної науки. – Київ. – 2003. – №7. - С. 15-19.
4. Троценко В.І. Соняшник.// Селекція, насінництво та технологія вирощування/ Монографія. – Суми.: Університетська книга, 2001. – 184с.

ФІНАНСОВА ДІАГНОСТИКА СІЛЬСЬКОГОСПОДАРСЬКИХ ПІДПРИЄМСТВ

Мікуліна М.О.

Кандидат економічних наук

Сумський національний аграрний університет

Розвиток ринкових відносин та особливості умов сьогодення потребують невідкладного вирішення проблем в галузі сільського господарства з питань підвищення ефективності виробництва та конкурентоздатності продукції вітчизняних сільськогосподарських товаровиробників. Разом з тим на сьогодні відчувається нагальна потреба поліпшення методичних засад фінансової безпеки розвитку сільськогосподарських формувань з урахуванням їх галузевої специфічності та складних економічних умов трансформаційного періоду.

Нестійкий фінансовий стан підприємств є причиною неплатоспроможності, погіршення фінансових показників, що призводить до незапланованих втрат, не досягнення необхідного фінансового результату або банкрутства.

Своєчасна оцінка фінансової безпеки сільськогосподарських формувань є передумовою запобігання фінансових загроз і негативних фінансових явищ у виробничій діяльності сільськогосподарських формувань, захисту їх фінансових втрат, а в подальшому стабілізації діяльності сільськогосподарських формувань і розвитку в умовах конкурентного економічного стану.

Фінансовий стан формувань, як вже зазначалося, значною мірою залежить від рівня ефективності використання ресурсів, що вимагає детальної оцінки та прийняття відповідних рішень. Численні ризики супроводжують діяльність формувань в умовах переходу до ринкової економіки. У групі

фінансових ризиків за ступенем небезпеки вирішальну роль відіграє ризик зниження фінансової стійкості.

Фінансова стійкість – це результат діяльності, який свідчить про забезпеченість формувань власними фінансовими ресурсами, рівень їх використання та напрями розміщення. Вона тісно пов'язана з ефективністю виробництва а також із кінцевими результатами діяльності формувань. Зменшення обсягів виробництва, збиткова діяльність, висока собівартість продукції спричиняють втрату фінансової стійкості [2, с.28].

Ступінь допустимого рівня цього ризику визначається з урахуванням таких параметрів, як обсяг основних фондів, власного капіталу, виробничого потенціалу, а також рівня рентабельності. Чим більшим капіталом, зокрема власним, володіє формування, тим менш воно чутливе до ризику зниження фінансової стійкості. У процесі формування ефективної політики управління цим ризиком особливу увагу слід приділяти профілактичним заходам (уникнення, мінімізація, локалізація та поділ ризиків), системі внутрішнього страхування [4, с.404]. .

Фінансова безпека сільськогосподарських формувань має включати в себе не тільки оцінку результатів діяльності господарюючого суб'єкта та своєчасний контроль за діяльністю сільськогосподарських формувань, але і фінансову діагностику, що має на меті виявлення відхилень від нормального фінансового стану і причин, що спричинили негативні процеси [4, с.135].

Система заходів внутрішнього страхування ризиків зниження фінансової стійкості має завданням забезпечити нейтралізацію негативних явищ у процесі економічного розвитку формувань. Основними можливими заходами тут є забезпечення компенсації можливих збитків за рахунок системи штрафних санкцій та формування системи додаткового доходу, резервування частини ресурсів [1, с.98].

Економічне зростання сільськогосподарського формування, незалежно від його форми власності, обумовлено ефективним використанням можливостей, що, в свою чергу, визначаються, зовнішнім і внутрішнім бізнес-

середовищем. Головні умови комерційного успіху діяльності будь-якої бізнес-одиниці – своєчасне максимальне задоволення споживчого попиту на основі вдосконалення виробництва продукції, вивчення динаміки попиту та ринкової кон'юнктури, кваліфікованого управління діяльністю.

Важливими економічними умовами функціонування сільськогосподарських формувань є економічна самостійність, рентабельність, самофінансування, фінансова стійкість, ліквідність, безризикованість, відповідальність за результати фінансової та господарської діяльності. Для забезпечення цих умов кожному сільськогосподарському формуванню необхідно розробити певну економічну стратегію безризикованості. З цією метою слід, визначитись з чинниками ризикованості діяльності сільськогосподарських формувань; здійснити детальний фінансово-економічний аналіз; оцінити підприємницькі ризики, які виникають на виробництві; визначити шляхи зниження ступеня ризику діяльності сільськогосподарських формувань.

Список літератури:

1. Кашенко О.Л. Системне уявлення фінансів [Текст] / О.Л. Кашенко. – Суми: Видавництво «Довкілля», 2001. – 98 с.
2. Мікуліна М.О. Фінансова діагностика сільськогосподарського підприємств: можливості традиційного підходу [Текст] / М.О. Мікуліна // Вісник СНАУ. Серія «Фінанси і кредит». – 2005. – №1. – С. 26-34.
3. Мікуліна М.О. Фінансова безпека розвитку сільськогосподарських формувань / М.О. Мікуліна, Ю.В. Скрипник // Вісник Сумського національного аграрного університету. Серія „Фінанси і кредит”. – 2007. – №2. – С. 132-137.
4. Оцінка, аналіз, планування фінансового становища підприємств [Текст]: науковометодичне видання / За ред. проф. А.В. Чупіса. – Суми: Видавництво «Довкілля», 2011. – 404 с.

ГОРОХ ЯК ЕФЕКТИВНА КУЛЬТУРА В СИСТЕМІ СУЧАСНИХ СІВОЗМІН

Мірзоєва Т.В.

Національний університет біоресурсів і природокористування України,
к.е.н., доцент, доцент кафедри економіки підприємства

Підлісецька Д.А.

Національний університет біоресурсів і природокористування України,
студентка спеціальності «Економіка підприємства»

Завдяки експортній орієнтованості та розвитку технології вирощування горох в останні роки дещо відвоював свою частку в сучасній сівозміні, ставши для багатьох аграріїв перспективною альтернативою традиційним польовим культурам. Зростання попиту в світі та нашій країні на бобові культури загалом і горох, зокрема, сприяють збільшенню їхніх обсягів виробництва в сівозмінах.

На жаль, в умовах сьогодення в багатьох вітчизняних сільськогосподарських підприємствах, особливо в холдингах, все ще застосовують двопільні та трипільні сівозміни. Тобто, сіють або кукурудзу та сою, або інколи додають кукурудзу, пшеницю й цукрові буряки. Такий підхід зменшує родючість ґрунтів. Надмірне насичення в Україні сівозмін такими високоенергетичними культурами, як соняшник і ріпак призвело до значного зниження вмісту в ґрунтах органічної речовини, що, в свою чергу, негативно впливає на водоутримуючу здатність ґрунтів. У зв'язку з цим, багатьом уже нині зрозуміло, що потрібно змінювати принципи господарювання й думати не лише про прибутки сьогодні, а й про стан ґрунтів і про те, що чекає нас у майбутньому.

Найбільш дешевим шляхом покращання стану ґрунтів є впровадження в сільськогосподарське виробництво науково обґрунтованих сівозмін. Чергування культур дозволить розірвати певні ланцюги шкочинних

мікроорганізмів, які сформувались у процесі вирощування близьких за біологічними особливостями культур.

Одним із шляхів підвищення родючості ґрунту є введення в сівозміну достатнього обсягу бобових, зокрема, гороху, так як ці культури фіксують азот із повітря не лише для власних потреб у період вегетації, а й залишають значну частку азоту в ґрунті для наступних культур. У практичній діяльності траплялися випадки, коли в господарствах азот зовсім не вносили, проте після гороху отримували урожай озимої пшениці на рівні 60-70 ц/га за середнього по Україні в 2017 р. 45 ц/га. Після пшениці сіяли соняшник, знову ж таки, не застосовуючи азотні добрива, та отримували врожай насіння в межах 40 ц/га, за середньої врожайності в 2017 р. 25-30 ц/га. Таким чином, наведена інформація свідчить, що введення гороху до сівозмін є одним із шляхів отримання стабільних урожаїв бізнес-культур і певної економії ресурсів.

Особливо доцільне використання гороху в сівозміні з озимою пшеницею. Сівба озимої пшениці після гороху дає прибавку врожаю на рівні 1 т/га. Введення в сівозміну поля гороху дає можливість відмовитися від чорного пару та одержати добрий попередник для озимої пшениці. За вегетаційний період на цьому полі зв'язується біля 75-80 кг/га азоту в діючій речовині, що дозволяє за мінімального внесення мінеральних добрив одержати високий урожай пшениці.

Окрім того, що горох позитивно впливає на стан ґрунтів і на рентабельність інших культур, він сам може бути для виробника досить рентабельною культурою, особливо, якщо його виробництво здійснювати з використанням інтенсивних технологій. Так, у ході дослідження здійснено розрахунки щодо вигідності виробництва гороху з використанням як загальноприйнятої технології, так і з використанням високо витратних і інноваційних ресурсозберігаючих інтенсивних технологій (табл. 1).

Розрахунки свідчать, що вводячи горох у сівозміни з застосуванням інноваційної ресурсозберігаючої інтенсивної технології за меншої врожайності, але й за суттєво менших витрат, можна досягнути значно вищого рівня рентабельності (33,4%) та окупності додаткових витрат у розмірі 1,515 грн.

Таблиця 1

Порівняльний аналіз виробництва гороху за різних видів технологій

Показники	Базова загально-прийнята технологія	Інтенсивні технології	
		високо-витратна	інноваційна ресурсозберігаюча
Урожайність, ц/га	24,0	36,0	31,2
Приріст урожайності, ц/га		12,0	7,2
Вартість продукції, грн/га	13152	19728	17098
Додаткова вартість валової продукції, грн/га		6576	3946
Витрати на 1 га, грн	13025	22143	15630
Додаткові витрати на 1 га, грн		9118	2605
Собівартість 1 ц, грн	445,0	504,3	410,8
Прибуток з 1 га, грн	2472	1572	4282
Рівень рентабельності, %	23,1	8,7	33,4
Окупність додаткових витрат, грн		0,721	1,515

В агрохолдингу "Мрія" горох називають чи не найкращим попередником для озимих зернових культур, оскільки поле з-під гороху рано звільняється й можна раніше приступити до підготовки ґрунту. Так як основний обробіток виконується за два місяці до посіву озимої пшениці, відповідно, залишається вдосталь часу для того щоб ґрунт відновив структуру, накопичив вологу. А чим більший період часу від обробітку до посіву, тим краще [1].

В агрохолдингу "Росток" у 2016 році в рамках оновлення сівозміни також вперше було посіяно горох на території у 0,1 тис га. Там пояснюють вибір малим вмістом гумусу у ґрунтах північної зони, де розміщені землі підприємства. "Отримувати на таких ґрунтах великі врожаї кукурудзи або соняшнику дуже складно. Набагато простіше вирощувати там горох, або,

приміром, просо. По-друге, такі експерименти допоможуть нам знайти хороший попередник під озимі культури, а також, відповідно, отримати хороший дохід озимих з гектару. Будемо також аналізувати можливості квасолі", – говорять у компанії [2].

Актуальним нині є удосконалення технології вирощування гороху на плантаціях рису, так званих рисових чеках. Дослідження, проведені в Південному Степу України, показали, що одним із найменш енергоємних шляхів підтримання позитивного балансу гумусу (особливо в рисових чеках) у сучасних умовах господарювання є застосування сидеральних культур, що відбувається завдяки активізації процесів мінералізації. Одним із ефективних способів підвищення родючості ґрунтів рисових чеків у Південному Степу є використання зелених добрив. Застосування зелених добрив гороху на зрошуваних південних чорноземах сприяє збільшенню в них загального вмісту гумусу. Особливо важливий цей агротехнічний прийом в рисових сівозмінах.

Що ж стосується рентабельності та цін на культуру, то варто відмітити, що аграрії зазвичай рахують не просто одну культуру, а ланку сівозміни. Для прикладу: врожайність озимого ріпаку й озимої пшениці в ланці горох – пшениця – ріпак може бути вищою, ніж соя – пшениця – ріпак. І в сумі це дасть більший прибуток.

Той самий принцип і для інших культур. Якщо порівняти такі попередники під кукурудзу, як цукровий буряк, який залишає після себе мало вологи, та пшеницю, то різниця у врожайності кукурудзи за рахунок попередника може становити до 40 ц/га. І якщо отримувати невеликі врожаї буряків, то перевага буде на боці ланки пшениця – кукурудза завдяки різниці у врожайності кукурудзи.

У ході дослідження виявлено, що впроваджуючи в сівозміну 3-5 культур, виробник матиме гарантію, що одна із культур принесе прибутки, якщо інші не вродять чи ціна на них буде не вигідною. Завдяки цьому аграрії можуть знизити ризики виробництва та досягнути певного балансу в ньому.

Таким чином, роль гороху в сільськогосподарському виробництві та сучасних сівозмінах є неперевершеною, що зумовлюється його великим агротехнічними значенням. Зокрема, вирощування гороху в сівозмінах помітно знижує загальну собівартість продукції рослинництва, поліпшує фітосанітарний стан посівів і підвищує продуктивність ріллі. Загалом, інвестування у вирощування бобових культур загалом і гороху, зокрема, в умовах сьогодення є цілком виправданий крок. У подальшому – це ринкова ніша, що зростатиме та примножуватиме капіталізацію сільськогосподарських підприємств.

Список літератури:

1. Агрохолдинг «Мрія» розширить площі під горохом <http://agravery.com/uk/posts/show/agroholding-mria-rozsirit-plosi-pid-gorohom>
2. Глотова І. Золоті боби: чому росте виробництво гороху, нуту та сочевиці [Електронний ресурс]. – Режим доступу: [http:// agravery.com/uk/posts/show](http://agravery.com/uk/posts/show)

**ФІЗІОЛОГІЧНІ ОСОБЛИВОСТІ ДІТЕЙ 9-11 РОКІВ, ЯКІ СЛІД
ВРАХОВУВАТИ ПРИ ПЛАНУВАННІ ТРЕНУВАЛЬНИХ ЗАНЯТЬ З
ФУТБОЛУ**

Мірошніченко В.М.

Вінницький державний педагогічний університет імені Михайла
Коцюбинського, к.н. з фіз.вих. і спорту, доцент кафедри фізичного виховання,
е-адреса: 29miroshnichenko@gmail.com

Костинська О.Л.

старший викладач кафедри фізичного виховання і спорту ДонНУ імені
Василя Стуса, е-адреса: o.kostynska@donnu.edu.ua

Юшина О.В.

старший викладач кафедри фізичного виховання і спорту ДонНУ імені
Василя Стуса, е-адреса: o.jushyna@donnu.edu.ua

Барабаш О.В.

старший викладач кафедри фізичного виховання і спорту ДонНУ імені
Василя Стуса, е-адреса: o.barabash@donnu.edu.ua

Корецький Є.О.

Вінницький державний педагогічний університет імені Михайла
Коцюбинського, факультет фізичного виховання і спорту, магістрант, е-адреса:
evgeniykoretskyu@gmail.com

У процесі онтогенезу людини організм постійно змінюється. Ці зміни у певні вікові періоди мають специфічні особливості. Такі зміни обумовлені виходом організму на новий рівень розвитку [7]. У процесі онтогенезу спостерігаються певні періоди формування окремих функцій і органів, прискорення та уповільнення їх росту. Така динаміка стану організму обумовлена функціональними, біохімічними і, як наслідок, морфологічними і психологічними змінами в організмі, які у певні вікові періоди мають свою

специфіку [2, 8]. З урахуванням кількісних і якісних змін в організмі розрізняють різні вікові періоди.

Стрімкий розвиток усього організму та окремих його органів у певний період прийнято називати критичними періодом. Критичні періоди часто співпадають із періодами особливої чутливості організму до зовнішніх впливів, у тому числі і педагогічного (тренерського) впливу. Періоди особливої чутливості до розвитку тих чи інших фізичних якостей прийнято називати сенситивними періодами. Сенситивні періоди для розвитку різних фізичних якостей відбуваються неодноразово. Тому важливо розвивати саме ті фізичні якості, які на даний час знаходяться у сенситивному періоді. Науковці, які працюють у галузі фізіології рухової активності [1, 4, 8] і ті, які працюють у галузі теорії і методики спортивних тренувань [5, 6, 9], одностайні у думці, що саме у сенситивні періоди розвиток потрібних якостей досягає найбільшого тренувального ефекту. Поза межами сенситивного періоду ті самі засоби і методи тренувань не забезпечують такого приросту фізичних якостей.

Найбільш близькими сенситивними періодами для хлопчиків 9-11 років є сенситивний період для розвитку швидкості та швидкісно-силових здібностей, який припадає на вік 11-14 років. Але повністю співпадає сенситивний період для розвитку гнучкості, який починається у 3-4 роки і триває до 15 років та сенситивний період для розвитку спритності, який починається у 7-10 років і завершується у 13-15 років [8]. Тому тренування футболістів 9-11 років обов'язково повинні бути орієнтовані на розвиток переважно спритності і гнучкості та дещо меншою мірою на швидкісні та швидкісно-силові здібності.

Тренер (викладач), знаючи вікові особливості розвитку різних систем організму, має можливість максимально ефективно використати ці знання для підготовки юного спортсмена.

За даними А.С. Солодковим та Е.Б. Сологуб [8] періодизація у розвитку головного мозку проявляється у більш ранньому дозріванні первинних полів кори головного мозку – до народження і у перші роки після народження. Потім відбувається дозрівання вторинних полів кори головного мозку, які

відповідають за впізнання та осмислення інформації. Найбільш пізніе дозрівання асоціативних третинних полів – зон аферентного синтезу, прогнозування та формування програм поведінки. По товщині і площі зайнятої території третинні поля до 8 років сформовані лише на 80 % від розмірів дорослої людини, особливо відставання виражене у хлопчиків. Електрична активність мозку відображає несинхронність роботи різних відділів кори головного мозку. Вікові особливості електричної активності мозку проявляються у низькій частоті коливань хвиль у дітей віком від 1 року (4-5 коливань за секунду) і встановленням частоти коливань характерної для дорослої людини у віці до 10 років (9 коливань за секунду). Для нервової системи дітей молодшого шкільного віку характерна висока збудливість та слабкість гальмівних процесів. Але здатність підтримувати високу збудження нервової діяльності знаходиться на низькому рівні, тому діти швидко втомлюються [8]. Знаючи такі особливості, тренер у роботі із дітьми 9-11 років повинен обмежити тривалість вправ високої інтенсивності та чергувати їх із вправами низької інтенсивності. Крім цього за даними Вовканич Л.С. у дітей молодшого шкільного віку недостатньо розвинене відчуття втоми [4]. Вони не можуть повної мірою відобразити свій стан словами навіть при сильному виснаженні. Тому тренер повинен меншою мірою орієнтуватися на опитування дітей у процесі контролю. Вища нервова діяльність у дітей дошкільного віку характеризується повільним формуванням окремих умовних рефлексів та формуванні динамічних стереотипів, а також складністю їх зміни. Разом з цим у молодшому шкільному віці вже виникає домінування процесів кори головного мозку над підкорковими процесами. Це проявляється посиленням процесів внутрішнього гальмування та уваги, з'являється здатність до оволодіння складними програмами діяльності [4].

Формування зорової сенсорної системи продовжується до 12-14 років. Разом з цим гострота зору у дітей 7-8 років досягає нормальної величини дорослої людини. Встановлено, що гострота зору у дітей у процесі гри

покращується на 30 % [8]. Тому у процесі тренувань футболістів 9-11 років з боку зорового аналізатора не має ніяких обмежень.

Рухова сенсорна система дозріває одна із перших. Становлення підкоркових відділів рухової сенсорної системи відбувається раніше ніж коркових. До 12-14 річного віку розвиток сенсорної рухової системи досягає рівня дорослих. Разом з цим підвищення м'язової чутливості може відбуватися і надалі – до 16-20 років, сприяючи формуванню більш тонкої координації м'язових зусиль [8].

Тактильна сенсорна система розвивається з народження і максимального розвитку досягає у 10 річному віці [3]. Оскільки роль тактильної системи має особливе значення у процесі формування у футболістів навичок володіння м'ячем (контролю м'яча), тренери повинні приділяти цьому особливу увагу у процесі підготовки футболістів 9-11 років.

Опорно-рухова система характеризується нерівномірним, непропорційним своїм розвитком, порівняно із дорослими. З 5-7 річного віку по 10-11 річний вік швидко збільшується довжина кінцівок, перевищуючи швидкість росту тіла. У кістках і скелетних м'язах дітей багато органічних речовин і води та мало мінеральних речовин [8]. Тому тренерам при роботі із футболістами 9-11 років слід уникати вправ з обтяженням великою вагою, що може привести до деформації кісток, асиметричному розвитку тіла і кінцівок.

Силові здібності хлопчиків молодшого шкільного віку майже не відрізняються від сили дівчаток. На момент народження усі м'язові волокна дитини є повільними. Швидкі м'язові волокна з'являються у процесі онтогенезу і завершується їх приріст у 14-15 років [3, 4].

Особливості обміну речовин дітей 9-11 років вимагають підвищеного вживання вітамінів, мінералів та води. Особливо це стосується дітей, які ведуть фізично активний спосіб життя. Рекомендована кількість споживання води для цієї вікової групи становить 1,4 л на добу. Таким дітям рекомендоване підвищене споживання білків. Енергетичний обмін у дітей молодшого шкільного віку майже вдвічі перевищує дорослих і для дітей 11 років становить

2800 ккал на добу [8]. Такі особливості слід враховувати при наданні рекомендацій батькам стосовно харчування юних спортсменів та при організації харчування на навчально-тренувальних зборах.

Список літератури:

1. Алексеев Г.А. Физиологические аспекты футбола. / Г.А. Алексеев – М.: ГЦОЛИФК. 1986. – 34 с.
2. Аносов І.П. Вікова фізіологія з основами шкільної гігієни. / Аносов І.П., Хоматов В.Х., Сидоряк Н.Г., Станішевська Т.І., Антоновська Л.В. Навчальний посібник. – Мелітополь: ТОВ «Видавничий будинок ММД», 2008. – 433 с.
3. Вілмор Дж. Фізіологія спорту. / Дж. Вілмор, Д.Л. Костілл – Київ. – 2003. – 655 с.
4. Вовканич Л.С. Довідник для студентів із дисципліни «Вікова анатомія і фізіологія» / Л.С. Вовканич, Львів. – 2017. – 19 с.
5. Волков Л.В. Теория и методика детского и юношеского спорта. / Л.В. Волков – Киев: Олимпийская література, 2002. – 294 с.
6. Губа В.П. Организация учебно-тренировочного процесса футболистов различного возраста и подготовленности : учеб. пособие / В. П. Губа, А.В. Лексаков – М. : Сов. спорт, 2012.– 176 с.
7. Данько Ю.И. Возрастная физиология мышечной деятельности / Ю.И. Данько, С.Б. Тихвинский // Детская спортивная медицина. – Москва: Медицина, 1991. – С. 55-72.
8. Солодков А.С. Физиология человека. Общая. Спортивная. Возрастная: Учебник. Изд. 2-е, испр. и доп. / А.С. Солодков, Е.Б. Сологуб. – М.: Олимпия Пресс, 2005. – 528 с.
9. Лапшин О.Б. Теория и методика подготовки юных футболистов: методическое пособие / О. Б. Лапшин. – Москва: Человек, 2010. – 176 с.

ПРОДУКТИВНІСТЬ СОРТІВ ГОРОХУ В УМОВАХ БІОЛОГІЗАЦІЇ АГРОТЕХНІКИ ВИРОЩУВАННЯ НА ПІВДНІ УКРАЇНИ

Могильова Т.С.

аспірант ДВНЗ «Херсонський державний аграрний університет»

Онищенко С.О.

к.с.-г.н., доцент кафедри ботаніки та захисту рослин ДВНЗ «ХДАУ»

Аверчев О.В.

д.с.-г.н., професор, проректор по науковій роботі та міжнародній діяльності ДВНЗ «ХДАУ»

Актуальність теми. Важливе значення у теперішній час має забезпечення населення екологічно чистими продуктами харчування дієтичної спрямованості, багатими протеїном. Значна роль у вирішенні цієї проблеми може належати гороху. Тому виникла потреба розробити елементи ресурсозберігаючої технології його виробництва шляхом стимуляції дії азотфіксуючих бульбочкових бактерій, що є симбіонтами гороху, з допомогою бактеріальних і мікродобрів, які значно дешевші за мінеральні добрива, мало витратні при внесенні, не шкодять довкіллю та завдяки мікродозам є абсолютно безпечними для людей. Крім збільшення врожайності, такі агрозаходи сприяють підвищенню родючості ґрунту завдяки накопиченню більшої кількості в ньому біологічно чистого азоту після збирання гороху.

Мета і завдання дослідження. Метою проведення досліджень було встановити продуктивність різних сортів гороху в умовах Південного Степу України.

Об'єкт дослідження. Ростові процеси при оптимізації елементів технології вирощування нових сортів гороху.

Предмет дослідження. Вплив сортового складу на продуктивність і якість гороху.

Досліди з вивчення продуктивності сортів гороху проводили в 2018 році на дослідному полі ДВНЗ «Херсонський державний аграрний університет» за схемою:

Фактор А – сорти:

1. Оплот.
2. Світ.
3. Готієвський.
4. Модус.

Фактор Б – стимулятори:

1. Контроль (без обробітку)
2. Біогель
3. Халофіт
4. Бор + Молібден

Проведення польового дослідження супроводжувалось фенологічними спостереженнями, аналізом рослинних зразків і ґрунту.

Результати досліджень. Одним із вагомих показників біометрії є висота рослин гороху від якої залежить аерація та освітлення рослин, а також закладання оперативних органів. За даними оригінальних у досліджуваних сортів квітки закладаються в пазухах 12-14 вузлів, що запобігає втратам при механічному збиранні урожаю.

По генотипу на контрольному варіанті обробітку посівів (вода) сорти Оплот та Готієвський мали висоту на рівні 49-50 см, а сорти Світ та Модус відповідно 45-46 см. Найбільшого впливу на цей показник давав обробіток посівів препаратом Біогель та сумішшю бору та молібдену у сортів Оплот та Готієвський висота зростали до 56-58 см (+14-16%), а у Світ та Модус до 50см (+9-10%). Значно збільшував висоту обробіток посівів молібденом, трошки меншим цей показник був при застосуванні препарату Халофіт, а обробіток бором майже не впливав на цей показник, але за нашими спостереженнями збільшував на 6-9% гілкування (галуження) рослин гороху.

Показником продуктивності фотосинтезу у рослин є накопичення надземної маси, що в більшості випадків істотно впливає на урожай насіння. В досліді на цей показник істотно впливав генотип (сорт). В контрольному варіанті найбільшу надземну масу на 1м² асимілював сорт Оплот – 570г/м², сорт Модус – 543 г/м², Світ-496 г/м² та Готієвський - 477 г/м².

Найбільший приріст зеленої маси в усіх сортах дав обробіток посівів препаратом Біогель та сумішшю бору і молібдену-169-185 г/м², або 25-32%, на інших варіантах дослідів цей показник був значно нижчим, а найменший приріст зеленої маси давав обробіток посівів бором – до 16-18%.

Як неодноразово зазначалось раніше на урожайність гороху істотно впливає потенціал росту та розвитку бульбочкових бактерій на його коренях.

По кількісних показниках переважав сорт Оплот, в якого на коренях 10 рослин утворилося 82 бульбочки на контрольному варіанті, у сорту Модус – 76шт, у сорту Готієвський – 74шт, а у сорту Світ лише 70 шт.

Обробіток біостимуляторами та мікроелементами значно впливав на кількість бульбочок на коренях гороху. Найбільший приріст був при обробці посівів молібденом та препаратом «Біогель», де кількість бульбочок збільшувалась майже вдвічі і сягала у сорту Оплот відповідно 154 та 143шт, у сорту Готієвський – 136 та 132 шт, у сорту Модус – 123 та 127 шт. і у сорту Світ – 131 та 124 шт.

При обробітку посівів в препаратом Халофіт та сумішшю бору і молібдену цей показник був на 9-15 % нижчим за наведенні вище дані у всіх сортів гороху.

Обробіток посівів бором давав приріст кількості бульбочок в межах 37-43%.

Одним з якісних показників є вага бульбочок на коренях гороху. В наших дослідях вона біла в прямій залежності від кількості бульбочок. Найбільша вага сухих бульбочок на коренях 10 рослин була на контролі у сортів Оплот та Модус, відповідно 0,89 і 0,86г., а у сортів Готієвський та Світ була на рівні 0,82 та 0,78г.

Найбільше сприяв збільшенню ваги бульбочок азотобактера обробіток посівів молібденом та препаратом «Біогель» по всіх вивчаємих сортах. На цих варіантах їхня вага з 10 рослин була в межах 1,20-1,41г, що на 38-58% перевищувало контроль. Добрі результати дало застосування суміші бору та молібдену (+36%) та Халофіту (+34%).

При застосування бору цей показник зростав у середньому на 17-19% порівняно з контрольним варіантом.

Під час проведення досліджень вивчався вплив біостимуляторів та мікроелементів на генеративні показники сортів гороху – кількість бобів на 1 рослині, та кількість насіння в 1 бобі.

На контрольному варіанті найбільше бобів – 10,6 шт сформував сорт Оплот, у сорта Модус було – 9,4 шт, у Готієвського – 9,0, а у Модуса – 8,5шт.

При застосування препарату «Біогель» цей показник зростав до 12,1 – 14,8 шт, що порівняно з контролем давало збільшення в середньому на 34-39%.

Обробіток посівів сумішшю бору та молібдену забезпечив збільшення кількості бобів порівняно з контролем на 30 – 33%, а обробіток галофітом на 19-25% і бором на 12-15%.

Стосовно кількості зерен в одному бобі на контрольних варіантах їх було сорту Оплот – 6,2шт, сорту Модус – 6,0 шт, сорту Готієвський – 5,6шт і у сорту Світ – 5,3шт.

При обробітку препаратом «Біогель» цей показник зростав відповідно до 7,4, 7,2 шт, 6,6 шт і 6,2. Застосування суміші бору та молібдену в кожному бобі сформувало по 7,2 шт, 7,1шт, 6,5шт і 6,0 насінин. На 8-12% нижчі показники були отримані при застосування препарату «Халофіт» та молібдену в чистому вигляді.

Обробіток бором збільшував кількість насінин в бобі до 5,6 -6,2 шт.

Основним показником досліду є урожайність досліджуваних культур.

Аналіз врожайних даних вказує, що на контрольному варіанті урожайність залежала від сорту: найвищою вона була у сорту Оплот-14,2 ц/га, у сорту Модус-13,1 ц/га, у сорту Готієвський-12,8 ц/га, та у сорту Світ-12,1 ц/га, тобто за рахунок вірно підбраного генотипу (сорту) ми можемо збільшити продуктивність гороху на 1,1-2,1 ц/га, або в грошовому еквіваленті на 1,5-3,0 тис.грн/га.

Найбільш вагомий вплив на урожайність гороху давав обробіток посівів препаратом «Біогель» та сумішшю бору і молібдену, різниця між цими

варіантами була в межах похибки досліду. Максимальною була урожайність сорту Оплот: при застосуванні «Біогелю» вона становила 16,8 ц/га, що на 18% більше від контролю, а при застосуванні суміші мікроелементів – 16,6 ц/га, або +16,9% порівняно з контрольним варіантом. Найменший урожай на цих варіантах обробітку посівів сформував сорт Світ – 14,3-14,5 ц/га, що перевищувало контроль в середньому на 10%.

Обробіток урожаю препаратом «Халофіт» забезпечив урожай на рівні 13,5-15,1 ц/га, або на 7-14% більше від контролю. На такому ж рівні була урожайність сортів гороху і при застосуванні молібдену.

Обробіток посівів бором давав найнижчу прибавку урожаю, який перевищував контрольний варіант на 5-9%.

Для визначення якісних показників врожаю були проведення лабораторні дослідження по визначенню маси 1000 насінин та схожості насіння.

На контрольному варіанті найбільшою маса 1000 насінин була у сортів Оплот - 222г та Модус - 216г, у сорту Світ - 210г, а у сорту Готієвський – 203г.

Найбільший вплив на цей показник давав обробіток посівів гороху бором, який збільшував його у всіх сортів до 227-245г, що на 10-12% перевищувало контроль.

Значно впливав на масу 1000 насінин препарат «Халофіт», який збільшував її у всіх сортів на 5-8%.

На інших варіантах досліду збільшення цього показника було не суттєвим.

Висновки

1. Найбільш вагомий вплив на урожайність гороху давав обробіток посівів препаратом «Біогель» та сумішшю бору і молібдену, різниця між цими варіантами була в межах похибки досліду.

2. Найбільшу урожайність при обробітку посівів препаратом «Біогель» та сумішшю бору і молібдену сформував сорт Оплот, на рівні 16,5-17,0 ц/га.

3. Прибавка врожаю від дії досліджуваних факторів одержана в основному за рахунок збільшення кількості насінин на рослині та маси 1000 насінин.

ФІЗИЧНА РЕАБІЛІТАЦІЯ СТУДЕНТІВ, ВІДНЕСЕНИХ ДО СПЕЦІАЛЬНОЇ МЕДИЧНОЇ ГРУПИ

Москаленко Л.С.

Криворізький професійний гірничо-технологічний ліцей,
спеціаліст вищої кваліфікаційної категорії, вчитель-методист

Постановка проблеми. На сучасному етапі розвитку нашого суспільства однією з актуальних проблем є пошук дійових чинників оздоровчого впливу на студентську молодь, яка у зв'язку з перенесеними захворюваннями не може в повній мірі використовувати можливості загальноприйнятої системи фізичного виховання і за станом здоров'я віднесена до спеціальної медичної групи. Тривожні тенденції збільшення контингенту у спеціальних медичних групах свідчать не тільки на проблематичність їх подальшого всебічного розвитку, а й на можливі перспективи зростання кількості молодих спеціалістів із зниженою працездатністю.

Методика дослідження. В залежності від вибраного способу створення максимальних силових навантажень розрізняють три методи силової підготовки:

- «Метод максимальних зусиль» застосовується зі спортсменами. Найефективнішими засобами вдосконалення внутрішньо-м'язової координації є вправи: з обтяженням масою предметів: на тренажерах; ізометричні; в самоопорі.

- «Метод повторних зусиль» полягає у такій організації тренувального процесу, яка сприяє інтенсивному розщепленню білків у м'язах,

продукти розпаду, які стимулюють їх синтез у період відновлення з наступною компенсацією міозину і відповідним зростанням м'язової маси. Найефективнішими засобами силової підготовки є вправи: з обтяженням масою предметів; з подоланням опору еластичних предметів; на спеціальних тренажерах.

- «Метод ізометричних напружень», коли ізометричні вправи та самоопір з метою розвитку максимальної сили виконуються з напруженням 70-100 % від максимального (на початковому етапі 70-80 %) [2].

РОЗВИТОК СИЛИ ОСНОВНИХ М'ЯЗОВИХ ГРУП [3] [5]

1 СТАНЦІЯ

1.В.п. ліва нога попереду, м'яч біля грудей, передача м'яча двома руками на відстань 4-5 м [в парах, з набивними м'ячами, правою та лівою руками].

2.В.п. ліва нога попереду, м'яч зверху на прямих руках, кидати з положення «натягнутий лук» [в парах, з набивним м'ячами, правою та лівою руками].

3.В.п. стоячи лівим боком у напрямку кидків, м'яч на кисті правої руки, імітуючи фінальне зусилля при штовханні ядра [правою та лівою руками].

2 СТАНЦІЯ

1. Біг вперед підіймаючи стегно з опором.

2. Пересування в упорі позаду на кистях в ногах [в парах].

3. Стрибкова естафета.

3 СТАНЦІЯ

1. Згинання і розгинання рук в упорі лежачи долаючи опір партнера.

2. В.п. сидячи руки за головою, ноги закріплені; згинання і розгинання тулуба з опором партнера.

3. Вистрибування вгору з положення низького присяду з опором партнера.

4 СТАНЦІЯ

1. Рухлива гра «Штовхачі».

2. Рухлива гра «Заборонений рух».

Тренування за системою Шварценеггера проводиться 8 разів на тиждень, а в окремі дні і по 2 рази на день. Система складається з чотирьох програм, розрахованих на багато років [4].

Тренування різних м'язових груп проводиться за наступною системою:

Понеділок – груди, спина (верхня частина), живіт.

Вівторок – плечовий пояс, плече, передпліччя, живіт.

Середа – стегно, гомілка і стопа, спина (нижня частина), живіт.

Четвер – груди, спина (верхня частина), живіт.

П'ятниця - плечовий пояс, плече, передпліччя, живіт.

Субота – стегно, гомілка і стопа, спина (нижня частина), живіт.

У разі, якщо дозування в будь-якій вправі не вказане, виконувати його треба в п'яти підходах по 8-12 повторень.

Понеділок і четвер

1.Тренування м'язів грудей: жим штанги лежачи; жим штанги сидячи;пулл-овер.

2.Тренування м'язів спини (верхньої частини).3.Тренування м'язів живота.

Вівторок і п'ятниця

1.Тренування м'язів плечового пояса. 2.Тренування м'язів плеча. 3. Тренування м'язів передпліччя. 4. Тренування м'язів живота.

Середа і субота

1.Тренування м'язів стегна. 2. Тренування м'язів гомілки і стопи. 3. Тренування м'язів спини (нижня частина). 4. Тренування м'язів живота.

Результати досліджень.

Карта показань фізичного розвитку студента

Період спостережень	Зріст	Вага	Ширина плечей	Окружність грудної клітини	Екскурсія грудної клітини	Окружність правого стегна	Окружність лівого стегна	Окружність правої голени	Окружність лівої голени
червень - 1 рік	179	89	43	106	8	68	68	43	43
грудень - 2 рік	183	84	42	108	16	60	60	40,5	40,5
грудень - 3 рік	185	74	46	102	11	60	60	40	40
квітень - - 4 рік	185	75	47	105	11	61	60	40	40

Період спостережень	Окружність талії	Окружність правого плеча			Окружність лівого плеча			Окружність правого передпліччя	Окружність лівого передпліччя
		Напружений стан	Розслаблений стан	Розмах	Напружений стан	Розслаблений стан	Розмах		
червень - 1 рік	94	39	37	2	38	36	2	30	30
грудень - 2 рік	87,5	38	36	2	37	35	2	29	28
березень - 3 рік	81	37	35	2	36,5	34	2,5	29	28
квітень - 4 рік	88	37,5	33,5	4	37	33	4	30	29

Динаміка змін показників силової підготовки студента

Період спостережень	Вид тестування (силова підготовка) / показники			
	Згинання рук в упорі від підлоги	Підтягування на перекладині	Жим лежачи штанга 50 кг	Бруси
Червень 1 рік	5р	0р	3р	0р
Березень 2 рік	11-12р	2р	10р	3р
Червень 2 рік	15-17р	3р	15р	4р
Грудень 2 рік	21-23р	3р	20р	5р
Березень 3 рік	30-32р	7р	35р	10р
Вересень 3 рік	40-43р	12р	40р	15р
Грудень 3 рік	50-51р	14р	42р	23р
Квітень 4 рік	58-60р	17р	50р	25р

Виписка з зошиту самоконтролю студента

Період спостереження	ЧСС			ЧД			Самопочуття
	До	Під час	Після	До	Під час	Після	
Жовтень 3-рік	21	29	26	24	28	23	Добре
Жовтень 3-рік	23	19	21	26	24	22	Добре
Жовтень 3 рік	21	18	20	22	19	21	Добре
листопад 3 рік	22	21	21	22	19	21	Добре
Грудень 3 рік	22	21	19	24	22	22	Задовільно
Лютий 4 рік	25	24	21	15	14	9	Задовільно
Березень 4 рік	20	23	21	21	19	20	Добре
Травень 4 рік	23	25	26	15	12	11	Добре

ВИСНОВКИ. Оздоровчий вплив занять фізичними вправами реалізується завдяки фізичному тренуванню, в основі якого лежить елементарний факт посилювання відновлювальних процесів під впливом стомлення. Після фізичного навантаження, якщо воно не перевищує можливості організму, інтенсивно протікають процеси відновлення енергетичних потужностей тканин, які сприяють підвищенню м'язової працездатності на більш високий, ніж у

вихідному положенні рівень. Якщо у цьому періоді - фазі суперкомпенсації – фізичне навантаження повторюється, то відбуваються ті ж зміни, але з однією різницею: ступінь перевищення досягнутої працездатності над вихідним рівнем її збільшується ще значніше. Подальше повторення навантажень, які здійснюються у фазі суперкомпенсації, призводять до послідовного зростання м'язової працездатності.

Отже, для студентів спеціального навчального відділення важливим є не тільки систематичні заняття фізичними вправами, але й забезпечення при цьому зростаючого у своїй дії на організм оздоровчо-тренувального впливу. Інакше кажучи, берегти ослаблений організм студентів у процесі занять фізичного виховання необхідно не тільки від добре відомої (і часто перебільшеної) небезпеки малих навантажень. Тому, студенти, які за станом здоров'я віднесені до спеціальної медичної групи, мають значно більшу потребу в заняттях фізичними вправами, ніж їх ровесники, які займаються в основному навчальному відділенні та групах спортивного вдосконалення і при правильному тренуванні може спостерігатися дуже гарний розвиток фізичних властивостей.

Список літератури:

1. Воячецький Є., Коджаспіров Ю., Мінаєв Б. – Методика силової підготовки.
2. Присяжнюк С.І. Фізичне виховання. - Київ.: Центр учбової літератури. 2008
3. Програми тренування Арнольда Шварценеггера [Електрон. вид] 2007
4. Чухланцева Н.В. Методичні вказівки до практичних занять з дисципліни «Фізичне виховання і спорт» Запоріжжя;ЗНТУ, 2009.
5. Шолих М. Круговая тренировка. М.; ФиС., 1966

РОЛЬ ДЕРЖАВНИХ СТАНДАРТІВ У ПРОЦЕСІ ПРОФЕСІЙНОГО РОЗВИТКУ ВЧИТЕЛІВ ЗАГАЛЬНООСВІТНІХ ШКІЛ США

Мукан Н.В.

проф., д.пед.н., зав. каф. іноземних мов
НУ «Львівська політехніка»

Фучила О.М.

доц., к. пед.н., доцент каф. іноземних мов
НУ «Львівська політехніка» 0973400998, helenfuchila@gmail.com

Плинність педагогічних кадрів, особливо серед учителів загальноосвітніх шкіл, є явищем, притаманним системам освіти у багатьох країнах світу. Засобом заохочення талановитих та розумних спеціалістів різних галузей науки і народного господарства до педагогічної професії та подолання цього негативного явища в англomовних країнах, зокрема, у США, слугує професійний розвиток. Саме у США досить високий рівень плинності педагогічних кадрів, які працюють у загальноосвітніх школах менше п'яти років. Тому школи, яким притаманне це явище, стикаються з проблемою створення міцного педагогічного колективу та конструктивного робочого клімату. Збереження педагогічних кадрів та професійний розвиток учителів загальноосвітніх шкіл тісно пов'язані зі стандартами педагогічної професії, які створені задля узгодження різних аспектів їхньої професійної діяльності.

Неперервний професійний розвиток вчителів загальноосвітніх шкіл сприяє поглибленню відданості педагогічній діяльності. Зміст професійного розвитку педагогів у системі неперервної педагогічної освіти США узгоджується з нормативно-правовою базою, а також регламентується державними стандартами, які розробляють заклади системи неперервної педагогічної освіти з урахуванням рекомендацій Департаменту освіти США і затверджуються в установленому порядку.

У США стандарти початкової професійної підготовки майбутніх учителів та ліцензування є ключовими факторами, що визначають тенденції розвитку політики у галузі неперервної педагогічної освіти та гарантують відповідну підготовку висококваліфікованих учителів-початківців. «Стандарти професійної педагогічної підготовки зумовлюють її концептуальну структуру, диверсифікацію, інтелектуальну валідність, професійну приналежність, оцінювання навчальних досягнень студентів та оцінювання професійної діяльності педагога» [2, с.115].

У США не тільки початківці, але й досвідчені вчителі загальноосвітніх шкіл підвищують рівень компетентності, поглиблюють знання завдяки системі неперервної педагогічної освіти, оволодіваючи новітні освітні технології, які відповідають новим освітнім стандартам загальноосвітньої школи. Освітні стандарти США передбачають розвиток навичок високоорганізованого, аналітичного мислення учнів, самостійного прийняття рішень не тільки у навчальному середовищі, але й у повсякденному житті.

Однак, в американських штатах Айдахо, Аляска, Вісконсин, Іллінойс, Каліфорнія, Небраска, Невада, Південна Дакота та Техас не застосовують Стандарти професійного розвитку персоналу. Тут професійний розвиток учителів загальноосвітніх шкіл ґрунтується на програмному документі Національної ради з питань професійних стандартів педагогічної діяльності «Що повинні знати та вміти вчителі» [3], а також Стандартах педагогічної професії. У документі «Що повинні знати та вміти вчителі» визначено, що:

–вчителі є відданими учням та їхньому навчанню (забезпечують доступність знань для учнів; вірять у спроможність та здібності учнів до навчання; усвідомлюють своєрідність та неповторність кожної дитини; враховують інтереси, здібності, навички і вміння, знання, сімейні умови під час викладання навчальної дисципліни; розуміють закономірності розвитку та навчання учнів; усвідомлюють вплив культури та середовища на поведінку їхніх вихованців; розвивають когнітивні здібності учнів та їхню повагу до навчання; сприяють розвитку самоповаги, мотивації, характеру, громадянської

відповідальності та поваги до індивідуальних, культурних, релігійних, расових особливостей інших);

–педагоги знають свій предмет та методику його викладання (глибоко знають зміст предмета, розуміють процес освоєння та організації знань з навчальної дисципліни, усвідомлюють місце навчального предмета у системі знань учнів; сприяють розвитку критичних та аналітичних здібностей дітей; усвідомлюють рівень попередніх знань учнів, знають, яку методику та наочний матеріал застосувати для ефективного засвоєння матеріалу);

–освітняни відповідають за управління та моніторинг навчального процесу учнів (створюють, збагачують чи змінюють навчальне середовище, щоб зацікавити учнів навчальним предметом; знають, як заохотити дітей до навчання та досягти навчальних цілей; вміють мотивувати своїх вихованців до навчання; вміють оцінювати навчальний прогрес учнів, застосовуючи різноманітні методики оцінювання);

–вчителі систематично аналізують власну діяльність та навчаються на основі практики (уособлюють модель освіченої людини з такими характеристиками, як допитливість, толерантність, чесність, справедливість, розуміння та повага до полікультурності, а також із здібностями, необхідними для інтелектуального розвитку: мислити та усвідомлювати різноманітність перспектив, бути творчим та приймати ризики, експериментувати та бути готовим до вирішення проблем; удосконалюють педагогічну діяльність, досліджують власну практику, збагачують методику викладання предмета, поглиблюють свої знання, формують судження та адаптують методику викладання з урахуванням нових ідей і теорій);

–педагоги є членами навчальних спільнот (щоб забезпечити ефективну діяльність школи, вчителі співпрацюють з іншими фахівцями з питань методики викладання, розвитку навчальної програми та розвитку персоналу; вміють ефективно використовувати наявні ресурси, щоб досягти навчальних цілей; налагоджують співпрацю з батьками, залучаючи їх до ефективної роботи школи).

Натомість у 41 штаті США саме Стандарти професійного розвитку персоналу (англ. – Standards for Staff Development) [6] є основою для розроблення Стандартів професійного розвитку вчителів американських загальноосвітніх шкіл. Вони забезпечують систему планування, організації, управління та оцінювання професійного розвитку вчителів американських загальноосвітніх шкіл у системі неперервної педагогічної освіти, політику щодо професійного розвитку та розвитку його програм [1]. Стандарти подають чітке визначення змісту професійного розвитку персоналу загальноосвітніх шкіл у США і є інструментом оцінювання переваг і недоліків сучасних програм професійного розвитку, а також допомагають освітянам усвідомити, яким насправді має бути професійний розвиток високої якості. Стандарти, які розробила в США Національна рада з розвитку персоналу (англ. – National Staff Development Council – NSDC), містять софістичний аналіз факторів, що сприяють створенню конструктивної системи неперервної професійної освіти вчителів американських загальноосвітніх шкіл та підкреслюють необхідність результативного професійного розвитку педагогів, як, наприклад, Стандарти вчителів штату Аляска [5] або Стандарти професійного розвитку педагогів штату Род-Айленд [4].

Отже, долаючи парадигму застарілої практики проведення поодиноких семінарів та тренінгів, політики в сфері освіти США, шкільні лідери та вчителі загальноосвітніх шкіл застосовують нові успішні стратегії і практику професійного розвитку у системі неперервної педагогічної освіти. Удосконалення якості неперервної педагогічної освіти вимагає серйозного планування, застосування та оцінювання новітніх стратегій професійного розвитку вчителів загальноосвітніх шкіл, і цю функцію успішно виконують стандарти професійного розвитку педагогів, розроблені для кожного штату з урахуванням його культурних та національних особливостей.

Список літератури:

1. Мукан Н. В. Стандарти професійного розвитку педагогів у США. Вісник Львівського університету імені Івана Франка. Серія педагогічна. 2009. Вип. 25. С. 275–282.
2. Наталія Мукан, Олена Фучила. Професійний розвиток учителів у Великій Британії та США: труднощі та перешкоди. Педагогічна компаративістика і міжнародна освіта – 2018: трансформації та інновації в освіті у глобалізованому світі: матеріали II Міжнародної науково-практичної конференції (Київ, 7-8 червня, 2018 р.). Київ: Інститут педагогіки НАПН України, 2018. С.174-176.
3. National Board for Professional Teaching Standards. URL: www.nbpts.org.
4. Rhode Island quality standards for professional development. Rhode Island Department of Elementary and Secondary Education, 2006. 1 p.
5. Standards for Alaska's teachers. Department of Education and Early Development, 1997. 2 p.
6. Standards for school leaders. Council of Chief State School Offices, Interstate School Leaders Licensure Consortium, November 2, 1996. 24 p.

ПРОБЛЕМИ ЗАКОНОДАВЧОГО ВИЗНАЧЕННЯ МОРАЛЬНОЇ ШКОДИ, СПРИЧИНЕНОЇ ОСОБИ, НЕ ВИНУВАТІЙ У ВЧИНЕНІ ЗЛОЧИНУ

Наумова А.О.

ХНУВС, к.ю.н., доцент кафедри
кримінально-правових дисциплін

Незаконне та необґрунтоване кримінальне переслідування, незаконне засудження особи, невинуватої у вчиненні злочину, спричиняють їй моральну шкоду і фізичні страждання, негативно впливають на її соціальний статус в суспільстві та психологічний стан.

У національному законодавстві України відсутній єдиний підхід до нормативного визначення моральної шкоди. Так, у ст. 4 Закону України «Про порядок відшкодування шкоди, завданої громадянину незаконними діями органів, що здійснюють оперативно-розшукову діяльність, органів досудового розслідування, прокуратури і суду» визначено, що «Моральною шкодою визнаються страждання, заподіяні громадянину внаслідок фізичного чи психічного впливу, що призвело до погіршення або позбавлення можливостей реалізації ним своїх звичок і бажань, погіршення відносин з оточуючими людьми, інших негативних наслідків морального характеру» [5].

У частині 2 ст. 23 ЦК України визначено, що моральна шкода полягає: у фізичному болю та стражданнях, яких фізична особа зазнала у зв'язку з каліцтвом або іншим ушкодженням здоров'я; у душевних стражданнях, яких фізична особа зазнала у зв'язку з протиправною поведінкою щодо неї самої, членів її сім'ї чи близьких родичів; у душевних стражданнях, яких фізична особа зазнала у зв'язку із знищенням чи пошкодженням її майна; у приниженні честі та гідності фізичної особи, а також ділової репутації фізичної або юридичної особи [14]. Тоді як постановою ПВС України «Про судову практику в справах про відшкодування моральної (немайнової) шкоди» від 31 березня 1995 р. № 4 визначено, що моральна шкода – це втрати немайнового характеру внаслідок моральних чи фізичних страждань або інших негативних явищ, заподіяних фізичній чи юридичній особі незаконними діями або бездіяльністю інших осіб. Вона може полягати, зокрема: у приниженні честі, гідності, престижу або ділової репутації, моральних переживаннях у зв'язку з ушкодженням здоров'я, у порушенні права власності (в тому числі інтелектуальної), прав, наданих споживачам, інших цивільних прав, у зв'язку з незаконним перебуванням під слідством і судом, у порушенні нормальних життєвих зв'язків через неможливість продовження активного громадського життя, порушенні стосунків з оточуючими людьми, при настанні інших негативних наслідків [11].

В юридичній літературі, як і у національному законодавстві України відсутній єдиний підхід до визначення поняття «моральна шкода». Так, одні науковці вважають, що моральна шкода полягає тільки в моральних стражданнях [6, с. 34; 8, с. 8; 15, с. 39;

16, с. 7]. Тоді як інші – під моральною шкодою розуміють фізичні і (або) моральні страждання [12, с. 11; 7, с. 18; 3, с. 83]. Цікава точка зору у К. І. Голубева та С. В. Наріжного, які вважають, що в поняття моральної шкоди необхідно включати не тільки самі страждання, але й викликані ними негативні зміни в стані здоров'я громадянина, наприклад, депресію [4, с. 92]. Більш розширене визначення моральної шкоди дає В. В. Владимірова: моральна шкода – це спричинення особі моральних та фізичних страждань в результаті вчинення відносно неї злочину та порушення особистих майнових та немайнових прав і нематеріальних благ [2, с. 8]. Протилежну точку зору має В. В. Нагаєв, який пропонує замінити поняття «моральна шкода» на більш змістовний термін – «психологічна шкода», який використовується у США, Великій Британії та інших країнах і визначити її як фізичні, і психічні страждання [9, с. 245–246]. Професор В. Т. Нор не заперечує існування поняття «моральна шкода», але вказує, що є хибним вживання у визначенні змісту поняття моральної шкоди слів «моральні» і «фізичні» страждання, тому що будь-які страждання існують у сфері психічної діяльності [10, с. 163]. Водночас, науковці-психологи вважають, що моральна шкода – це психологічна травма, яка проявляється у формі: страждань, негативних емоційних переживань (емоційні, фізичні, моральні страждання); порушення фізичного і психічного здоров'я (неадекватність реакції на зовнішній вплив, негармонійний розвиток, зміна соціальної адаптації, психогенні зміни, фізичні зміни); суб'єктивних переживань (негативний емоційний стан, негативні явища, представлені у свідомості); душевного болю (переживання негативних емоцій, переживання через неможливість реалізувати певні потреби); емоційного реагування (зміни у психічних процесах, психічному стані, психічних властивостях) [1].

Науковий аналіз юридичної літератури, чинного законодавства дозволяє удосконалити поняття моральної шкоди. Вважаємо, що моральна шкода – це спричинені особі, не винуватій у вчиненні злочину, страждання, які полягають у моральних переживаннях, завданих незаконним повідомленням про підозру у вчиненні кримінального правопорушення, незаконним взяттям і триманням під вартою, незаконним проведенням в ході кримінального провадження обшуку, виймки, незаконним накладанням арешту на майно, незаконним відстороненням від

роботи (посади) та іншими незаконними процесуальними діями, що обмежили права громадянина; незаконним застосуванням адміністративного арешту чи виправних робіт, незаконною конфіскацією майна, незаконним накладенням штрафу; незаконним проведенням оперативно-розшукових заходів, та – у фізичному болі, завданому особі каліцтвом, іншим ушкодженням здоров'я.

В юридичній літературі дослідники інституту компенсації моральної шкоди реабілітованому виділяють дві форми компенсації моральної шкоди: матеріальну (грошову) і нематеріальну.

Чинний КПК України не передбачають законодавчого регулювання компенсації моральної шкоди реабілітованому – особі визнаної не винуватою у вчиненні злочину. Так, після скасування вироку Вищим спеціалізованим судом Максима Дмитренко, який 8 років відсидів за злочини пологівського маніяка Сергія Ткача, ні прокурори, ні представники міліції ні слова не сказали про вибачення, а вже тим паче про матеріальну компенсацію людині, який віддала роки життя за чужі помилки [13].

На підставі зазначеного вважаємо, що прокурор зобов'язаний письмово вибачитися перед реабілітованим за незаконне кримінальне переслідування; суддя зобов'язаний письмово вибачитися за незаконне засудження. У зв'язку з цим пропонуємо закріпити в КПК такі нематеріальні форми усунення моральної шкоди:

- 1) письмове вибачення прокурора від імені держави за незаконне кримінальне переслідування;
- 2) письмове вибачення судді за незаконне засудження невинуватої особи;
- 3) письмове повідомлення прокурора, судді про реабілітацію особи за місцем її роботи, навчання, мешкання;
- 4) письмове повідомлення прокурора, судді в засобах масової комунікації про реабілітацію особи, якщо в них була поширена інформація про кримінальне переслідування чи засудження особи;
- 5) письмове повідомлення прокурора (судді) про реабілітацію померлого членам його сім'ї, близьким родичам.

Список літератури:

1. Баренбойм П. Д. Применение психологических знаний для защиты и самозащиты / П. Д. Баренбойм – [Электронный ресурс]. – Режим доступа: http://www.mirkin.ru/_docs/book019.pdf.
2. Владимирова В. В. Компенсация морального вреда – мера реабилитации потерпевшего в российском уголовном процес се : автореф. дисс. ... канд. юрид. наук / В. В. Владимирова. – Ижевск, 2004. – 24 с.
3. Власенко И. А. К вопросу об эффективности компенсационной функции права: Использование зарубежного опыта в деятельности органов внутренних дел Российской Федерации / И. А. Власенко // Материалы межвузовской научно-практической конференции. Санкт-Петербург, 27–28 мая 1993 г. В IV частях. Часть IV / под общ. ред. В. П. Сальникова. – СПб. : Санкт-Петербургский юридический институт МВД России, 1995..
4. Голубев К. И. Компенсация морального вреда как способ защиты неимущественных благ личности / К. И. Голубев, С. В. Нарижний. – СПб. : Юридический Центр Пресс, 2000
5. Закону України «Про порядок відшкодування шкоди, завданої громадянинові незаконними діями органів, що здійснюють оперативно-розшукову діяльність, органів досудового розслідування, прокуратури і суду» [Електронний ресурс]. – 1995. – Режим доступу до ресурсу: <https://zakon.rada.gov.ua/laws/show/266/94-%D0%B2%D1%80>.
6. Малеин Н. С. О моральном вреде / Н. С. Малеин. // Советское государство и право. – 1993. – №3. – С. 32–39.
7. Малина М. Н. Личные неимущественные права граждан (понятие, осуществление, защита) : автореф. дис. ... д-ра юрид. наук / М. Н. Малеина. – М., 1997. – 42 с.
8. Михно Е. А. Компенсация морального вреда в деликтных обязательствах : автореф. дис.... канд. юрид. наук / Е. А. Михно. – СПб., 2000. – 25 с.
9. Нагаїв В. В. Основы судебно-психологической экспертизы / В. В. Нагаїв. – М. : ЮНИТИ-ДАНА, 2000. – 333 с.
10. Нор В. Т. Имущественная ответственность за неправильные действия должностных лиц / В. Т. Нор. – Львов : Вища школа, 1974. – 216 с.

11. Постанова Пленуму Верховного суду України «Про судову практику в справах про відшкодування моральної (немайнової) шкоди» від 31 березня 1995 р. № 4. [Електронний ресурс]. – Режим доступу : <https://zakon.rada.gov.ua/laws/show/v0004700-95>
12. Смиренская Е. В. Компенсация морального вреда как деликтное обязательство : автореф. дис. ... канд.юрид. наук / Е.В.Смиренская. – Волгоград, 2000. – С. 11.
13. Українець, який відсидів 8 років замість «пологівського маніяка», вийшов на свободу [Електронний ресурс] // Зеркало недели. Украина. – 2012. – Режим доступу до ресурсу: https://dt.ua/SOCIETY/ukrayinets,_yakiy_vidsidiv_8_rokiv_zamist_pologivskogo_maniyaka,_viyshov_na_svobodu.html.
14. Цивільний кодекс України // Відомості Верховної Ради України. – 2003. – № 40–44. – Ст. 356.
15. Шиминова М. Я. Компенсация вреда гражданам. Гражданско-правовое регулирование / М. Я. Шиминова ; отв. ред. Н. С. Малеин. – М. : Наука, 1979. – 184 с.
16. Шичанин А. В. Проблемы становления и перспективы развития института возмещения морального вреда : автореф. дис.... канд. юрид. наук / А. В. Шичанин. – М., 1995. – 34 с.

**«ПОВЕДІНКА ЗАЯВНИКА» ЯК ОДИН З КРИТЕРІЇВ ОБЧИСЛЕННЯ
«РОЗУМНИХ СТРОКІВ» (З УРАХУВАННЯМ ПРАКТИКИ
ЄВРОПЕЙСЬКОГО СУДУ З ПРАВ ЛЮДИНИ)**

Негара О.В.

Національний університет «Одеська юридична академія»

lana.06.02.1999@gmail.com

Відповідно до ч. 1 ст. 55 Конституції України, права і свободи людини і громадянина захищаються судом [1]. Згідно з ч. 5 ст. 55 Конституції, кожен має право після використання всіх національних засобів юридичного захисту звертатися за захистом своїх прав і свобод до відповідних міжнародних судових

установ чи до відповідних органів міжнародних організацій, членом або учасником яких є Україна [1]. Зокрема, зазначене положення гарантує можливість звернення особи за захистом до Європейського суду з прав людини (далі – ЄСПЛ, Суд). Відповідно до ч. 5 ст. 125 Конституції, з метою захисту прав, свобод та інтересів особи у сфері публічно-правових відносин діють адміністративні суди [1]. Окрім зазначених статей Конституції, на нашу думку, варто приділити увагу і ст. 129 Основного Закону, що вміщує основні засади судочинства. Так, п. 7 ч. 2 ст. 129 Конституції України, одним із принципів здійснення правосуддя є «розумні строки розгляду справи судом» [1]. Відповідно до ст. 17 Закону України «Про виконання рішень та застосування практики Європейського суду з прав людини», суди застосовують при розгляді справ Конвенцію та практику ЄСПЛ як джерело права [2]. Таким чином, «... закон (прим. авт. – Закон України «Про виконання рішень та застосування практики Європейського суду з прав людини») відніс до джерел українського процесуального права поряд із нормативними актами законодавства також і судовий прецедент при застосуванні процесуально-правових норм (щоправда, лише в частині рішень ЄСПЛ)» [3, с. 25], що дозволяє здійснювати аналіз засади «розумності строків», закріпленої у міжнародних НПА, із урахуванням практики її реалізації (тобто, аналіз ч. 1 ст. 6 Конвенції про захист прав і основоположних свобод (далі – Конвенції) [4], а також дослідження рішень ЄСПЛ у справах, що стосуються порушення права заявника на «розумний строк» розгляду його справи національними судами). Зазначимо, що Суд, у своїй практиці, виробив критерії визначення «розумного строку», якими є: 1) характер і складність справи; 2) поведінка заявника; 3) поведінка органів влади; 4) важливість предмета позову для заявника у справі [5].

Метою роботи є аналіз та виокремлення особливостей такого критерію визначення «розумних строків», як «поведінка заявника».

Так, коли Суд вирішує питання про затримку у розгляді справи заявником, то приймаються до уваги лише «періоди суттєвих затримок». В таких випадках ЄСПЛ використовує індивідуальний підхід, беручи до уваги

період часу від моменту подання позову до суду (або іншого моменту, що визначається Судом в конкретній справі) до моменту виконання судового рішення, враховуючи кількісні показники вирішує – чи є затримка з боку певного суб'єкта «суттєвою», чи ні. Так, зазвичай, Суд не виявляє «періодів суттєвих затримок» з боку заявника. Зокрема, у справі «Науменко проти України» Суд, аналізуючи поведінку заявниці, вказав наступне: «... Уряд зауважив, що відповідальними за затримки, які мали місце під час розгляду справи, були сторони, а не суди ... Щодо поведінки заявниці, Суд не бачить періодів суттєвих затримок, за які вона б була відповідальною. Крім того, Уряд не надав жодних доказів з цього приводу» [6].

Також, є приклади, коли ЄСПЛ звертає увагу на наявність можливих затримок з боку заявника, проте не визнає такі затримки «суттєвими». Зокрема, таку позицію Суд виклав у рішенні «Дульський проти України». У цій справі ЄСПЛ вказує, що «... заявникові на час подання його першого позову було більше сімдесяти років і він мав серйозні захворювання, і з цих причин він не відвідував та вимагав відкладення декількох слухань. Таким чином, заявник деякою мірою є відповідальним за тривалість провадження...» (п. 78); «провадження не було значною мірою затягнуте у зв'язку із клопотаннями заявника про відвід суддів, оскільки одне з цих клопотань було задоволено протягом дня, а інше було розглянуто приблизно за місяць» (п. 79); «визнати, що, оскаржуючи судові рішення від 14 березня 2002 року, заявник посприяв затримці у розгляді справи, яка далі збільшилась, коли заявник був вимушений повторно подати касаційну скаргу до суду у зв'язку з недотриманням процесуальних вимог і її подачі» (п. 81) [7]. Водночас, підсумовуючи, ЄСПЛ вказує, що «хоча деякі періоди затримки у розгляді справи можуть бути віднесені на рахунок заявника, Суд не має доказів для встановлення, що провадження у справі було тривалим виключно через поведінку заявника або тому, що значна тривалість розгляду справи мала місце з його вини» [7]. З цього випливає, що під час здійснення оцінки поведінки заявника, Суд вкрай рідко (навіть за наявності певних затримок з боку заявника) визнає його винним

у значній тривалості розгляду справи. Окрім того, Суд не покладає відповідальність на останнього за тривалий розгляд справи у випадках, коли він користується процесуальними засобами, передбаченими законодавством, із метою захисту себе і своїх прав. Найбільш яскравим прикладом у цьому сенсі є реалізація заявником свого права на оскарження судового рішення. Уряди-відповідачі зазвичай вбачають провину заявника у бажанні змінити рішення, що його не влаштовує.

Окрім того, нерідко, у внесенні змін до позовних вимог, поданні заяв про відвід суддів, оскарженні інших судових рішень (тобто постанов, ухвал) тощо, Уряди також вбачають затягування розгляду справи з боку заявника. Проте, при висуненні таких звинувачень заявникові з боку Уряду, Суд звертає увагу, що в таких випадках «не можна стверджувати, що заявник зловживав своїми процесуальними правами; скоріше він здійснює законну процесуальну діяльність, відстоюючи свої вимоги» [7].

Разом з тим, слід взяти до уваги факти невиконання процесуальних обов'язків заявником. Проте, на нашу думку, кількість таких випадків значно зменшилася після внесення змін до Кодексу адміністративного судочинства [8] (далі – КАС України), і включення до переліку заходів процесуального примусу штрафу в дохід Державного бюджету України, що стягується на підставі 149 статті.

Наявність такої норми не гарантує повну відсутність можливих зловживань власними правами з боку певного суб'єкта, проте вона є підставою для притягнення порушника до відповідальності, та, після отримання судового рішення про накладення на правопорушника штрафу, на його підставі визнати цю особу відповідальною за деякі періоди затримки у розгляді справи.

Також, варто вказати, що однією з новел та «гарантією» зменшення кількості «періодів суттєвих затримок» у адміністративному процесі з боку заявника є положення ст. 45 КАС України [8], а саме встановлення випадків зловживання процесуальними правами і надання суду можливості вживати заходів для запобігання такому зловживанню.

На нашу думку, положення ст. 45 КАС України є не лише дієвим механізмом забезпечення відсутності «періодів суттєвих затримок» у розгляді справи (ініційованих заявником), а й сприяє дотриманню «розумних строків» при розгляді справи. Окрім того, керуючись ч. 2 ст. 45 КАС України, можливо чітко роз'яснити, коли заявник здійснює законну процесуальну діяльність, відстоюючи свої вимоги, а коли затягує розгляд справи, зловживаючи наданими йому правами.

Отже, хоча в деяких випадках Суд визнає, що певні затримки у розгляді справи були спричинені заявником, проте не покладає на нього відповідальність за порушення «розумних строків» розгляду справи взагалі. Зазвичай, Суд дотримується думки, що заявник, будучи зацікавленим у розгляді його справи якнайшвидше, не стане власноруч сприяти збільшенню строку такого розгляду. Саме через це відповідальним за затримки (у переважній більшості випадків) є суд (або інший орган влади). Окрім того, зазначимо, що після внесення змін до процесуальних кодексів, зокрема – до КАС України, зменшилася кількість випадків, коли заявник був би відповідальним за недотримання «розумних строків». Так, дотриманню вимоги «розумності строків розгляду справи» сприяє механізми заборони зловживання процесуальними правами (ст. 45 КАС України) та невиконання процесуальних обов'язків належним чином (ст. 149 КАС України).

Список літератури:

1. Конституція України: прийнята на V сесії Верховної Ради України 28 червня 1996 року № 254к/96-ВР URL: <https://zakon.rada.gov.ua/laws/show/254%D0%BA/96-%D0%B2%D1%80>

2. Про виконання рішень та застосування практики Європейського суду з прав людини: Закон України від 23 лютого 2006 року № 3477-IV URL: <https://zakon.rada.gov.ua/laws/show/3477-15>

3. Гуйван П. Значення темпоральних чинників у практиці Європейського суду з прав людини. Поняття розумного строку розгляду справи в

національному судочинстві (частина 1). Підприємництво, господарство і право. 2017. Вип. 6. С. 24-28 URL: <http://pgp-journal.kiev.ua/archive/2017/6/6.pdf>

4. Конвенція про захист прав людини і основоположних свобод: Конвенція, Міжнародний документ від 04 листопада 1950 року № 995_004 URL: https://zakon.rada.gov.ua/laws/show/995_004

5. Справа «Фрайдендер проти Франції» (Заява №30979/96) : Рішення Європейського суду з прав людини від 27 червня 2000 року URL : <https://www.legal-tools.org/doc/f34a79/pdf/>

6. Справа «Науменко проти України» (Заява № 41984/98) : Рішення Європейського суду з прав людини від 9 листопада 2004 року URL: https://zakon.rada.gov.ua/laws/show/980_353

7. Справа «Дульський проти України» (Заява № 61679/00) : Рішення Європейського суду з прав людини від 1 червня 2006 року URL: https://zakon.rada.gov.ua/go/974_045

8. Кодекс адміністративного судочинства України: Кодекс України; Кодекс від 06.07.2005 № 2747-IV URL: <https://zakon.rada.gov.ua/go/2747-15>

МЕЛІТОПОЛЬ ТА БЕРДЯНСЬК ЯК ЦЕНТРИ СУБРЕГІОНАЛЬНОЇ СИСТЕМИ РОЗСЕЛЕННЯ

Неліпа К.Г.

Київський національний університет імені Тараса Шевченка,
аспірант кафедри економічної та соціальної географії

Центр Запорізької регіональної системи розселення (РСР) знаходиться на північному-заході та займає периферійне положення відносно географічного центру області. Таким чином, частина функцій обласного центру перекладається на найбільш розвинені міста даної системи розселення, а саме на Мелітополь та Бердянськ.

За інтенсивністю зв'язків в субрегіональних системах розселення

виділяється активна та пасивна зони. До зони 1-годинної доступності Мелітополя відносяться селища міського типу Мирне, Якимівка, Приазовське, Михайлівка, Пришиб, а до зони 2-годинної доступності – міста Василівка, Токмак, Молочанськ, Дніпрорудне та Приморськ, селища міського типу Кирилівка, Веселе та Нововасилівка. До 1-годинної доступності Бердянська входять м. Приморськ та смт. Андріївка, а до 2-годинної – селища міського типу Чернігівка, Приазовське, Комиш-Зоря та Більмак.

До зони поля демографічного впливу Мелітополя більше 50 осіб/км² потрапляють м. Молочанськ та 6 селищ міського типу: Мирне, Якимівка, Приазовське, Нововасилівка, Веселе, Пришиб (Рис. 1). Під вплив Бердянська потрапляють тільки м. Приморськ та смт. Андріївка. Тому, до Мелітопольської субрегіональної системи розселення (ССР) ми віднесемо Мелітопольську, Веселівську, Якимівську та Приазовську локальні системи розселення (ЛСР), а до Бердянської – Бердянську та Приморську ЛСР. Михайлівську ЛСР ми не відносимо до Мелітопольської ССР, оскільки тільки південна частина району підпадає під вплив великого міста, а інша частина разом з районним центром тяжіє більше до Василівки.



Рис. 1. Напряга поля демографічного впливу Мелітополя та Бердянська на міські поселення Запорізької регіональної системи розселення (осіб/км²)

Мелітополь та Мелітопольська субрегіональна система розселення.

За чисельністю населення Мелітополь посідає друге місце в області після Запоріжжя і станом на 01.01.2018 р. його кількість жителів склала 153992 особи [4]. Щільність населення в місті склала 3666 осіб/км². Чисельність населення Мелітопольської ССР склала 284561 особу (16,5% населення області), щільність -42 особи/км². За формою розселення переважає міське населення – 67%. Поблизу м. Мелітополь знаходиться найбільше за чисельністю населення село в Україні – Костянтинівка.

Загальна кількість поселень в Мелітопольській ССР складає 193 (222 поселення у 1970 р.), з них: міських – 7 (6), сільських – 186 поселень (216). Мережа поселень в даній ССР з 1970 р. скоротилась на 13%. Частка поселень Мелітопольської ССР від загальної кількості поселень у 2017 р. складає 20,4%, а у 1970 р. – 20,2%. Таким чином, дещо більший відсоток у 2017 році свідчить про відносно стійку та стабільну кількість поселенської мережі в Мелітопольській ССР відносно інших ССР області, в яких на відміну від даної, відбуваються більш стрімкі процеси з кількісної трансформації поселень.

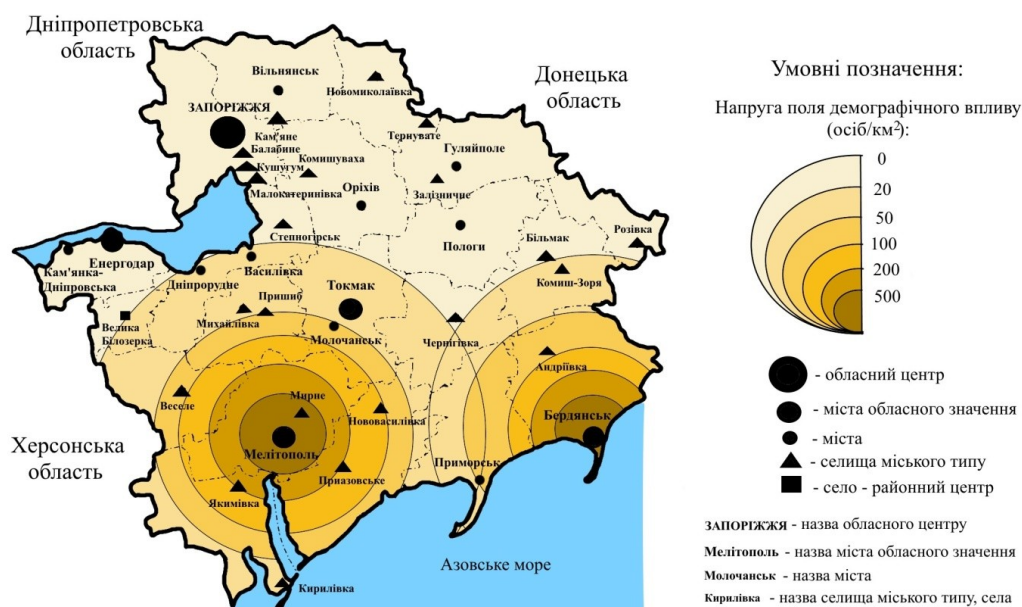
Індустріальний профіль міста формують діючі та частково діючі цехи підприємств машинобудування, а також невеликі підприємства з виготовлення запчастин для сільськогосподарської техніки, легкових та вантажних автомобілів, алюмінієвого та чавунного посуду, серійного промислового індукційного обладнання для нагрівання і плавки металу та ін. Промисловий комплекс міста доповнюють підприємства харчової, легкої, металообробної, деревообробної та хімічної промисловості [3].

Перспективним напрямком розвитку Мелітопольської ССР є «зелена» енергія. Поблизу Мелітополя ведеться будівництво сонячної електростанції. Будівництво вітрових електростанцій планується в Якимівському, Мелітопольському та Приазовському районах. На території Мордвинівської, Гірсівської та Дунаївської сільських рад компанією «Юрокейп Юкрейн» планується будівництво найбільшої в Європі вітряної електростанції. Мелітополь та Мелітопольський район є одним з головних постачальників

черешні на український ринок.

Одним з важливих чинників, що впливає на розвиток Мелітопольської ССР, є транспортна мережа. Мелітополь перетинають 2 транспортні автомагістралі: з півночі на південь – Харків-Сімферополь, а з заходу на схід – Рені-Одеса-Ростов. Мелітополь – важливий центр Придніпровської залізниці на шляху до Криму («ворота на Крим»). Під час анексії АР Крим Придніпровська залізниця зазнала значних збитків в обслуговуванні колій даного регіону і тому суттєво скоротила кількість потягів (зі 100 до 5). Відповідно, місто втрачає одну із своїх функцій – транзитну.

На відстані 65 км від Мелітополя знаходиться один з найпопулярніших в Україні за останні роки курорт Кирилівка. За статистичними даними, кількість відпочиваючих з кожним роком зростає і сягає близько 1,5-2 млн. рекреантів. У 2017 р. Кирилівка посіла 3 місце в Україні за кількістю відпочиваючих [2].

Бердянськ та Бердянська субрегіональна система розселення.

За чисельністю населення Бердянськ посідає третє місце в області після Запоріжжя та Мелітополя. Станом на 01.01.2018 р. його кількість жителів склала 114787 осіб [4], а щільність – 1383 особи/км². Чисельність населення Бердянської ССР склала 169361 особу (9,8% населення області), щільність – 52 особи/км². За формою розселення переважає міське населення – 76,4%.

Загальна кількість поселень в Бердянській ССР складає 72 (80 поселень у 1970 р.), з них: міських – 3, сільських – 69 поселень (77). Мережа поселень в даній ССР з 1970 р. скоротилась на 10%. Частка поселень Бердянської ССР від загальної кількості поселень складає 7,6% (7,3% у 1970 р.). Таким чином, дещо більший відсоток у 2017 році в Бердянській ССР, як і в Мелітопольській, свідчить про відносно стійку та стабільну кількість поселенської мережі відносно інших ССР області.

У структурі промислового виробництва міста основними галузями є: виробництво продуктів нафтопереробки, хімічна та нафтохімічна, металургійне виробництво та виробництво готових металевих виробів, машинобудування, легка та харчова промисловість. В Бердянську діє 34 основних промислових

підприємства [1]. Територія Бердянської ЛСР перспективна для розвитку альтернативних джерел енергії. Компанією «Вінд Пауер» вже ведуться роботи з будівництва Приморської та Бердянської ВЕС.

Одним з важливих факторів розвитку міста та ЛСР є його транспортна мережа. Бердянськ знаходиться на перетині декількох транспортних шляхів. Через територію Бердянської ЛСР проходить автомагістраль міжнародного значення Рені-Одеса-Ростов та автомобільна дорога регіонального значення Енергодар-Василівка-Бердянськ. В місті функціонує морський торговельний порт. До станції Бердянськ прокладена залізнична колія Чаплине-Пологи-Верхній Токмак І-Бердянськ.

З 2005 р. Бердянськ має статус курорту державного значення. З 2014 р., після анексії АР Крим, чисельність відпочиваючих в місті почала зростати. У 2017 р. їх кількість склала 2 млн. осіб. За кількістю рекреантів Бердянськ входить в ТОП-3 курортів України. В місті спостерігається поступове збільшення підприємств сфери обслуговування [2].

Таким чином, на основі вищевикладеного аналізу, Мелітополь та Бердянськ виступають центрами субрегіональних систем розселення Запорізької РСР. При порівнянні даних центрів, було визначено, що Мелітополь – найбільше місто в області після обласного центру за чисельністю населення. Поле його демографічного впливу та зона 1-годинної доступності розповсюджується на більшу кількість міських поселень, ніж Бердянська. Відповідно, до Мелітопольської ССР відносяться 4 ЛСР, а до Бердянської – тільки 2 ЛСР. Також в Мелітопольській ЛСР нараховується 193 поселення, а в Бердянській – тільки 72. Для обох ССР в пострадянський період характерна стійкість та стабільність кількості поселенської мережі. Також з переходом від планової до ринкової економіки промисловий сектор цих міст зазнає певних трансформацій. Відбувається переорієнтація великих промислових підприємств до невеликих. Території обох ССР перспективні для розвитку сонячних та вітрових електростанцій. Тому в майбутньому, виробництво «зеленої» енергії буде одним з пріоритетних напрямів промисловості даних ССР. Із-за

територіальної близькості до узбережжя Азовського моря та анексії АР Крим, в Мелітопольській та Бердянській ССР за останні роки спостерігається рекордна кількість відпочиваючих.

Список літератури:

1. Бердянська міська рада – офіційний сайт. [Електронний ресурс]. – Режим доступу: <https://bmr.gov.ua/index.php?id=800000411>
2. Морские курорты – 2017: четвертое лето без Крыма. [Електронний ресурс]. Режим доступу: <https://www.unian.net/longrids/morskie-kurortyi-2017-chetvertoe-letto-bez-kryima/>
3. Неліпа К.Г. Суспільно-географічні аспекти трансформації Мелітополя у пострадянський період / К.Г. Неліпа // Жовтневі наукові читання: матеріали IV Міжнародної науково-практичної інтернет-конференції. – м. Вінниця, 5 жовтня, 2016. – С.36-40.
4. Офіційний сайт Головного управління статистики у Запорізькій області. [Електронний ресурс]. – Режим доступу: <http://www.zp.ukrstat.gov.ua>

НАВЧАННЯ ПРОФЕСІЙНО ОРІЄНТОВАНОГО АНГЛОМОВНОГО ЧИТАННЯ У МАЙБУТНІХ РЕЛІГІСЗНАВЦІВ

Никіфорчук Ж.В.

Чернівецький національний університет імені Юрія Федьковича

zhanna-nikforchuk@rambler.ru

У сучасному світі, у зв'язку зі здійсненням міжкультурної комунікації, поширенням міжнародних ділових контактів, розширенням міжнародного співробітництва в різних сферах діяльності, участю у діалозі культур основною метою володіння іноземною мовою як засобом міжкультурного спілкування є формування у спеціалістів будь-якого профілю здатності до міжкультурної компетентності, в основу якої покладають характерні особливості професії або

спеціальності. Вивчення іноземних мов сприяє формуванню навичок ефективного спілкування під час реалізації різноманітних напрямків професійної діяльності, а також для вдосконалення професійних обов'язків.

Потік інформації стрімко збільшується з кожним днем, і майбутнім релігієзнавцям – випускникам вищих навчальних закладів неминуче доведеться зіткнутися з необхідністю інтенсивного використання іноземної мови у професійній діяльності. Це ставить майбутніх релігієзнавців перед необхідністю опрацьовувати значну кількість фахової інформації.

Оволодіння релігієзнавцями вміннями безперекладного розуміння іншомовних автентичних джерел набуває особливої актуальності. Студенти виявляють найбільшу зацікавленість, коли матеріал побудовано на основі обраної ними спеціальності, що стимулює вивчення іноземної мови, підвищуючи і розширюючи їхні професійні знання.

Одним із важливих питань у процесі вивчення іноземної мови є питання пошуку та відбору навчального матеріалу. Як зазначає Г. В. Барабанова, у немовному ВНЗ універсальною дидактичною одиницею професійно орієнтованого навчання є автентичний текст, який надає фактологічний матеріал для організації навчального спілкування [1].

Важливим залишається факт, що професійно орієнтовані тексти здавна привертати увагу як особливий об'єкт вивчення. Під професійно орієнтованим текстом розуміємо комунікативну одиницю, призначену для формування конкретних умінь, навичок студентів на певному етапі навчання. Текст є структурно-семантичною функціонально умовленою єдністю речень, організованою з дидактичною метою в смисло-змістовому, мовному і композиційному відношеннях, що містить професійно-значущу інформацію для студента [3, с. 71-72].

Професійно орієнтований текст служить як джерелом інформації та об'єктом читання, так і зразком для розвитку й удосконалення навиків і вмінь усного та письмового мовлення. Професійно орієнтоване навчання іноземної мови призвело до нового підходу до вибору змісту тексту. Він повинен бути

орієнтований на останні досягнення в релігієнавчій галузі, своєчасно відображати здобутки, які безпосередньо стосуються фахових інтересів студентів, давати їм можливість для професійного зростання.

Переконані у важливості критеріїв відбору автентичних матеріалів, їхньому використанні у навчальному процесі, а саме:

- 1) адекватності країнознавчим реаліям;
- 2) тематичній «маркованості»;
- 3) інформаційній насиченості;
- 4) відповідності життєвому й мовному досвіду того, хто навчається [2, с. 223].

На нашу думку, іншомовний релігійний професійно орієнтований навчальний текст повинен:

- 1) враховувати потреби та інтереси студентів (містити елементи новизни);
- 2) враховувати професійні інтереси студентів;
- 3) співвідноситися з темою, що вивчається;
- 4) спрямовуватися на вирішення конкретної комунікативної задачі;
- 5) служити носієм додаткової інформації з профільної дисципліни;
- 6) відповідати не тільки поняттю сучасності мови, а й критеріям нормативності та частоти вживання [4].

Вважаємо, що релігійні професійно орієнтовані тексти виконують такі функції:

- 1) служать основою для побудови власних монологічних висловлювань за темою, що вивчається;
- 2) дають відомості для розширення уяви студентів про їхню майбутню професію;
- 3) надають студентам можливість обговорювати проблемні питання в рамках певних комунікативних тем [4].

На основі вищесказаного робимо висновок, що правильно підібраний професійно орієнтований автентичний текст відіграє значну роль при вивченні

іноземної мови за професійним спрямуванням, сприяє різнобічному та цілісному формуванню особистості студента та його підготовці до майбутньої професійної діяльності.

Список літератури:

1. Барабанова Г. В. Методика навчання професійно-орієнтованого читання у немовному ВНЗ / Г. В. Барабанова. – К.: Фірма “ІНКОС”, 2005. – 315 с.
2. Войтанік І. В. Використання професійно орієнтованих текстів культурним компонентом для навчання англійської мови студентів-економістів-міжнародників / І. В. Войтанік // Мовні і концептуальні картини світу: зб.наук. пр. – Київ, 2014. – Вип. 47(1). – С. 218-229.
3. Рощупкина О. А. Професійно орієнтований текст як засіб навчання іноземних студентів / О. А. Рощупкина // Викладання мов у вищих навчальних закладах освіти на сучасному етапі. Міжпредметні зв'язки. Наукові дослідження. Досвід. Пошуки. – 2014. – Вип. 24. – С. 70-79.
4. Цебрук І. Ф., Косило Н. В., Семотюк О. В. Специфіка підбору професійно орієнтованого тексту та створення комплексу лексико-граматичних вправ при навчанні іноземної мови студентів медичних ВНЗ / І. Ф. Цебрук, Н. В. Косило, О. В. Семотюк // II Всеукраїнська научно-практическа конференція «Актуальні проблеми преподавания иностранных языков для профессионального общения. Том 2. – 2012.

АГРОЕКОЛОГІЧНА РОЛЬ СІВОЗМІНИ В УМОВАХ УКРАЇНИ ТА КРАЇН ЄС

Овчарук Олег Васильович

д. с.-г. н., доцент, професор кафедри екології, карантину та захисту
рослин

ORCID 0000-0002-1117-962X, ovcharuk.oleh@gmail.com

Гуцол Тарас Дмитрович

к. т. н., доцент, докторант

Подільський державний аграрно-технічний університет

Samborski Andrzej

Dr hab., Prof. nadzw.

Państwowa Wyższa Szkoła Zawodowa im. Szymona Szymonowica w
Zamościu

Niemiec Marcin

Dr. eng., Department of Agricultural and Environmental Chemistry,
University of Agriculture in Kraków

Сівозміна – це науково обґрунтоване чергування сільськогосподарських культур і парів у часі й на території або тільки в часі. Чергування в часі – це щорічна або періодична зміна культур і чистого пару на конкретно взятому полі. Чергування на території означає, що земельний масив сівозміни поділений на поля, де щороку (почергово) вирощуються культури. На кожному полі вони чергуються в часі.

В основі сівозміни лежить науково обґрунтована структура посівних площ, під якою розуміють співвідношення площ посівів різних сільськогосподарських культур і чистих парів, виражене у відсотках до загальної площі сівозміни. Вона розробляється відповідно до спеціалізації господарства.

Сільськогосподарські культури і заходи щодо їх вирощування неоднаково впливають на фізичні, хімічні й біологічні властивості ґрунту не тільки в період їх вирощування, а й у наступні роки. Саме тому при розміщенні культур у сівозміні слід дотримуватися певного порядку їх чергування, який ґрунтується на неоднаковому відношенні різних сільськогосподарських рослин до родючості ґрунту, тобто необхідно кожен культуру забезпечити добрим попередником [1].

Попередником називається культура або пар, які займали дане поле в попередньому році.

Паром називається поле, на якому впродовж певного періоду не вирощують сільськогосподарських культур і утримують його в чистому від бур'янів стані.

Чистий пар – це поле, вільне від сільськогосподарських культур впродовж вегетаційного періоду і утримується в чистому від бур'янів стані. За строками основного обробітку ґрунту чисті пари поділяють на чорні та ранні.

Чорний пар – це чистий пар, обробіток якого починають влітку або восени після збирання попередника.

Ранній пар – це чистий пар, основний обробіток якого починають навесні наступного року після зібраного влітку чи восени попередника.

Чорний пар ефективніший, ніж ранній. Як правило, поле під ранній пар залишають тоді, коли з певних організаційних причин його не вдається виорати восени.

Якщо на поверхні ґрунту необхідно залишити рослинні рештки для захисту його від ерозії й затримання снігу, поле відводять під ранній пар. Оранку на такому полі проводять навесні, коли мине загроза пилових бур.

До чистого пару належить і кулісний пар, тобто поле, на якому висівають високостебельні рослини (кукурудзу, сорго, соняшник, гірчицю тощо) для затримання снігу і запобігання ерозії ґрунту. Кулісні рослини висівають стрічками або окремими рядками на відстані 10-20 м один від одного.

Чисті й кулісні пари використовують лише в посушливих південних і південно-східних районах, де основною їх функцією є нагромадження вологи. Крім того, вони сприяють нагромадженню елементів живлення в ґрунті та ефективній боротьбі з бур'янами, особливо з таким досить поширеним, як гірчак рожевий. Тому ці пари в посушливому Степу є агротехнічною основою польових сівозмін.

Сидерати відомі як засіб зняття надлишкових нітратів та пом'якшення алелопатичної дії у насичених спеціалізованих сівозмінах, а також як додатковий резерв кормів для худоби і бджіл.

Беззмінна культура – це сільськогосподарська культура, яку тривалий час вирощують на одному полі поза сівозміною.

Монокультура – це єдина сільськогосподарська культура, яку вирощують у господарстві.

Термінами беззмінна культура і монокультура іноді користуються як синонімами, тому що монокультура призводить до беззмінності посівів. Якщо в монокультуру ввести чистий пар, то беззмінність порушиться і єдина культура буде вирощуватися вже у сівозміні, наприклад, чистий пар – озима пшениця – озима пшениця.

Безсистемне розміщення культур у сівозмінах і часте повернення їх на одне і теж поле призводить до ґрунтової, забур'янення, нагромадження збудників хвороб, розвитку шкідників та зниження продуктивності.

Основоположною і на сьогодні є концепція про необхідність ведення землеробства за сівозмінними принципами. І майбутнє – за короткоротаційними сівозмінами. Проте було б великою помилкою вважати, що сучасне землеробство в ринкових умовах має перейти лише на короткоротаційні сівозміни.

Сівозміни забезпечують найраціональніше використання орних земель, матеріальних і трудових ресурсів. Вони є організаційно-територіальною основою сталого землеробства. Порушення їх, нехтування елементарними

вимогами до чергування культур, біології ґрунту і рослин завдає непоправної шкоди культурі та сталості землеробства, продуктивності землі [3].

Сівозміна дає можливість розробляти технологію вирощування сільськогосподарських культур з урахуванням їх взаємного впливу, а також післядії кожного заходу, що застосовується під найближчі попередники. Ось чому зростання культури землеробства може бути забезпечене тільки в разі освоєння правильних сівозмін, які відповідають конкретним природно-кліматичним умовам і спеціалізації сільськогосподарського виробництва.

Сьогодні світова практика виділяє декілька видів екологобезпечного сільськогосподарського виробництва, а саме: органічне(біологічне, екологічне, екобезпечне) виробництво, що передбачає широке використання біологічних методів при виробництві сільськогосподарської продукції, заборону використання хімічних засобів у процесі виробництва; міні-землеробство, біодинамічне землеробство з використанням крапельного зрошування; поєднання технологій сільськогосподарського виробництва з природоохоронними заходами.

У країнах Європейського Союзу частка кормових культур у загальній структурі посівних площ також є значною і досягає 39%. Досвід країн Європи свідчить, що екологічно збалансованими вважаються такі землекористування, в яких частка сіножатей, пасовищ та лісових насаджень становить від 30 до 50%.

З метою покращення ефективності землекористування у багатьох країнах Західної Європи основна частина післяжнивних решток використовується як органічне добриво [2].

Зокрема, у вигляді добрив використовують 45% соломи в Німеччині, біля 78% – у Франції, Бельгії та Нідерландах.

У Німеччині встановлено суворий державний контроль за відчуженням земельних ділянок сільськогосподарського призначення. Влада на рівні федеральних земель відповідає за консолідацію господарств і проведення структурної політики: ліквідацію черезсмужжя, створення більших за розмірами господарств, краще із суцільним масивом землі, проведення

протиерозійних заходів. Тут забороняється змінювати цільове використання землі. Кожна операція купівлі-продажу земельних ділянок може бути здійснена лише з дозволу державних органів влади і за мови, що продаж землі не завдасть шкоди інтересам суспільства.

У законодавстві Франції також значна вага відводиться збереженню цільового призначення аграрних угідь. Так, не допускається розвиток поселень міського типу у сільській місцевості, а будівельні роботи на відповідних угіддях обмежені лише зведенням потрібних для господарської діяльності споруд.

У Швеції уряд складає контракти з фермерами на впровадження екологічно чистих технологій, а також заохочує їх до добровільного вилучення земельних ділянок з процесу сільськогосподарського виробництва. Так, фермери, що виводять з використання 20% і більше своїх земель на термін не менш 5 років, одержують компенсацію. Дотації на рослинницьку продукцію видаються за фактом отриманого врожаю.

У Голландії активно відбувається заліснення земель сільськогосподарського призначення з низькою родючістю ґрунтів, а вивільнені землі використовуються в системі мисливських угідь.

Італія, Німеччина, Австрія, Іспанія, Франція розвивають біологічне сільське господарство, яке сприяє розв'язанню суперечностей в системі «людина – навколишнє середовище» [1].

Список літератури:

1. Ivanyshyn, V., Nedilska, U., Khomina, V., Klymyshena, R., Hryhoriev, V., Ovcharuk, O., Hutsol, T., Mudryk, K., Jewiarz, M., Wróbel, M., Dziedzic, K.: Prospects of Growing Miscanthus as Alternative Source of Biofuel. Renewable Energy Sources: Engineering, Technology, Innovation: ICORES 2017, 801-812, (2018). DOI 10.1007/978-3-319-72371-6_78.

2. Овчарук О. Екологічні тенденції та перспективи використання біомаси рослин для виробництва альтернативного палива в Україні // Овчарук О., Гуцол Т., Овчарук О./ Збірник наукових праць міжнародної науково-практичної

конференції «Аграрна наука і освіта в умовах євроінтеграції», Ч. 1, м. Кам'янець-Подільський, 2018, с. 29-32.

3. Петриченко В.Ф., Бомба М.Я., Патика М.В., Пиріг Г.Т., Іващук П.В. Землеробство з основами екології, ґрунтознавства та агрохімії: навч. посібник. Київ: Аграрна наука, 2011. 492 с

ФИЛОСОФИЯ ЭПОХИ РАБОВЛАДЕЛЬЧЕСКОЙ ДЕМОКРАТИИ

Ополонін А.М.

Своего высшего расцвета философия достигла в эпоху Перикла. Именно в эту эпоху дальнейшее развитие получают торговые, экономические связи всей Эллады. Афины становятся центром культурной жизни для философов, писателей, ученых. В условиях разразившейся Пелопонесской войны (431-404) гг. до н.э. происходит обострение социальных противоречий между демократами и олигархами. Поражение Афин привело к поражению демократии. Тогда же в условиях демократических Афин V-IV вв. до н.э. создаются философские системы древности, возникает специфическая форма художественного философского изложения - диалог. Это существенным образом содействовало развитию философского знания. Одним из первых философов того времени был Анаксогор. Он был непоследовательным материалистом, идеологом прогрессивной рабовладельческой демократии. Движущей силой развития общества считал человеческий разум. Анаксагор признавал движение и качественное многообразие мира, благодаря разуму человека. Таким образом, разум оказывается необходимым мыслителю только там, где ему не хватает чисто физических средств объяснения. Сказанное говорит о том, что для признания Анаксогора идеалистом, имея в виду его учение об «уме», нет достаточных оснований.

Одним из основателей материализма в Древней Греции был Демокрит. Природу он представлял в виде массы вечной и бесконечной материи, которая находится в бесконечном движении и изменении. Вне движения ничего не существует. Демокрит один из основателей атомистической теории. По Демокриту существует первоначала вещей: атомы и пустота. Душа тоже состоит из атомов. Бесконечное множество атомов вечно движется в бесконечной пустоте, перемещаясь в разных направлениях. Благодаря движению атомов происходит бесконечное множество рождающихся и умирающих миров, которые не сотворены богами, а возникают и уничтожаются естественным путем по законам необходимости.

Свою теорию познания Демокрит основывает на предположении, что из тел истекают, отделяются тонкие оболочки («идолы» - образы) вещей, воздействующие на органы чувств. Существенное место в философии Демокрита отводится таким проблемам как: учение о бытии, о сущем, о движении. Он признает бытие множественным. Возможность движения находится в пустоте, небытии. То есть, речь идет об атомах, которые находятся в бесконечной пустоте. Демокрит признал вселенную бесконечной по той причине, что она отнюдь не создана кем-либо. Также Демокрит трактует вопрос о материальной основе души и ума. Душа состоит из атомов. Душа смертна, она уничтожается вместе с телом. Особое значение придавал Демокрит актам дыхания и выдыхания как действиям, которыми обусловлены жизнь и смерть организмов. Демокрит признавал у души наличие двух частей: огненной (разумной), которая помещается в мозг. Остальная часть рассеяна по всему телу. Существенное место в философском учении Демокрита занимает проблема познания. Мы находим у Демокрита два рода познания: один истинный, другой темный. К темному относятся следующие виды познания: зрение, слух, обоняние, вкус, осязание. Что же касается истинного познания, то оно значительно отличается от первого. На первое место выходит человеческий разум, интеллект. Демокрит сделал попытку создать материалистическую теорию чувственного восприятия. Он первый попытался

раскрыть механизм каждого отдельного вида ощущений. Ощущение и мышление возникают вследствие происходящих извне образов. Ибо никогда не произойдет ни одно ощущение, или мысль, без попадающего в него образа.

Демокрит создал теорию возникновения и развития человеческого общества. Что касается происхождения людей, то Демокрит считал, что они возникли из Земли наподобие червячков, без всякого творца и разумного основания. Демокрит в своих политических взглядах определил цель жизни, смыслом которой является земное счастье, как разумное определение потребностей, при которых человек получает хорошее расположение духа. В вопросе о богах, религии и причиной веры в богов Демокрит считал страх людей, вызываемый явлениями природы. Он не отвергал и теории обмана, согласно которой вера в богов изобретена с целью внушить страх людям.

Таким образом, Демокрит по своим философским, политическим взглядам был материалистом, представителем античной демократии, противником рабовладельческой аристократии.

Афинский период в развитии философии Древней Греции начинается с появлением софистов в V в. до н.э. Кто такие софисты, профессиональные учителя «мудрости» и красноречия? Общие их взгляды:

- отказ от религии;
- рационалистическое объяснение явлений природы;
- этический и социальный релятивизм;

Основная часть софистов выступала на стороне рабовладельческой демократии. Для них характерно материалистическое понимание истории. В центре их философского учения стояли вопросы познания. В частности, один из школы софистов Протагор считал единственным источником познания ощущение, при этом человек объявлялся мерой всех вещей. Софисты принадлежали к аристократическому лагерю. Выступления софистов внесли много нового в умственную жизнь Греции. Они были популяризаторами многих предшествующих учений. Их философская мысль подвергала критике традиционные религиозные верования, поставила вопрос о познании истины.

Для них характерна идея гармонии, существующей между интересами просвещенного афинского демократического государства и интересами индивида. Попытка софистов идеологически обосновать общественный строй Афин при содействии философской мысли оказалась несостоятельной. Философское доверие к разуму, учении о познании сменилось проповедью скептицизма, учениями об относительности знания и даже о невозможности познания. Вера в богов, законы государства, принципы нравственности подвергались уничтожающей критике. Само преподавание софистов все больше сводилось к изучению риторики, искусству вести споры. Софисты не создали законченной философской системы.

Но софисты низвели философию с неба на землю и поставили в центре человека, человеческое общество, человеческое сознание и выступили как профессиональные учителя политической мудрости. Цель их преподавания состояла в научной и риторической подготовке к политической деятельности. Софисты, изучая природу, естественные явления, подвергают также изучению, критике и основы человеческого общежития-законы. Они дают ответ на вопрос: какие же именно законы согласны с природой? Это законы, изданные народом, в отличие от законов, издаваемых монархами, тиранами, олигархами.

Протагор сделал первую попытку теоретически обосновать демократию. Один из критериев демократии изложен в высказывании : «Человек есть мера всех вещей». Что характерно для софистов младшего поколения. Общей чертой их этических, социальных, политических идей был скепсис, субъективный идеализм. Большинство из них были противниками демократии, сторонниками олигархии. Но для сторонников демократии государство было гарантом справедливости, социального равноправия. Следует особо отметить, что софисты прибегали в споре к приемам, получивши впоследствии название софистики. Особенно ярко эта тенденция проявилась у поздних софистов (IV до н.э.), превратившихся по выражению Аристотеля в учителей «мнимой мудрости».

Существенный вклад в развитие философской мысли в эпоху рабовладельческой демократии внес Сократ. Помимо общения в философских кружках с учениками, он вел постоянные беседы в общественных местах, в домах частных лиц. Этот мыслитель излагал свои суждения только устно. Он был настолько популярен среди афинской знати, что философские школы, которые были созданы его учениками, называют сократовскими. В центре внимания Сократа, как и у софистов, был человек, человеческое сознание и человеческое общество. Для Сократа знание—цель, к которой нужно стремиться путем совместной умственной работы, направленной на образование правильных понятий. Поэтому необходимой его формой деятельности был диалог, в котором путем обмена мнений и взаимной критике должно быть найдено то, что должно быть признано всеми. Вся деятельность Сократа состояла в поисках истины, в стремлении к знанию. Итак, философия, как ее понимает Сократ, не умозрительное рассмотрение природы, а учение о том, как следует жить. Жизнь рассматривается как искусство, для овладения которым необходимо знание, знание цели, к которой следует стремиться. Что такое цель человека? Цель – это стремление к счастью, и это является высшим благом человека. А что такое благо? Сократ определяет благо как нечто полезное, то, что служит достижению цели. Нет абсолютного блага, всякое благо относительно: то, что полезно одним, для других вредно. К высшему благу человека можно отнести: здоровье, занятие искусствами, наукой, согласие между родителями и детьми, благоустроенное государство. Счастье Сократ отождествляет с добродетелью. Счастлив тот человек, который обладает тремя добродетелями, а именно:

- воздержанность (самообладание);
- храбрость;
- справедливость.

Эти добродетели являются частями мудрости. Мудр тот, кто познал добродетель. Истинная добродетель заключается в приобретенных знаниях.

Каковы политические взгляды Сократа? Он не мог быть сторонником афинской демократии, которая не соответствовала его учению о верховной роли интеллекта. Сократ считал, что государством должны управлять не все, а люди знающие, умелые, лучшие. Эта мысль была направлена против основных принципов афинского демократического устройства. Он критиковал афинскую систему выборов должностных лиц по жребию.

Таким образом, древнегреческая философская (этическая) школа, основанная в Афинах в IV в. до н.э. Анаксогором, Демокритом, софистами, Сократом и др. отразила настроения разоренных и обездоленных в результате Пелопонесской войны демократических слоев.

ДО ПРОБЛЕМИ РОЗВИТКУ СОЦІАЛЬНОГО ЛІДЕРСТВА ПЕРШОКЛАСНИКІВ

Памбук В.М.

студентка V курсу, магістратури
Ізмаїльській державний гуманітарний університет
(м. Ізмаїл, Україна)

Науковий керівник – професор Кічук Н.В.

Проблема соціального лідерства здебільшого вивчена у контексті предметної специфіки соціальної педагогіки і підлітком, учнем старшої школи, студентами (І.Є.Зверєва, І.Богданович, А. Капська, Ю.Поліщук, С.Харченко та інші).

Відносно першокласників окрема проблема досліджується переважно в ракурсі рівневої характеристики соціальної активності дитини 6 – 7 років (К.Чорна), в площині розвитку соціальної компетентності (С.Якименко).

У нашому розумінні проблема соціального лідерства має своїми витоками, чіткість наукових уявлень про творчість дитини 6 – 7 років.

Філософи визначають творчість, як необхідну умову розвитку матерії, утворення її нових форм, разом з виникненням яких міняються і самі форми творчості.

Творчість — це процес створення суб'єктивно нового, заснованого на здатності породжувати оригінальні ідеї і використовувати нестандартні способи діяльності. Як зауважив Г.С. Батіщев «По суті справи, творчість - це "здатність створювати будь-яку принципово нову можливість" .

У академічному тлумачному словнику української мови поняття творчості тлумачать як - діяльність людини, спрямована на створення духовних і матеріальних цінностей.

Психолог О.Кульчицька вважає, що творчість – це суто людська діяльність. На її переконання «це не лише створення суспільне значущого продукту, творчістю можна назвати всі ті «відкриття», які людина робить особисто для себе; творчими є майже всі психічні процеси, за винятком, може, автоматизованих дій». [2, 107]

У Педагогічних довідкових джерелах зазначено, що творчість є вищою формою активності та самодіяльності людини.

«Творчою діяльністю, – писав Л.С. Виготський, ми називаємо таку діяльність людини, яка створює дещо нове, все одно чи буде це створене творчою діяльністю, яким-небудь предметом зовнішнього світу, чи розумовою конструкцією або чуттєвістю, яка живе та проявляється тільки в самій людині».

Суттєве пояснювальне значення щодо змісту понять «творчість» та лідерство має педагогічний доробок В. Сухомлинського. Видатний педагог стверджував, що «творчість – це не сума знань, а особлива спрямованість інтелекту, особливий взаємозв'язок між інтелектуальним життям особистості й проявом її сил в активній діяльності. [2, 76]

Відносно лідерства як педагогічного явища, то В. Сухомлинський вважав, що лідерські якості притаманні кожній людині, а те чи вона їх розвиває чи ні залежить в більшості від середовища та людей в якому вона знаходиться і спілкується.

Якщо спостерігати за дитиною з чітко вираженими лідерськими якостями ще з раннього дитинства, то можна умовно відбілити в її життєдіяльності певні періоди формування означеної здатності. Наприклад, заклад дошкільної освіти, базова середня школа, вища школа, трудова діяльність тощо. Саме такий підхід дозволяє характеризувати увагу на виключному значенні нашого педагогічного досвіду засвідчує що для розвитку у дитини лідерських якостей її оточення та місце в соціумі, саморефлексія.

У цілому лідер – це член групи, який виконує центральну роль в організації та діяльності класу. До нього всі прислухаються та нічого не вирішують без його участі. До того психолого – педагогічна характеристика першокласника на нашу думку лідеру притаманні такі ознаки:

- вміння вирішувати проблеми, лідер повинен вміти «знайти вихід у лабіринті думок». Тут головне у якості вміння розрізнити у проблемі головне і другорядне, оцінити варіанти рішення проблеми, прогнозувати наслідки після ухвалення рішення проблеми, прогнозувати наслідки після ухвалення рішення, визначити необхідні ресурси для рішення проблеми.

- творчий підхід до організації однолітків або соціальної групи («не так, як всі»). Лідер веде пошуки нестандартних підходів до рішення управлінських проблем, вміння генерувати ідеї, прагнення до нововведень.

Ми виходимо з розуміння , що соціальний лідер – це дитина, яка є ключовою фігурою в процесі прийняття особливо важливих рішень, щодо життєдіяльності класу як первинного колективу дитини а також в системі соціального управління в цілому. Лідер, як правило, виділяється серед інших учасників колективу по ряду ознак і якостей, які притаманні виключно йому [3, 36].

Найчастіше, до числа таких якостей відносять лідерську компетентність лідера, а також його знання і вміння, досвід, який бал накопичений роками. Але, тим не менш, не дивлячись на те, що лідерство має на увазі під собою наявність особистих умінь, необхідно заглибитися в особистісні характеристики лідера.

Якщо йдеться про соціальне лідерство, то суттєвими ознаками на нашу думку слід вважати: завишене почуття самодостатності; підвищенна мотивація до досягнення успіху; має наявність первинного досвіду командної роботи із ДНЗ;

Соціальне лідерство першачків – це окрема категорія, так як діти 6 -7 років мають свої психологічні особливості, свій особливий життєвий досвід. Саморефлексія досвіду дозволяє окреслити його особливості:

- Ціннісне ставлення до суспільної діяльності; (користь для інших)
- Вміння, бажання, здатності, творчість.

Зацікавившись цією темою ми вирішили дослідити навички соціального лідерства учнів першого класу. З метою уточнення сомо оцінних суджень першокласників в аспекті соціальної ролі в класі нами було використано методика методика «Драбинка», ми склали трьох рівняву сходинку:

- Має мало друзів у класі дитина, не бачить себе лідером;
- Дитини дружить з кількома дітьми;
- Має багато друзів, хоче бути лідером.

Ми роздали дітям (респондентами були 20 учнів першого класу) аркуш із намальованою сходинкою пояснили завдання, роздали смайлики і запропонували дітям розмістити смайлик на тій сходинці на якій вони себе бачать . Результат засвідчив таку картину 60 % - дітей розмістили свій смайлик на другій сходинці, 25 % - на першій сходинці, 15 % на третій сходинці.

Згодом провели інтерв'ювання, де базовими були два питання:

- Кого ти бачиш головним у класі?
- Як ти думаєш, хто обере тебе в якості «головного»?

Після проведення опитувальника дійшли до цікавого висновку, що діти обирають головним тих дітей які бачили себе на першій сходинці, часто діти кажуть що їх обирають їхні друзі, а кожний п'ятий вважав, що їх ніхто не обере, це були саме ті діти які бачили себе на цій сходинці. Особисто для мене було цікаво спостерігати за одним хлопчиком, який не ходив до ДНЗ; та не мав досвіду спілкування з однолітками думає ,що його ніхто не обере, але водночас

він весь клас бачить своїми друзями . Всі діти мріють стати лідером у класі; по друге мати багато друзів, по третє нажаль поки що не розуміють як це зробити. Інтерес скласти судження однієї дитини (хлопчика), та цікаво, що саме цю дитину однолітки «бачать» своїм лідером.

Набутті емпіричні матеріали довели, що головне завдання вчителя – підготувати учнів до реального життя, допомогти їм виробити життєву позицію, навчити їх обґрунтовувати свої погляди. Учні на протязі навчання в школі розвивають свої лідерські якості. А це запорука визначення життєвого кредо, та свій життєвий шлях. Відтак на наше переконання твердження, що лідерами не народжуються, а ними стають. Перспектива подальшого наукового пошуку ми вбачаємо у систематизації соціального виховання як чинника розвитку соціальної зрілості людини 6 -7 років, її здатності до лідерства.

Список літератури:

1. Гречашин О.Є.. Роль класного керівника в розвитку колективу учнів ///Виховна робота № 6 – 2013 – С.16-30
2. Естетика: Підручник / Л.Т.Левчук, Д.Ю.Кучерюк, В.І.Панченко; За заг. ред. Л.Т.Левчук. – К.: Вища шк., 2000. – 399 с.
3. Мед І.В.Школа лідерів // Позакласний час № 2., 2016 – С.35-38

РОЗРОБКА МОБІЛЬНОЇ СИСТЕМА ЗВАРЮВАННЯ НАФТОГАЗОВИХ РЕЗЕРВУАРІВ

Панчук А.Г.

Івано-Франківський національний технічний університет нафти і газу,
кандидат технічних наук, доцент кафедри комп'ютеризованого
машинобудування
autokart@ukr.net

Куам Чуенкам Р.Д.

Івано-Франківський національний технічний університет нафти і газу,
студент

Останнім часом на теренах України спостерігається закриття машинобудівних підприємств заснованих в минулому сторіччі. Причому ліквідовуються (реорганізуються, трансформуються) підприємства які на перший погляд здавалися цілком успішними. На їх місці створюються творчі простори, кластери, індустріальні парки або відбувається забудова території.

У місті Івано-Франківськ, за останні п'ять років, таким чином були ліквідовані ВАТ «Промприлад», ТзОВ «Агромаш-ІФ», ПАТ «Івано-Франківський арматурний завод». З останнім, взагалі склалася гротескна ситуація. Сьогодні воно орендує частину площі в Прикарпатського індустріального парку «Аркан» створеного на базі майнового комплексу (земля, нерухомість, підйомно-транспортне обладнання, мережі, тощо) який колись належав ПАТ.

Причин такої ситуації багато, але хотілося б зупинитися на одній - наявності у підприємств великих земельних ділянок та нерухомості (цехів, складів, їдалень, тощо). Як правило, ці активи підлягають оподаткуванню, що лягає важким тягарем на плечі трудового колективу. З іншого боку, в умовах інтенсивної забудови територій, вартість землі в межах міст різко зросла, як наслідок зросла інтенсивність звабливих пропозицій власникам про продаж від

будівельних фірм. Ще одна величезна стаття витрат це енергоємність виробничих приміщень в зимовий період.

Зрозумілим стає той факт, що при організації нових підприємств залучення великих площ землі та нерухомості є недоцільним. На перший план виходить завдання організації виробничого процесу з ефективним використанням кожного квадратного метра. Простим ущільненням розміщення старого обладнання цього не досягти. Навіть для вирішення традиційних задач, потрібні комплексні заходи, перш за все в сфері розробки і залучення нових технологій.

Саме такий підхід ми прагнемо реалізувати в Навчально-науковому центрі професійної підготовки і практики (далі ННЦППП), що є підрозділом Івано-Франківського національного технічного університету нафти і газу з 2005 року. Головна діяльність центру це зварювальні технології. Останнім часом виникла потреба в організації виробництва нафтогазових резервуарів, але за традиційною технологією, із зварювальною колоною і стаціонарним обертачем, необхідно задіяти великі площі. З іншого боку в малого зварювального підприємства номенклатура виробів є невизначеною, а гнучкість і універсальність є умовою виживання, тому і використання площ повинно бути універсальним. Як наслідок, було прийняте рішення використати технологію на базі мобільного обертача і зварювального трактора (Рис. 1).



Рис. 1 – Мобільна зварювальна система нафтогазових резервуарів

Схема відома, проте ми вирішили забезпечити повну синхронізацію всіх процесів і побудувати зварювальну систему на цифрових приводах з єдиним блоком керування. В якості приводів – крокові двигуни, блок керування на базі програмованого логічного контролера Fatek, пульт керування на базі сенсорної панелі Weintek.

Була розроблена загальна схема керування зварювальною системою, на базі модуля Fatek FBs20MC, з двома контролерами 2DM860H для керування двигунами зварювального трактора. Ще два контролери 2DM2280 змонтовані в окремому корпусі і підключаються в разі необхідності. Вони призначені для керування двигунами обертача. На рис. 2 зображена загальна схема підключення елементів зварювальної системи

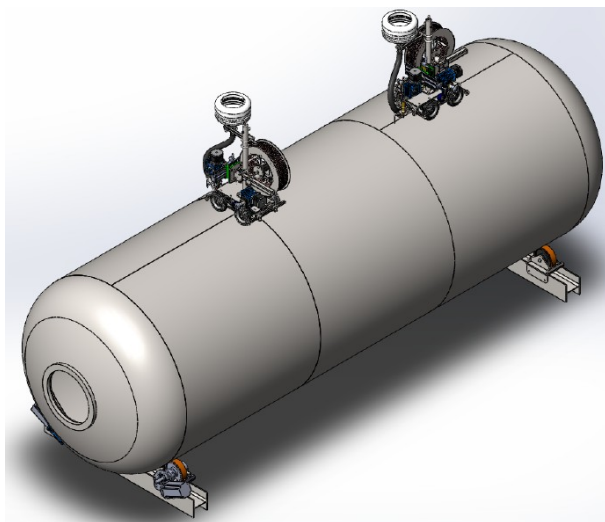

Рис. 2 - Схема підключення елементів зварювальної системи

Програмування контролера Fatek здійснювалося в середовищі WinProladder. Основна функція керування приводами - 140.HSP0, ще задіяні функції set, rst, 08d.mov, таймер та математичні функції. Фрагмент програми керування трактором представлений на рис. 3.

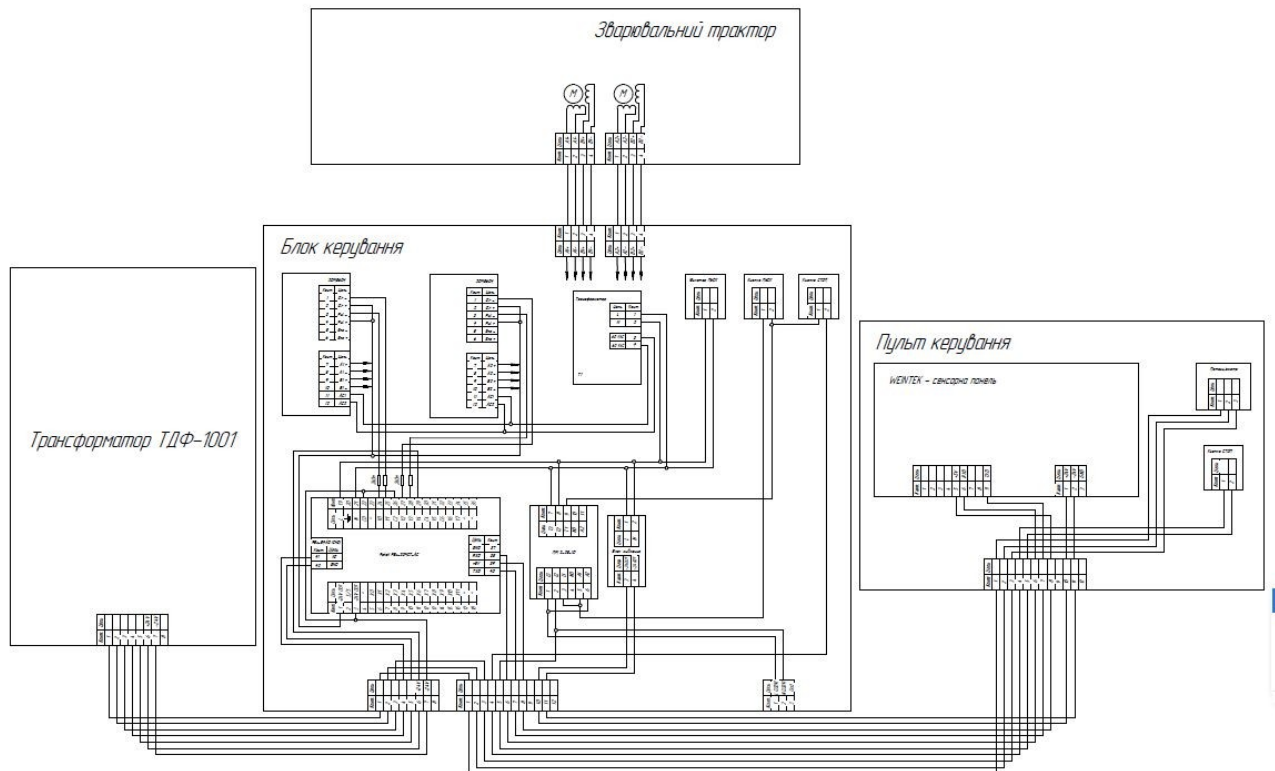

Рис. 3 – Фрагмент програми керування зварювальним трактором

В середовищі EasyBuilder здійснювалося програмування сенсорної панелі (рис. 4), при цьому був розроблений зручний інтерфейс, в якому передбачені всі необхідні інструменти для керування зварювальною системою.



Рис. 4 - Фрагмент програмування сенсорної панелі Weintek в середовищі EasyBuilder

Паралельно здійснювалося виготовлення механічної частини – зварювального трактора і обертача. Загальний вигляд трактора представлений на рис. 5. Обертач в даний момент на етапі виготовлення. Після закінчення всіх робіт буде проведено випробування системи в цілому.

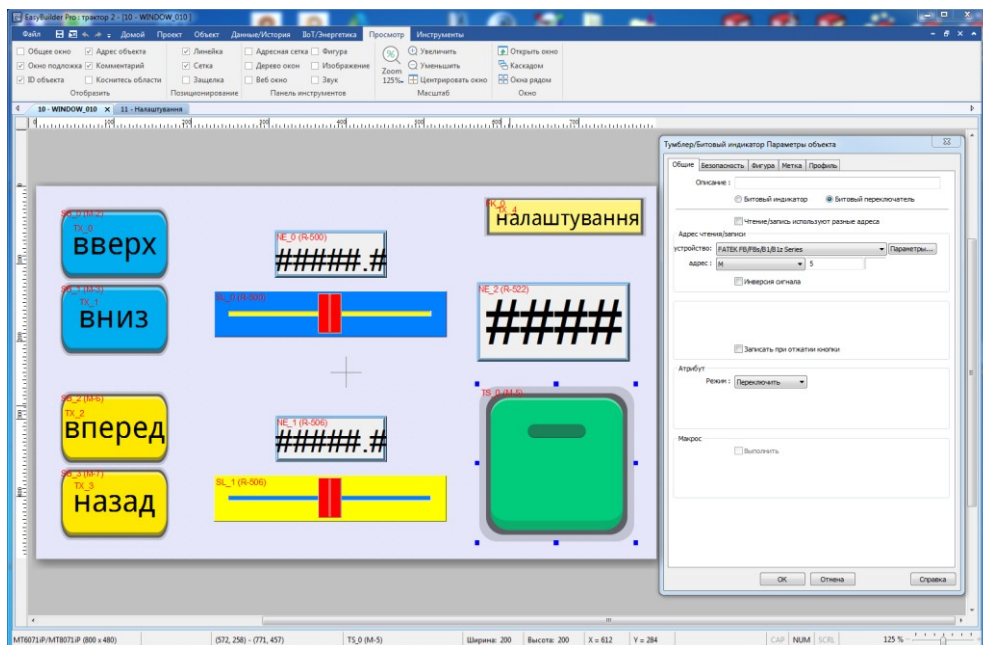

Рис. 5 – Загальний вигляд зварювального трактора

Таким чином, запропонована зварювальна система нафтогазових резервуарів, основними перевагами якої є її мобільність та повна автоматизація зварювального процесу. В разі необхідності всі її компоненти можуть компактно зберігатися, а на звільненій площі можна розгорнути реалізацію наступних проектів.

**СИМВОЛІЧНЕ ЗНАЧЕННЯ ПОВТОРІВ У РОМАНІ
ЛЮКО ДАШВАР «НА ЗАПАХ М'ЯСА»**

Пац Л.І.

доцент кафедри українознавства
та латинської мови Національного
фармацевтичного університету,
м. Харків

З-поміж загально визнаних текстових категорій інформативності, модальності, темпоральності, проспекції й ретроспекції, цілісності та членованості тощо категорія зв'язності належить до таких, що формують художній текст у смисловому і структурному аспектах, постають беззаперечною умовою існування художнього тексту. Зазвичай формальну зв'язність називають когезією, а внутрішню, змістову, когерентністю [2, с. 454], хоча подекуди вбачаємо їх термінологічну невизначеність, точніше, відсутність чіткої диференціації. Ми спираємось на визначення О. О. Селіванової, яка під когезією розуміє структурно-граматичний різновид зв'язності, показниками якого є формальні засоби зв'язку слів, речень, узгодженість морфологічних категорій слів, повтори, анафоричні зв'язки, сполучники, порядок слів тощо, а під когерентністю – змістовий, семантичний різновид зв'язності, показниками якого є семантичне узгодження лексичних одиниць, тематичні ряди слів, повтори, синоніми тощо [5, с. 230].

Вагомим засобом когезії тексту постає повтор, під яким розуміють повне або часткове повторення кореня, основи чи цілого слова без зміни їх звукового складу (чи з частковою зміною) як спосіб утворення слів, синтетичних і описових форм та фразеологічних одиниць [4, с. 156]. Ми маємо на меті простежити особливості повтору як формального і смислового показника зв'язності художнього тексту на матеріалі роману Люко Дашвар «На запах

м'яса», що приваблює як багатством та розмаїттям мовних засобів, так і заявленими авторкою актуальними проблемами.

Повтор, з одного боку, акцентує увагу читача на важливій змістовій деталі, а з іншого – є важливим засобом експресивізації мовлення: На грушу дертися почала тої миті, та товстелезний стовбур розділявся натроє метра за два від землі – без драбини не доскочити. Побігла по драбину, ледь дотягла її до груші, кинула на землю – нема сил! До вечора тільки те й зробила, що підперла грушу драбиною (1, с. 264). Особливістю повторів у Люко Дашвар є наявність у повторюваних лексем символічного значення. Так, тотожний повтор лексеми драбина не лише забезпечує смислову єдність у межах складного синтаксичного цілого, він надає ситуації драматизму, коли звичайна побутова річ для Майки, головної героїні твору, набуває символічного значення: це сходи до іншого життя, піднімаючись шаблями яких дівчина не просто зруйнує гніздо круків, які криками віщують щось недобре, а стане над своїми болями, своїм колишнім життями, над усіма негараздами, що заповнили її існування. І такого символічного звучання набувають у Люко Дашвар непоодинокі повтори. Так, через увесь роман повторюється одна й та ж палітра кольорів – опозиція білий – чорний, так само як світ для Майки немає інших кольорів. Хвороба змушує дівчину бачити довкола себе лише темні кольори: Тремтіла під старою грушею, дивилася на розчахнуті двері хатинки – наче незвідана тварюка пащу роззявила так широко, чорні нутрощі назовні: з'їсть, не вдавиться (, с. 16); Сидів [крук – Л. П.] над іконами, крутив головою, оцінював ситуацію блискучим чорним оком (, с. 209); На ніч божа рука закривала важку чорну завісу [...] (1, с. 209). Але є інший світ і інше життя: без болю, гонитви за примарним, за «м'ясом»: І тільки коли сонце скакнуло з небес ближче до верхівок дерев, ліс обірвався й перед Майкою розстелився засніжений білий луг, [...] (1, с. 14); Була в Майки заповітна дрібничка – крихітне (у стиснутій долоні легко вмещалося), вирізане з невідомого білого каменю янголятко (1, с. 43). Повтор лексем із загальною семою колір – прикметна ознака стильової манери письменниці, а в аналізованому романі назва кольору набуває

символічного значення, і, може, тому що головна героїня перебуває на шляху від нещирості до справжнього, хоче втекти не лише від власного фізичного й душевного болю, від «м'яса» у вигляді спокус і принад міського життя до забутого людьми і Богом хутірця, де поряд із щирими почуттями є своє «м'ясо», інше, але нічим не краще за міське, з'являється так багато сірого кольору: Майка бр'юхає до темної сірої хати (1, с. 47); [...] Тепло людської присутності ще не розгорілося, навіть не тліло, посеред сірих стін і спустошеної безнадії самотніх ненамолених ікон [...] (1, с. 85).

Є в романі й інші кольори, палітра їх яскрава, але вона зовсім не стосується головної героїні: Озирнулася рвучко – під сосною на поваленій деревині при дорозі сиділа немолода, рум'яна, мов яблучко, пишна жіночка в зелених вовняних штанях, порепаних чоботях, довгій синій куртці, розшитій блискучими стразами, і червоній шапочці (1, с. 12). Такий вигляд має поштарка Галя, і не зрозуміло: таким вона бачить світ, невибагливість сільської жінки, збайдужіння, причиною якого стало теж-таки сіре життя.

Багаторазовий повтор лексеми груша на сторінках роману, де йдеться про сільське життя Майї, теж не випадковий: Майка прокинулася в Уляниній хаті від запаху сухих груш (1, с. 25); – Ключі маєш? – Реп'ях сказав – під грушею. – Так тут самі груші! (1, с. 15); Майка повертає голову вбік, наштовхується поглядом на сухі груші (1, с. 23). Повтор є не лише формальним показником зв'язності контексту на поверхневому його рівні, а й засвідчує наявність єдиної змістової лінії, підкреслюючи важливу деталь – грушу, що, за народними віруваннями, є символом самотньої молодої жінки та її печальної долі, покровителькою дівоцтва і своєрідною подругою молодих дівчат. Символічно груша уособлює собою саме життя в його строкатості: немає дня без ночі, не побачиш світла без півми, не буває щасливої долі без лихої. Мабуть, тому стовбур груші то гладенький, то з колючками, як чорні та білі смуги нашого буття. Груша ніби підказує: хто не побоїться колючок на її гілках, той скуштує солодких, як мед, її плодів; а хто здолає життєві перешкоди, той пізнає істинну суть і красу життя [5].

Список літератури:

1. Дашвар Люко. На запах м'яса / Люко Дашвар. – Харків : Клуб сімейного дозвілля, 2016. – 364.
2. Загнітко А. П. Теоретична граматики: Синтаксис / А. П. Загнітко – Донецьк: ДонНУ, 2001. – 662 с.
3. Пац Л. Функціонально-семантичні вияви категорії зв'язності в художньому тексті / Л. Пац // Лінгвістичні студії: зб. наук. праць. Вип. 15. – Донецьк : ДонНУ, 2007. – С. 453 – 458.
4. Пришляк Л. Повтор як синтаксичний засіб у поетичному мовленні Миколи Вінграновського // Лінгвістичні студії: зб. наук. праць. Вип. 6. – Донецьк : ДонДУ, 2000. – С.156-162.
5. Селіванова О. О. Лінгвістична енциклопедія / О. О. Селіванова. – Полтава : Довкілля-К, 2010. – 844 с.
6. <http://about-ukraine.com/grusha/>

ОСНОВНІ НАПРЯМКИ РОЗВИТКУ БАГАТОПРОЦЕСОРНИХ СИСТЕМ

Периста К.Е.

Дніпровський національний університет ім. Олеся Гончара, студентка

Універсальні прилади, еквівалентні за значенням транзистору, які створюються на тонких кремнієвих пластинках НВІС, в даний час так мініатюрні і дешеві, що надзвичайно велике число процесорів може бути об'єднано в єдину мережу. У 1978р. 100.000 елементів було успішно інтегровано в ЗУ обсягом 64Кбіт. У 1981 р. фірма Hewlett-Packard оголосила про створення мікропроцесорного кристала, що містить 450.000 елементів. Отже, багатопроцесорні комп'ютери "середнього класу" з числом кристалів від декількох тисяч і до кількох мільйонів скоро стануть реальністю. Т. е. Окремий комп'ютер може містити $10 \times 10 = 10$ елементів.

Такі мікропроцесорні системи можуть бути дуже успішно використані для вирішення проблем, прикладом яких є моделювання в трьох вимірах атмосферних мас для прогнозу погоди, моделювання тривимірних зон земної кори, моделювання великих мереж нейронів, що складають мозок людини, і дуже великий набір перетворень, необхідних для сприйняття складного поведінки просторових об'єктів.

Для таких комп'ютерів обробка зображень і сприйняття образів стануть основними галузями застосування, тому що вони висувають проблеми обробки інформації, рішення яких вимагає дуже великих і швидкодіючих комп'ютерів з високим паралелізмом.

Найбезпосереднішим способом реалізації паралельної обробки сигналів є просте приєднання ряду процесорів до загальної шини.

Дійсно, більшість сучасних серійних мікропроцесорних комплектів відрізняється такою мультипроцесорні. До цієї думки прийшли не відразу. На ідею про доцільність використання структури з повторюваних модулів навела висока вартість розробки проекту високопаралельних НВІС-процесора.

У дусі цих тенденцій розвиток архітектури мікропроцесорних систем зводиться до побудови багатопроцесорних систем різних типів і вирішенню попутно з'являються завдань.

Ми зупинимося на основних напрямках розвитку багатопроцесорних систем і на проблемі взаємодії процесорів з магістралями (торкнемося історію розвитку модульних систем з магістральної-модульних).

Традиційні однопроцесорні послідовні ЕОМ і багатопроцесорні мережі.

Кожен процесор в такій системі багаторазово виконує одну і ту ж команду над послідовністю даних, що проходять через систему. Це означає, що якщо одна і та ж послідовність команд повинна виконуватися над великим числом різних блоків даних, може бути побудована конвеєрна система довжиною у всю послідовність команд і дані можуть бути пропущені через процесори системи П1-ПN

Якщо в конвеєрі є N процесорів, програма буде виконуватися приблизно в $d * N$ разів швидше, ніж в однопроцесорний ЕОМ (d -коефіцієнт, що враховує, що немає необхідності у вибірці і декодуванні наступної команди, оскільки кожен процесор здійснює вибірку один раз, а потім багаторазово повторює виконання однієї і тієї ж команди).

Через обмежені можливості матриць, викликаних в основному міркуваннями вартості (однорозрядні процесори, єдиний контролер і зв'язку тільки з сусідніми процесорами) переважно мати справу з мережами (процесорів) інших видів. Було розроблено багато типів мереж, включаючи кільцеві, n -кубічні, гранчасті, зоряні, "сніжинка", сочевице подібні, деревовидні, x -деревовидні, пірамідальні і безліч структур, описуваних іншими графами. У нашому випадку граф-просто відображення набору підсистем, об'єднаних в єдиний мультипроцесор; іноді вузлами графа є окремі процесори або пам'ять, а не повні ЕОМ.

Однак таких систем в дійсності було побудовано дуже мало і тільки 2 з них з числом процесорів більше 50: Cm і Genoa machine. Число варіантів побудови практично нескінченно, оскільки вони включають всі мислимі способи з'єднання все зростаючого паралельно з удосконаленням і здешевлення технології числа процесорних елементів.

Серед найбільш привабливих мереж виділяються ті, структура яких відображає виконується алгоритм. Найбільш цікавими прикладами таких структур є деревовидні і матриці змінюваної конфігурації зі звичайних ЕОМ.

Дерева мають хорошу структуру для великого числа завдань, в яких інформація сортується, порівнюється або яким-небудь чином ущільнюється і реорганізується, а також де вона запам'ятовується, витягується або передається. Матриці мають хорошу структуру для локальної передачі інформації.

Найкращими вважаються пірамідальні багатопроцесорні системи, оскільки вони дуже ефективні не тільки при паралельній локальній обробці, а й при глобальних передачах і перетвореннях інформації.

Процесори, що використовуються в матричних і пірамідальних системах, зазвичай прагнуть зберегти максимально простими. Майже у всіх варіантах систем використовувалися однорозрядні процесори з числом вентилів від 100 до 800. Причиною цього є те, що для досягнення хоча б чотириразового збільшення швидкості та обчислювальної потужності обробки завдяки послідовному нарощуванню паралельно працюючих процесорів розробники систем вибирали найбільш прості з можливих однорозрядні процесори, забезпечуючи виконання K -однорозрядних операцій для обробки K -розрядних чисел або рядків.

Мабуть, обсяг пам'яті, необхідний кожному процесору, є функцією від загального обсягу пам'яті, необхідного для обробки зображень або інших наборів даних, що надходять в систему. Тому кожен процесор потребує пам'яті відносно невеликого обсягу (реалізовані системи забезпечені пам'яттю від 32 до 4096 біт на процесор).

Процесори об'єднуються в високо регулярну мікромодульну систему, яка є однією з найбільш придатних для реалізації в вигляді НВІС при високій щільності упаковки.

В даний час в одному кристалі НВІС випускається по 4,8 і більше таких одно розрядних процесорів. Згодом має стати можливим виробництво в одному кристалі сотень і навіть тисяч процесорів з власною пам'яттю для кожного. Це різко контрастує з реалізацією в НВІС звичайних одно процесорних систем, для яких (навіть при можливості упаковки одного або декількох процесорів на одному кристалі) залишиться необхідним наявність декількох кристалів для роботи з декількома мільйонами байт швидкодіючої пам'яті кожного з процесорів.

Творці системи КАМАК в кінці 60х р.р. самі почали застосовувати щойно з'явилися інтегральні мікросхеми, однак у них не вистачило сміливості припустити, що в 1972р. в електроніці почнеться революція - з'явиться мікропроцесор.

Незручності магістралі КАМАК змусили електронників шукати рішення, що дозволяють ефективно використовувати якісно нову ІС. Введення мікропроцесора в модулі перетворювало їх в мікрокомп'ютери, а крейти-в багатопроцесорні системи, які потребують ємною пам'яті з великою кількістю адрес. 16 адрес в модулі КАМАК виявилися абсолютно недостатніми, тому провідні електронні фірми Motorola і Intel до середини 70-х р.р. створили модульні системи 3-го покоління: Versabus і Multibus, магістралі яких містили 16, а потім і 20 адресних ліній, що забезпечувало ємність системи близько 1млн. адрес.

Потрібні були і нові функції в логічному протоколі. Деякі з процесорних модулів виконували найважливіші завдання в системі, а інші включалися в роботу рідше, тому довелося встановлювати пріоритети модулів на право заняття магістралі, а також вирішувати конфліктні ситуації, коли 2 або більше модулів одночасно намагаються зайняти магістраль.

Прогрес технології мікроелектроніки привів до того, що в наш час розміри елементів в мікросхемах (транзисторів, резисторів, конденсаторів) вдалося зменшити до 0.6-0.8 мкм, а число елементів в одному кристалі збільшити до кількох мільйонів. Наприклад, мікропроцесор Pentium містять задану 3 млн. Транзисторів, має власну вбудовану кеш-пам'ять і працює з частотою до 100 Мгц. Якщо кілька таких процесорів під'єднати до однієї магістралі загального користування, то їх робота стає неефективною: процесор, швидко підготував проміжний результат, займає магістраль для передачі даних іншому процесору, а решта процесори змушені простоювати в протягом щодо повільної передачі. Магістраль, що була у 70-80х р.р. верхом досягнень, до кінця 80-х років стала вузьким місцем, потрібно було шукати нове рішення.

Принцип магістралі загального користування був відхилений на початку досліджень. Вирішили, що в новій системі вузли слід з'єднувати індивідуальними зв'язками, причому інформація повинна передаватися по каналах зв'язку тільки в одному напрямку. Вузол отримує інформацію з вхідного каналу в дешифратор адреси. Якщо повідомлення адресовано даного

вузла, воно через дешифратор надходить в проміжну пам'ять FIFO з чергою типу "першим увійшло - першим вийшло" і далі проходить на прикладні схеми вузла для обробки, наприклад, мікропроцесорами і трансп'ютерами. Якщо повідомлення адресовано іншому вузлу, воно через прохідну FIFO і перемикач передається в вихідний канал до наступного вузла. Якщо раніше вже почалася видача обробленої інформації з вихідний FIFO, передача інформації, що проходить затримується до закінчення видачі. Можна помітити, що вузли PCI діють подібно залізничному вузлу: якщо зі станції виходить поїзд і вихідний шлях зайнятий, то приходить поїзд направляють на запасну колію для відстою; якщо ж складу адресований саме цього вузла, то його вагони сортують і подають на розвантажувальні шляху.

На основі вищевикладеного можна отримати деяке уявлення про багато процесорних (МП) системах, зокрема, про SMP-платформах. Як конкретний приклад використання багато процесорних систем розглянемо їх специфікацію, запропоновану компанією Intel (MPS-MultiProcessor Specification V. 1.1). Головна мета специфікації-визначити стандартний інтерфейс для багато процесорних платформ, який дозволить розширити сферу застосування PC / AT-платформ в порівнянні з традиційними платформами, в той же час зберігаючи повну сумісність з PC / AT на рівні програм (термін "PC / AT-сумісність" використовується, щоб характеризувати компоненти, видимі (доступні) для програмних засобів).

Серцем специфікації є структури даних, що визначають конфігурацію МП-системи. Ці структури даних створює BIOS, у відомому форматі представляючи апаратні засоби стандартним драйверам пристроїв або Рівню Ізоляції Апаратури (HAL-Hardware Abstraction Layer) ОС. Специфікація визначає задаються за умовчанням конфігурації апаратури, і з метою більшої гнучкості визначає розширення для стандартного BIOS.

Список літератури:

1. Надвеликі інтегральні схеми і сучасна обробка сигналів; під ред. С. Гуна, Х. Уайтхаус, Т. Кайлата. М: Радіо і зв'язок, 1989р. -471с.

2. К. Ергліс "Відкриті модульні багатопроцесорні інформаційно-вимірjuвальню-керуючі системи" // Відкриті системи. -1995г. -№2. с. 57-61.

3. Е. Ленгрен "Мережеві ОС для SMP-платформ" // Відкриті системи. - 1995г. -№2. с. 16-19.

4. А. А. Мячев "Специфікація багатопроцесорних систем компанії Intel" // Відкриті системи. -1995г. -№3. с. 56-63.

5./Ассоціація користувачів ОС UNIX / "Розвиток архітектур баз даних" // Відкриті системи. -1995г. -№2. с. 4-11.

ОРГАНІЗАЦІЯ ПРОФЕСІЙНОЇ ПІДГОТОВКИ ФАХІВЦІВ АГРАРНОЇ ГАЛУЗІ ДО ЗДОРОВ'ЯЗБЕРЕЖУВАЛЬНОЇ ДІЯЛЬНОСТІ

Петренко Н.В.

завідувач кафедри фізичного виховання Миколаївського національного аграрного університету, старший викладач

Медведева Л.М.

старший викладач кафедри фізичного виховання Миколаївського національного аграрного університету

Особливістю організації підготовки студентів аграрного університету є не тільки залучення їх до здорового способу життя а й мотивація щодо професійної діяльності в контексті забезпечення здоров'я людини через застосування здоров'язбережувальних технологій в аграрній галузі. Співробітництво України з іншими країнами щодо професійної підготовки фахівців аграрної галузі та сільського розвитку створює можливість для спільних проєктів, які можна використовувати для організації сільського виробництва, а також стосується професійної підготовки фахівців аграрної галузі: перевірка існуючої структури навчання, яка охоплює питання навколишнього середовища і впливу сільського господарства на навколишнє

середовище; визначення нових знань, навичок і кваліфікацій фахівців для процесу виробництва сільськогосподарських продуктів без використання генетично модифікованих організмів і шляхи його покращення.

Аграрні заклади вищої освіти мають виступати як драйвери інновацій, як фактори розвитку регіону (вплив на зайнятість, розвиток місцевого бізнесу, особливо малого, які можуть супроводжуватися навчальним закладом, сприяти розвитку місцевої громади) [5].

Вплив багатьох забруднювачів на здоров'я може компонуватися з іншими чинниками (паління, алкоголь, економічні негаразди). Ця негативна дія на здоров'я не завжди достатньо вивчена, але на сьогодні не існує сумнівів у тому, що забруднювачі середовища можуть підвищувати кількість захворювань, а також погіршувати самопочуття [7, с. 9].

Сфера застосування продуктів, які містять генномодифіковані організми з року в рік зростає, що вимагає створення національних і міжнародних систем біобезпеки в роботі з генетично модифікованими організмами з метою запобігання їх неконтрольованого розповсюдження та використання [1, с. 38].

Тому правильне харчування, раціональний режим праці і відпочинку необхідний елемент здорового способу життя.

Особливу тривогу викликає низький рівень залучення населення України до занять фізичною культурою і спортом. Так, лише кожен п'ятий хлопець чи дівчина шкільного віку та кожен десятий студент чи студентка мають достатній рівень рухової активності оздоровчої спрямованості, що є одним із найнижчих показників у Європі [6].

Здоров'я населення значною мірою формується під дією екологічних чинників, сила впливу яких останні роки має тенденцію до зростання [3, с. 203].

Здоров'язбережувальна діяльність викладачів фізичного виховання потребує комплексного підходу. Соціально-економічні перетворення в Україні, глобальна екологічна криза актуалізували проблему збереження фізичного, духовного і соціального здоров'я населення країни. В умовах загострення оздоровчих і демографічних проблем суспільства виникла негальна

необхідність у відродженні природних підходів до вирішення проблем здоров'я людини, важливу роль у впровадженні яких відіграють викладачі фізичного виховання. Необхідність професійної підготовки майбутніх фахівців аграрної галузі, готових до здійснення здоров'язбережувальної діяльності, визначена пріоритетними напрямками їх роботи, до яких належить діяльність з відновлення здоров'я, загального оздоровлення та покращення якості життя людини за допомогою засобів фізичної культури.

Підготовка майбутніх фахівців аграріїв до здоров'язбережувальної діяльності розглядається як цілеспрямований процес набуття студентами здатності здійснювати на всіх етапах – від планування до реалізації – професійно організовану діяльність щодо відновлення, зміцнення та збереження здоров'я різних соціально-демографічних груп.

Як стверджує М. В. Козуб, що готовність викладача фізичного виховання до здійснення здоров'язбережувальної діяльності розуміється як інтегративне утворення особистості, що має системну організацію, складну, багаторівневу структуру і виступає як цілісна взаємодія і взаємопроникнення фізичного, мотиваційного, когнітивного, розвивально-виховного і комунікативного компонентів, ступінь сформованості яких визначає здоров'язбережувальний характер і логіку організації та здійснення педагогічної діяльності, потреба та спрямованість професійно-особистісного зростання майбутнього фахівця аграрної галузі [4].

Здоров'язбережувальна діяльність розглядається як специфічна форма людської активності, яка спрямована на формування здорового способу життя і забезпечує повне біосоціальне функціонування індивіда, його фізичну й інтелектуальну працездатність, достатню адаптацію до природних впливів і мінливості зовнішнього середовища. Вважаємо, що створення здоров'язбережувального середовища можливе лише тоді, коли викладачі мають особистісну спрямованість на збереження здоров'я студентів, що залежить від пріоритетності вибору оздоровчої діяльності в здійсненні освітньої роботи, на чому наголошує О. Л. Богініч [2, с. 191].

Становище, що склалося, потребує не тільки змін у аграрній галузі, а й змін у професійній підготовці студентів аграрних спеціальностей. Формування у них екологічної свідомості щодо їх майбутньої професійної діяльності набуває великого значення. На вирішення проблеми можна сподіватися тільки за умови щоб охорона здоров'я стала предметом всебічно обґрунтованої політики у всіх галузях діяльності людини.

Оптимальність створення здоров'язбережувального середовища у аграрних закладах вищої освіти залежить також і від комплексного застосування всіх оздоровчих заходів, що є складовими компонентів здоров'язбережувального середовища з обов'язковим урахуванням особистісно-орієнтованого підходу до кожного студента. Зміцненню здоров'я студентів, нащо спрямоване здоров'язбережувальне середовище, сприяє застосування викладачами не тільки традиційних оздоровчих заходів, але й нетрадиційних – сучасних оздоровчих технологій, обираючи тільки ті, які містять у собі оздоровчу спрямованість. Тільки так можна створити здоров'язбережувальне середовище в закладі вищої аграрної освіти.

На нашу думку, формування здорового способу життя у студентів закладів вищої аграрної освіти викликана зростанням навантажень на організм особистості у зв'язку з ускладненням суспільного життя, збільшенням ризиків техногенного, екологічного характеру. Здоров'я людини значною мірою залежить від умов життя і праці, що визначаються політичним устроєм і рівнем соціально-економічного розвитку держави, а також від екологічних і географічних чинників навколишнього середовища. Головним же чином воно залежить від способу життя людини, її духовності, світогляду, ставлення до власного здоров'я та до інших людей і природи.

Список літератури:

1. Баташова М. Є. Біотехнологічні культури в сучасному аграрному секторі / М. Є. Баташова. // Вісник Полтавської державної академії. – 2014. – №4. – С. 38.

2. Богініч О. Л. Сутність здоров'язберігаючого середовища у життєдіяльності дітей дошкільного віку / О. Л. Богініч // Вісник Прикарпатського університету. Педагогіка. Випуск XVII – XVIII. – Івано-Франківськ. : Педагогічний інститут. ПНУ ім. В. Стефаника. – 2008. – С. 191-199.

3. Губарев В. В. Научный сравнительный анализ содержания образовательных программ отечественных и зарубежных вузов в наукоемких областях науки и технологии: монография / В. В. Губарев, Ю. С. Перфильев, А. П. Суржиков, Н. М. Эдвардс; Томский политехнический университет. – Томск: Изд-во томского политехнического университета, 2009. – 494 с.

4. Козуб М. В. Формирование профессиональной готовности будущих учителей физической культуры к осуществлению здоровьесберегающей деятельности в школе: дисс. канд. пед. наук: 13.00.08 / Козуб М. В. – Елец, 2007. – 221 с.

5. Папуша В. Г. Теорія і методика фізичного виховання у схемах і таблицях / В. Г. Папуша. – Тернопіль : Підручники і посібники, 2011. – 128 с.

6. Поясок Т. Б. Система застосування інформаційних технологій у професійній підготовці майбутніх економістів у вищих навчальних закладах: дис. на здобуття наук. ступеня д-ра пед. наук: 13.00.04 / Тамара Борисівна Поясок; Інститут педагогічної освіти та освіти дорослих. – К., 2009. – 559 с. – С. 50.

7. Сисоєва С. О. Дискусійні аспекти наукового тезаурусу нового закону України «Про вищу освіту» / Світлана Олександрівна Сисоєва // Неперервна професійна освіта / Світлана Олександрівна Сисоєва. – Київ: ТОВ «Видавниче підприємство «ЕДЕЛЬВЕЙС», 2015. – (Науково-методичний журнал). – (Педагогічні науки; вип. 1). – С. 7-14.

ІМПРОВІЗАЦІЯ ЯК ПЕРВІСНА ФОРМА ТВОРЧОСТІ. СТАНОВЛЕННЯ МИСТЕЦТВА ІМПРОВІЗАЦІЇ

Петрик Т.Д.

Запорізький національний університет
старший викладач кафедри акторської майстреності та дизайну

Імпровізація, як первісна форма творчості, як прийом, простежується у всіх видах мистецтв, що вплинули на становлення мистецтва актора. Пластичні, музичні, драматичні, поетичні (лірика й епос), фольклорні види мистецтв розвивалися за допомогою імпровізації і становлять єдине ціле в синтетичному мистецтві театру.

Витоки театрального мистецтва і імпровізації в ньому, знаходяться в доісторичному періоді, котрий прийнято називати «дитинством людства».

Путівку у життя театр отримав у Давній Греції. Одна із причин, чому саме театр виник там, пов'язана з особливими соціально-економічними, політичними та культурними аспектами розвитку в Гомерівський (XI—IX ст. до н. е.), Архаїчний (VIII—VI ст. до н. е.), Класичний (V—IV ст. до н. е.) і Еліністичний (IV—I ст. до н. е.) періоди історії Давньої Греції.

Наприклад у Класичний період, у порівнянні з безправним народом Давнього Сходу, греки мали гарантії свого благополуччя, були повноправними громадянами і воїнами. Це дозволяло їм бути соціально активними і вільними у формуванні своєї культури.

Друга причина – це демократичний устрій Греції, концентрація влади в руках Народного зібрання, щорічно змінюваний та контрольований апарат управління. Все це сприяло активній участі громадян у державних справах, у політичному та культурному розвиненні особистості.

Але ще до виникнення Античного театру людство набувало життєвого досвіду та втілювало його у поговірках, обрядах, обрядових піснях, іграх, гімнах богам, міфах. Саме з древніх народно-побутових обрядів та від ранніх

форм видовищних мистецтв – обрядових та ритуальних дійств де нескладні драматичні тексти на злобу дня створювалися і виконувалися по ходу дії, виникла нагальна необхідність імпровізації. В них задавалася «тема» обряду: етап календарного циклу, майбутня знакова подія, велике полювання, природний катаклізм і т.п. Ці сценки були імпровізованими, – на відміну від вистав давньогрецького та давньоримського театрів, в основі яких лежали фіксовані авторські драматургічні твори.

Народження у Греції у VI ст. до н. е. драми теж завдячує імпровізації, бо виникла драма від обрядових ігр присвячених богам – покровителям землеробства, Деметрі, її дочці Корі та Діонісу. Обрядові ігри перетворювались у культову драму. У місті Элевсині, під час містерій, на яких були присутні лише посвячені, влаштовувались ігри-обряди, де відображалися шлюб Зевса та Деметри, викрадення Кори Плутоном. На святах, присвячених Діонісу влаштовували ходу ряджених. Під час показу цих сцен виконавці імпровізували на задану тему. Учасники святкової ходи намазували лице гущею з вина, одягали маски і козячі шкури.

Із імпровізованих обрядових ігор і пісень виростили три жанри давньогрецької драми: трагедія, комедія и сатирівська комедія, яка придбала цю назву від сатирів, що співали у хорах. Трагедія, за свідченням Аристотеля, взяла початок від заспівувачів дифірамбу, комедія — від заспівувачів пісень, що прославляли плодоносячі сили природи. З'являлися перші елементи акторської гри, основані на імпровізації.

Історія Середньовічного театру є історією повільного становлення театрального мистецтва. Обрядові ігри, примітивні дійства гістрійонів, наївні інсценізації церковної меси – це перші види середньовічних видовищ, що породили містерію і фарс. Містерія і фарс є ранніми драматургічними жанрами в основі яких теж лежить імпровізація. Народні лицедії-імпровізатори стали професійними акторами: мімами, гістрійонами, скоморохами, жонглерами.

На фактах еволюції сценічного мистецтва в середні віки нам розкривається процес виникнення європейського театру, де ми бачимо

органічну зв'язку театральних дійств з народною творчістю, де народжується дійова природа театру. У містеріях, мораліте і фарсах відбувається початкове формування художнього образу, а в площадних виставах відособлюється акторська майстерність, як окремий вид творчості.

Період феодалізму не став більш вищим щаблем у розвитку культури та мистецтва. Релігія християнства стала державною та почала винищувати надбання культури античності. Наставники церкви несхвально висловлювалися у бік античних мудреців, з ненавистю говорили про «хитрого Цицерона» та «брехливого Вергілія». Один із колишніх патріархів говорив: «Для чого нам Піфагор, Сократ, Платон і яку користь принесуть християнам байки безбожних поетів, таких як Гомер, Вергілій, Менандр. Яку користь принесуть історії, які розповідають язичники Саллюстій, Тіт, Лівій, Геродот». У театрі, богослов Тертуліан, вбачав постійне місце перебування диявола та його свити. Ідеологи раннього християнства, такі як Григорій Назіанзін, Іоан Златоуст або Кіпріан, який написав спеціальну книгу "Проти видовищ", казали про те, що актори й актриси - діти сатани і вавилонські блудниці», а глядачі, які відвідують театр, то «загубили душі». Згідно з соборним рішенням і апостольською постановою VI сторіччя, «актори, актриси, гладіатори, флейтисти, кіфаристи, танцівники, а також всі одержимі пристрастю до театру виключаються з християнської общини». З самого початку свого існування християнська церква переслідувала комедіантів, особливо мімів – це були останні представники простонародної римської комедії, першоосновою якої було імпровізаційне виконання сцен. Танці, еротичні пантоміми, буфоні пародії викликали різкий протест церкви. Адже бродячі артисти висміювали на площах міст християнські проповіді та релігійні обряди.

Але незважаючи на гоніння з боку церкви, театр не загинув. Найжиттєвіше мистецтво знову стало відроджуватися в обрядах селян, що тікали в ліси, до річки чи до моря від нагляду церковних наставників, там співали, танцювали, в обрядових дійствах приносили жертви богам природи.

Зачатки театрального дійства європейських народів також розвинулись з імпровізаційних обрядових дійств.

Починаючи з 11 сторіччя життя феодальної Європи поволі оживляється, починається відділення ремесла від сільського господарства у зв'язку з чим оживлюється обмін та розширюється асортимент товарів у торгівлі. Натуральне хазяйство поступово стає міновим. Господарськими та адміністративними центрами стають міста. Дороги між ними стають торговими шляхами, по яким їздять торговці та бродять веселі гістріони. Мистецтво гістріонів було примітивним, але будувалося на живому діалозі і було імпровізаційним. Гістріони ще не були готові до створення психологічного образу, але їх діяльність вже здобувала форму театралізованого дійства. У цей час, незважаючи на волю священнослужителів, і у церковній месі почали зароджуватися елементи театрального мистецтва. Але наповнюючи літургічну драму реальними характеристиками, інтонаціями, жестами взятими з життя, її виконавці, за волею священнослужителів, часто опинялися за стінами церкви на церковній паперті, у монастирському дворі або на кладовищенській площі.

Гучні крики, широкі жести, імпровізаційні жарти постійно порушували спокійну течію літургічної драми. Так виник жанр містерії.

У 15 сторіччі від жанру містерії відокремлюється фарс – жанр, який вносив у містерію тенденції фольклорного театру та реалістично відображав сучасний побут. Новий жанр включає в себе всі основні признаки народних дійств – масовість, життєву конкретність, сатиричне вільнодумство, дієвість та буфонність.

Тексти фарсу були писаними, але актори, які часто були і авторами цих фарсів, дозволяли собі імпровізувати і в словах і в діях.

Слідкуючи за ходом розвитку театрального мистецтва ми бачимо, що на той час, воно вже було підготовлене до історичного підйому: вирвалося із тенет церковного світогляду, створило в собі принципи активного, правдивого відображення дійсності. Наближалась велика ера мистецтва – ера Ренесансу.

ЗАДАЧІ, ЩО МІСТЯТЬ ПАРАМЕТР, В ШКІЛЬНІЙ ПРОГРАМІ З АЛГЕБРИ

Пирковська О.В.

Ніжинський державний університет імені Миколи Гоголя, студент

Чорненко О.В.

Ніжинський державний університет імені Миколи Гоголя, кандидат

фізико-математичних наук chornenka_olena_v@ukr.net

Вивчення математики спонукає до формування вмінь логічно мислити, складати алгоритми дій, творчо та креативно підходити до вирішення певних проблем, реалізацій життєвих задач. Звичайно, школярам було б легше навчатися стереотипно розв'язувати поставлені перед ними завдання. Тобто за умов, коли надається певний зразок чи алгоритм розв'язування задач з використанням конкретно зазначених формул або теорем. Виконання таких вправ залежить від знання вивчених формул та поданих найпростіших методів, не звертаючи увагу на інші підходи до вирішення та отримання правильного результату для даної задачі. Спираючись на власну точку зору, маємо відмітити, що метою роботи сучасного вчителя математики у школі є формування вмінь учнів нестандартно підходити до вирішення математичних завдань.

Одним з видів діяльності, що сприяє удосконаленню потенціалу учнів до розвитку дослідницьких навиків, висловлювань власного підходу, аналізу та гіпотез, являється, зокрема, розв'язування алгебраїчних задач з параметрами. Саме під час процесу розв'язування таких задач учні не лише використовують всі засвоєні знання з відповідних тем, а й систематизують та узагальнюють їх. У такій діяльності поєднуються індуктивний та дедуктивний способи мислення, аналогія, узагальнення, учні вчаться класифікувати та приймати рішення після глибокого та системного аналізу умови задачі. Беззаперечно, що тема задач з параметрами для школярів являється однією з найскладніших як для

сприйняття, так і для виконання. Саме ці труднощі, на нашу думку, пов'язані з тим, що у шкільній програмі з математики передбачено дуже мало часу для вивчення алгебраїчних задач з параметром.

Окремо маємо наголосити, що на сьогоднішній день при підготовці до зовнішнього незалежного оцінювання та підсумкової атестації найбільший інтерес старшокласників викликають саме задачі з параметрами. Вивчаючи підбір завдань у сертифікаційній роботі [1], [2] зовнішнього незалежного оцінювання з математики з попередні роки, важко не помітити, що четверта, творча частина кожного варіанту обов'язково містить задачу з параметром. Наявність саме таких задач дає змогу прослідкувати рівень засвоєння учнями та випускниками шкіл не лише певних тем, а й розділів та курсу алгебри в цілому.

Основна мета даної роботи полягає в проведенні короткого аналізу проблеми задач з параметрами при вивченні алгебри в старшій школі.

Спираючись на дослідження, проведені авторами роботи [3], відмітимо, що до середини 60-х років минулого століття такі задачі зустрічались у шкільній практиці не часто. Пізніше задачі, що містять параметр, почали долучати до випускних та вступних іспитів. Отже, в школі такі завдання почали розглядатись та розв'язуватись досить регулярно.

Аналізуючи сучасні шкільні підручники [], [], [], маємо відмітити, що вони містять значну кількість завдань з параметрами. У підручниках з алгебри та математики, що використовуються у школах, де навчання ведеться за рівнем стандарту, такі задачі позначені символом (*). Такі позначення використовуються для вправ з поглибленим вивченням теми, які рідко розглядаються на уроках через брак часу. В підручниках, які рекомендовані для профільного рівня підготовки, кількість таких задач значно більша, що спонукає надавати їм більшої уваги в межах аудиторної роботи.

Алгебраїчні задачі з параметрами являють собою низку завдань, приступаючи до розв'язання яких, необхідно згадати не лише матеріал, що вивчався на останніх заняттях, а й попередньо вивчені теми. Саме тому,

успішне розв'язання задач з параметрами вимагає засвоєння пройденого матеріалу принаймні на достатньому рівні.

Пристаючи до розуміння, пояснення та сприйняття підходів до розв'язання задач з параметрами, необхідно класифікувати їх в окремі групи.

У даній роботі відмітимо у загальних рисах окремі групи задач з параметрами. Зокрема, такі вправи класифікують залежно від того, під знаком якої функції знаходиться змінна у рівнянні, нерівності чи системі. Це дозволяє визначити розділ математики, до якого це рівняння, нерівність чи система належить, використати властивості відповідної функції.

Виділяється також група задач, для яких можна визначити орієнтовну схему розв'язання. Серед них є задачі на знаходження значень параметра, при яких розв'язок задовольняє визначені наперед умови. Досить багато задач, пов'язаних з розв'язанням рівнянь, нерівностей та їх систем для всіх можливих значень параметра.

При розв'язуванні рівнянь та нерівностей з параметром необхідно чітко прослідковувати весь алгоритм розв'язку, враховувати область визначення виразів, які входять до даного рівняння та перевіряти на істинність розв'язок.

Окрему увагу слід звернути на методи розв'язування завдань із параметрами, що ґрунтуються як на графічних та аналітичних прийомах, так і на їх поєднанні.

Можна погодитися з думкою [3] про те, що вміння розв'язувати такі вправи цілком справедливо вважається показником рівня математичної компетентності учнів, оскільки демонструють ступінь засвоєння як теорії з елементарної математики, так і практичного її застосування у нестандартних ситуаціях.

Список літератури:

1. Сертифікаційна робота з математики. Зовнішнє незалежне оцінювання 2018. – Зошит 1.- Український центр оцінювання якості освіти. 20 с.

Шлях доступу: http://osvita.ua/doc/files/news/608/60848/Matematyka-Osnovne-ZNO_2018-Zoshyt_1.pdf

2. Сертифікаційна робота з математики. Зовнішнє незалежне оцінювання 2017. – Зошит 1.- Український центр оцінювання якості освіти. 20 с.

Шлях доступу:

http://osvita.ua/doc/files/news/558/55886/mathem_test_2017.pdf

3. . Прус А. В. Задачі з параметрами в шкільному курсі математики. Навчально-методичний посібник. / А. В. Прус, В. О. Швець. - Житомир: Вид-во «Рута», 2016. – 468 с.

4. Математика : алгебра і початки аналізу та геометрія, рівень стандарту : підруч. для 10 кл. закладів загальної середньої освіти / А. Г. Мерзляк, Д. А. Номіровський, В. Б. Полонський, М. С. Якір. – Х. : Гімназія, 2018. – 256 с. : іл.

Шлях доступу: <https://pidruchnyk.com.ua/1153-matematyka-10-klas-merzlyak.html>

5. Істер О.С. Алгебра і початки аналізу : (проф. рівень) : підруч. для 10-го кл. закл. Серед. Освіти / О.С. Істер, О. В. Єргіна. – Київ : Генеза, 2018. – 448 с.

Шлях доступу: <https://pidruchnyk.com.ua/1223-algebra-10-klas-ister.html>

6. Алгебра і початки аналізу : початок вивчення на погл. рівні з 8 кл. проф.. рівень : підруч. для 10 кл. закладів загальної середньої освіти / А. Г. Мерзляк, Д. А. Номіровський, В. Б. Полонський, М. С. Якір. – Х. : Гімназія, 2018. – 312 с.

Шлях доступу: <https://pidruchnyk.com.ua/428-algebra-z-pogliblenim-vivchennyam-merzlyak-nomrovskiy-polonskiy-yakir-10-klas.html>

МОДЕЛИРОВАНИЕ ПОВРЕЖДЕНИЯ ЭЛЕМЕНТОВ ОПТИЧЕСКИХ СИСТЕМ ПОД ВОЗДЕЙСТВИЕМ ПЛАЗМЕННОЙ СТРУИ ЭЛЕКТРОРАКЕТНОГО ДВИГАТЕЛЯ

Письменный Н.И.

Цокур А.И.

Лулагин С.Н.

Носиков С.В.

Резниченко Н.П.

Кучугурный Ю.П.

Левкович О.А.

Цель: расчет возможного повреждения оптических приборов на борту КА высокоскоростным потоком распыленного вещества.

Засорение космических орбит объектами «космического мусора» представляет серьезную проблему с точки зрения осуществления запусков космических аппаратов и перспектив развития космической инфраструктуры. В настоящее время насчитывается более 22000 крупных объектов, только 6 % из них – функционирующие космические аппараты. Масса «космического мусора» уже превышает 6000 тонн.

Европейским космическим агентством разрабатывается проект (LEOSWEEP, ESA), основанный на идее активного бесконтактного отвода крупных объектов с орбиты за счет передачи механического импульса ионов в реактивной струе ионного двигателя, установленного на борту специального спутника-«пастуха» («Ion Beam Shepherd Satellite»); переведенный на низкую орбиту, объект тормозится и далее сгорает в атмосфере.

При ионном распылении материалов образуется высокоскоростной поток распыленного до атомарного состояния вещества, который, достигнув локализации спутника, может вывести из строя чувствительные датчики и оптические приборы мониторинга относительного положения объекта, а также

панели солнечных батарей. Повреждения происходят из-за конденсации потока распыленных атомов с формированием непрозрачного слоя на оптических поверхностях.

Расчет толщины слоя, который может образоваться на оптических поверхностях, проводился в приближении геометрической (лучевой) оптики [1], вычислялась скорость роста поверхностной плотности сконденсировавшегося вещества.

$$\mu_t(\vec{r}) = \frac{\partial s}{\partial t} = \frac{1}{\pi} \int_{(\vec{r}, \vartheta)} \alpha(\vec{r}, \vartheta) \rho(\vartheta, \varphi) \gamma(\varphi, \vec{R}) \frac{dS(\vec{R})}{L^2}$$

коэффициент индикатриса темп ионного
рассеяния

Переменные в формуле поясняются рисунком. Вычисления проводятся для ряда точек ($\{r\}$) в плоскости приборов. Толщина слоя конденсата растет пропорциональна времени воздействия.

Мы рассматривали наиболее жесткие условия повреждения оптики; считалось, что поверхность объекта – плоскость, параллельная плоской поверхности приборов. Принималось, что ионный пучок цилиндрически симметричен и плотность ионного тока убывает до нуля к границе пучка, индикатриса распыления косинусная (практически для всех материалов при энергии ионов 1 – 5 кэВ), столкнувшиеся с поверхностью атомы конденсируются на ней. Если учесть более реалистичные форму, ориентацию и характер вращения объекта космического мусора, оценки степени загрязнения уменьшатся.

На графике – распределение толщины сконденсировавшихся за 150 суток веществ при «рабочем» расстоянии спутник-объект 7 м.



Рис. 1. Толщина слоя конденсата на плоскости «приборов»

Результаты расчетов дают максимальные оценки повреждения приборов в рассматриваемой проблеме. Методика расчета применима и для более сложных вариантов: распыляемых материалов, форм и ориентации поверхностей.

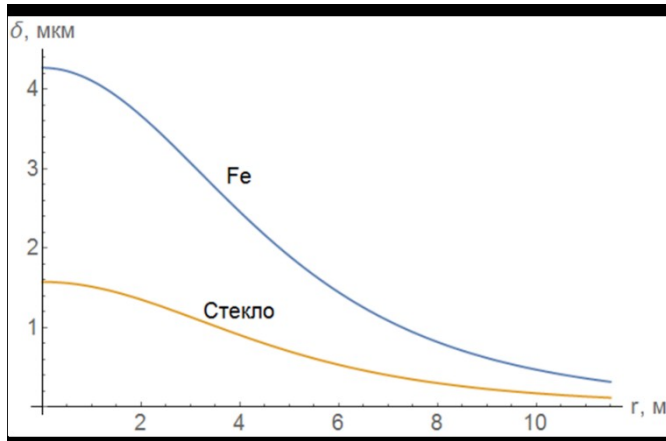
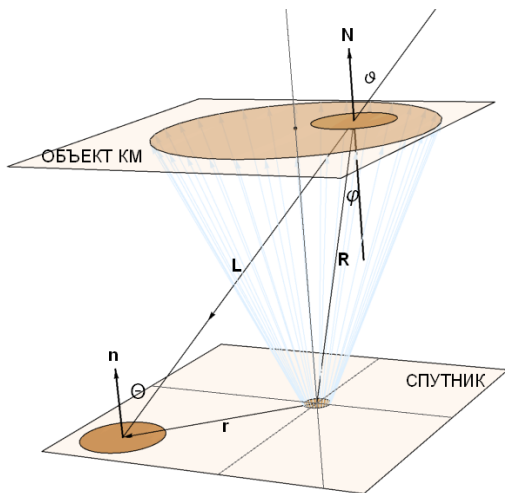

Параметры потока ионов (ожидаемые)	
ионный пучок	ксенон Xe^+
ускоряющее напряжение	3500 В
(энергия иона)	$5.61 \cdot 10^{-16}$ Дж
(скорость иона)	$7.2 \cdot 10^6$ см/сек
ионный ток пучка	330 мА
(поток ионов)	$2.06 \cdot 10^{18}$ 1/сек
температура электронов	3 эВ
расхождение луча	
в ближней зоне (0 м)	6.2°
в дальней зоне (7 м)	7.8°
Сила тяги двигателя	31 мН
Временной ресурс	150 суток
(переход между орбитами 700 км и 300 км)	

Рис. 2. Параметры потока ионов

Полностью предотвратить загрязнение оптических поверхностей невозможно. уменьшить повреждений можно, если располагать объективы приборов на максимально возможном расстоянии от оси ионного пучка, где плотность потока атомов уменьшается). Ориентация солнечных батарей определяется положением спутника на орбите и не связана с объектом космического мусора, поэтому этот фактор не столь критичен.

Список литературы:

1. Bombardelli C., Peláez J. Ion Beam Shepherd for Contactless Space Debris Removal / C. Bombardelli, J. Pelaez // Journal of guidance, control, and dynamics. – 2011. – V. 34, No. 3. – DOI: 10.2514/1.51832.
2. Распыление твердых тел ионной бомбардировкой [Вып 1] / Ред. Р. Бериш. – Москва : Мир, 1984. – 336 с.
3. Письменный Н. И. Об особенностях технологии увода объекта космического мусора под воздействием плазменной струи ионного двигателя. I. Ионное распыление конструкционных материалов / Н. И. Письменный и др. // 16-та Українська конференція з космічних досліджень, Одеса, 2016 р.: тези доповідей. – Киев, 2016. – С. 140.
4. Технология тонких пленок / Под ред. Л. Майссела, Р. Глэнга. Нью-Йорк. 1970. Пер. с англ. Под ред. М. И. Елинсона, Г. Г. Смолко. Т. М. – Т. 1. – Москва : Сов. радио, 1977. – 664 с.
5. Шувалов В. А. Моделирование взаимодействия тел с ионосферой / В. А. Шквалов; НАН Украины, Ин-т техн. механики. – Киев : Наукова думка, 1995. – 180 с.

АКТУАЛЬНІСТЬ ДИСТАНЦІЙНОЇ СИСТЕМИ НАВЧАННЯ

Полухтович Тетяна Григорівна

Луцький національний технічний університет,
кандидат педагогічних наук, доцент кафедри
комп'ютерних технологій та професійної освіти;

Піменова Ольга Олександрівна

Луцький національний технічний університет,
кандидат соціологічних наук, доцент кафедри
гуманітарних наук, соціального забезпечення та права

Ми розглядаємо дистанційні технології у навчальному процесі на прикладі конкретної загальноосвітньої школи Волинської області. Наявність у ній комп'ютерів не вирішує організаційної проблеми. Важливим моментом є розробка методик з дистанційного навчання і підготовка самих вчителів. Можливості дистанційного навчання цілком відповідають соціальному замовленню. Це знайшло відображення в Національній доктрині розвитку освіти України у XXI столітті, Законах України «Про освіту», «Про вищу освіту» та ін.

Дистанційне навчання ґрунтується на використанні сучасних інформаційних і телекомунікаційних технологій, які дозволяють здійснювати навчання на відстані. Ми виокремили такі характерні риси дистанційного навчання, як: гнучкість масовість, інтерактивне спілкування, самостійна діяльність учнів, широке застосування освітніх ресурсів Інтернет.

Дистанційна система навчання знаходиться у центрі уваги наукових кіл, і сучасні тенденції свідчать про подальшу активізацію досліджень у цій сфері. Це й зумовило вибір нами саме такої теми. Ми досліджували дистанційне навчання на уроках інформатики на прикладі конкретної школи Волинської області I – II ступенів с. Башлики Ківерцівського району. Нами вперше теоретично обґрунтовано і експериментально перевірено педагогічні умови організації дистанційного навчання учнів у загальноосвітній школі с. Башлики Ківерцівського району Волинської області; вчителем інформатики розроблено дистанційний курс для педагогічних працівників, учнів 2 – 9 класів та їх батьків. На нашу думку, впровадження дистанційного навчання підвищить не тільки престиж школи, а й продуктивні можливості в комплексному поєднанні з традиційними видами навчання, розширить інформаційно-освітнє середовище, доповнивши можливості класичної системи навчання. Саме через це дистанційне навчання уможливорює розв'язання проблеми модернізації сучасної вітчизняної освіти з постійним оновленням знань. Підвищує ефективність і якість навчання завдяки проведенню контролю, корекції

результатів навчальної діяльності, комп'ютерного педагогічного тестування і психодіагностики; поширення науково-методичного досвіду; організації

Впровадження дистанційного навчання в загальноосвітніх школах спонукає до перегляду традиційних підходів до форм організації освітнього процесу. Для сучасної освіти характерним є пошук нових педагогічних можливостей, але не всупереч цілісності педагогічного процесу як системи, що ґрунтується на теорії загальнолюдських цінностей, гуманізації, особистісно-орієнтованого підходу. Нині темпи загальної інформатизації суспільства інтенсивно збільшуються. Чималу роль в цьому відіграє система освіти, в якій глобальна інформаційна система є одним з найнеобхідніших компонентів. Будь-яка навчальна, науково-дослідна діяльність вимагає пошуку й вивчення великого обсягу літератури, що відображає сучасні досягнення науки в досліджуваній галузі знань. Традиційно цей етап роботи асоціюється з бібліотекою і, на жаль, виявляється малоефективним. Зазвичай, сьогодні в бібліотеках не так багато спеціальних періодичних видань. Інтернет ідеально підходить до освіти, надаючи доступ до будь-якої інформації. З огляду на це, варто відзначити підвищення вимог до професійної компетентності вчителя інформатики, неперервного вдосконалення його компетентності. Досліджувана нами система дистанційного навчання здатна реагувати на швидкі соціально-економічні і техніко-технологічні умови. Учні, які навчаються, можуть критично оцінювати пропоновані інновації. Робота вчителя інформатики має ґрунтуватися на впровадженні найсучасніших та ефективних технологій відповідно до поставлених завдань: в учні повинні володіти глибокими знаннями, критично оцінювати нові факти, явища, ідеї, виявляти особисту позиції до них; знаходити джерело інформації та аналізувати.

На нашу думку, необхідною умовою дистанційного навчання є активне навчання, в якому переважають методи і технології, спрямовані на самостійне засвоєння учнями знань, набуття вмінь у процесі активної розумової та практичної діяльності. З огляду на це, в системі дистанційного навчання найефективнішими є інформаційні технології. Їх розвиток потребує нових

методичних підходів до освітнього процесу. Сьогодні у світі спостерігається формування освітніх систем нового покоління, ознаками яких є відкритість матеріалів для коментування, редагування в необхідних випадках та адаптації під конкретного користувача. Запровадження інформаційно-комунікаційних технологій у систему освіти веде до зміни ролі вчителя, до появи нових методів, організаційних форм і засобів навчання.

У контексті інноваційного розвитку педагогічної освіти на основі інформаційно-комунікаційних технологій навчання за дистанційною формою має значні перспективи. Відповідно до Положення про дистанційне навчання можливе запровадження його або як окремої форми навчання, або використання технологій дистанційного навчання для забезпечення навчання у різних формах» [1]. Зміст дистанційного навчання передбачає вивчення окремих тем, виконання завдань, участь в Інтернет-заняттях, проходження тематичного контролю, отримання консультацій вчителів тощо, але за умови: доступу до комп'ютерної техніки; професійних знань і вмінь педагогів, адже це трудомісткий процес; необхідності організації власної самоосвітньої діяльності, а саме: уміння зосередитися, ефективно розподілити час між заняттями, дотримуватися високого рівня самоконтролю.

Дистанційна форма навчання пропонує не тільки вивчити певну інформацію, отримати з неї знання і використати їх у спрямованій діяльності. Дистанційне навчання побудоване у такий спосіб, що сприяє розвитку особистих рис тих, хто навчається: здатності до самостійної і творчої діяльності, уміння і бажання пошуку нових та доповнення існуючих знань, уміння спілкуватися і працювати в умовах взаємодопомоги, співробітництва, володіти й вдосконалювати особистий стиль навчання та ін.

У дослідженні організації взаємодії «учитель-учень» в електронному навчанні нами були використані методи анкетування й тестування. Ми провели дослідження у 8 класі з метою виявлення рівня готовності школярів до впровадження дистанційного навчання. Для анкетування залучили 20 респондентів. При визначенні їхньої готовності до дистанційного навчання

спирались на такі критерії, як: мотивація навчання; відповідність мети реальним можливостям учня; відповідальність, цілеспрямованість, систематичність у виконанні завдань; навички самостійної роботи та під керівництвом дистанційного вчителя.

Старшокласникам пропонувалося відповісти на питання. За результатами відповідей в анкетах відзначимо, що учням подобається працювати дистанційно. Навчання на відстані виявило і проблеми: не всі виконували завдання; школярі, переважно, цікавились тестами, де вже були вказані відповіді, а творчі вправи залишилися поза увагою.

Таким чином, запропоновані електронні навчальні курси є раціональними. Вони розширюють можливості традиційного навчання, роблять навчальний процес більш різноманітним, цікавим, що дозволяє збільшити інтерес до знань, покращити якість знань дітей, підвищити ефективність їхньої самостійної роботи, рівень мотивації до навчання, а вчителю – об'єктивно оцінювати знання учнів, автоматизувавши процес контролю.

Список літератури:

1. Положення про дистанційне навчання (Затверджено наказом Міністерства освіти і науки України 21.01.2004 № 40) [Електронний ресурс] // Режим доступу : <http://zakon4.rada.gov.ua/laws/show/z0703-13#n18>
2. Дистанційне навчання як сучасна освітня технологія [Електронний ресурс] : матеріали міжвузівського вебінару (м. Вінниця, 31 березня 2017 р.) / відп. ред. Л.Б.Ліщинська. – Вінниця : ВТЕІ КНТЕУ, 2017. – 102 с.

СІМ'Ї ОДИНОКИХ МАТЕРІВ: ФОРМУВАННЯ ВІДНОСИН МІЖ ПОКОЛІННЯМИ

Полякова С.Ю.

магістр,

Ізмаїльський державний гуманітарний університет

Науковий керівник: Замашкіна О.Д.

кандидат педагогічних наук, доцент кафедри соціальної роботи,

соціальної педагогіки та фізичної культури

Ізмаїльський державний гуманітарний університет

Одним із проявів соціального неблагополуччя сучасного українського суспільства є порушення міжпоколінних зв'язків (так званий «конфлікт поколінь»), що веде до втрати універсальних норм і цінностей, втілених у звичаях і традиціях. Під впливом розвитку, урбанізації та зростаючої мобільності населення зв'язки між поколіннями всередині сім'ї стають все більш слабкими і неглибокими. В цих умовах зменшуються можливості, а часом і бажання середнього покоління надавати допомогу старим батькам.

Вивчення міжпоколінних відносин на мікрорівні соціальних зв'язків особливо значимо в сім'ї, оскільки, на відміну від великої, у малій соціальній групі відносини людей мають безпосередній характер. Сім'я дуже важлива як для молодого покоління, так і для покоління дорослих, будучи основним елементом в системі взаємовідносин між ними [1, с.116].

Шлюбно-сімейні відносини, як одна найбільш значущих сфер у функціонуванні суспільства протягом століть, вивчалися багатьма дослідниками. Починаючи з другої половини XIX століття теоретичні проблеми сім'ї розглядали такі антропологи та соціологи: Ф. Ле Пле, Л. Морган, Ф. Енгельс, М. Ковалевський, Б. Малиновський і П. Сорокін, І. С. Кон, М. С. Мацковський, А. Г. Харчев.

Життя в сім'ї неможливе без спілкування в ній, взаємодії між чоловіком і дружиною, між батьками і дітьми в процесі повсякденних відносин. Спілкування в сім'ї являє собою відношення членів сім'ї один до одного, обмін інформацією між ними, їхній духовний контакт.

У сімейному спілкуванні дуже важливі моральні принципи, головним з яких є – повага іншого, його «я». Нерідко, після важкого трудового дня дружини прагнуть зірвати свій поганий настрій на близьких, дати вихід озлобленості, що нагромадилася. Одних починають мучити каяття совісті за власну неправоту і нестриманість. Інших – образа за несправедливі обвинувачення і докори. У результаті це сприяє руйнуванню сім'ї [1, с.91].

Аналізу специфіки життєдіяльності неповних материнських сімей присвячені роботи А. М. Демидова, В. Я. Титаренко, Е. Івер-Жалю, Т. А. Гурко, М. Ю. Арутян, М. В. Кіблицької, Л. Г. Лунякової, О. Г. Ісупової, І. М. Римашевської, І. Ф. Дементьєвої, І. С. Кона та ін. У кожній з них розглядаються причини та чинники формування сімей одиноких матерів, найбільш актуальні проблеми, а також форми соціальної допомоги та підтримки.

Вивчення міжпоколінних відносин в рамках сімей одиноких матерів актуалізується у зв'язку з тим, що їх структурна деформація викликає різні проблеми, які безпосередньо впливають на взаємовідносини між поколіннями. Всі проблеми, від фінансових до психологічних, жінці доводиться вирішувати поодиноці, що скорочує час, що відводиться на виховання дітей. Істотні проблеми виникають у них в соціальному середовищі і в системі особистісних відносин з протилежною статтю. Ситуація самотнього материнства ще засуджується громадською думкою. Народження дитини незаміжньою жінкою зовсім недавно вважалося соціально-аномальним явищем і було поганим з точки зору моральності і моралі [3, с.103].

З метою визначення особливостей формування міжпоколінних відносин у сім'ях одиноких матерів нами проводилося соціологічне дослідження. У дослідженні взяли участь 70 жінок, які не перебувають у зареєстрованому шлюбі і мають дітей. В процесі роботи використовувалася комплексна

методика збору даних, основні методи збору інформації – анкетне опитування одиноких матерів та аналіз отриманої інформації.

Серед жінок, які взяли участь у дослідженні, переважають респонденти віком 25-32 та 33-37 років (25,5%; 26,8%). Середній віксклав 32,3 року. Більшість жінок народили першу дитину до 25 років (34,2%).

Опитування показало, що сім'ї одиноких матерів, як правило, малодітні. Більшість мам мають одну дитину (62,1%); третина мають двох дітей і лише 9,3% – трьох і більше дітей. В цілому, переважають матері, що мають дітей раннього, дошкільного та юнацького віку.

Однак вивчення складу сімей респондентів показало, що більшість жінок виховувалися в повних сім'ях (75,8%) і решта (24,2%) - в неповних. В даному випадку не виражено жодного впливу батьківської сім'ї одиноких матерів на їх вибір на користь народження дитини поза шлюбом.

Для аналізу батьківсько-дитячих відносин в сім'ях одиноких матерів був обраний блок питань, що стосується взаємодії матерів і дітей: причини народження дитини поза шлюбом, ціннісні орієнтації жінок-матерів, стиль поведінки з дитиною, рівень конфліктності в сім'ї.

Опитування показало, що головною причиною народження дитини поза шлюбу у більшості жінок є «бажання мати дитину», саме так вважають 56,7% респондентів. Дані свідчать про свідомість вибору жінки, і дитина в цьому випадку розцінюється як самоцінність. Іншими словами, жінка вступає у відносини з чоловіком заради того, щоб народити бажану для неї дитину.

Що стосується інших жінок, то вони народили дитину заради досягнення інших цілей: «прагнення до материнства для свого особистого саморозвитку, досягнення для себе соціальної ідентичності» (16,9%); «народження дитини заради порятунку від самотності» (8,4%); «народження в ситуації незапланованої вагітності, відчуваючи страх перед абортom» (8,2%); «прагнення зареєструвати шлюб з чоловіком» (5,6%); «народження в пам'ять про кохану людину» (4,0%).

Не менш значущим в розгляді дитячо-батьківських відносин в сім'ях є вивчення ціннісних орієнтацій жінок, тому що вони лягають в основу материнського відносини до дітей і визначають її поведінку.

Дані показують, що більшість одиноких матерів – сімейноорієнтовані; головну цінність для них є сім'я і діти. Вагому частку також становлять матеріальне забезпечена життя і здоров'я своє і своїх близьких.

В цілому по вибірці 69,1% жінок відзначають, що їм важко поодиноці виховувати дитину; 30,9% відзначають, що не відчують складнощів. Головні труднощі у вихованні, на думку матерів, пов'язані з нестачею коштів для задоволення потреб дитини (25,3%), а також з відсутністю чоловічої підтримки і чоловічого впливу на дітей (23,5%). Крім того, суттєво ускладнює виховний процес зайнятість матері на роботі (15,4%), вікові особливості дітей (6,2%) і брак педагогічних знань (2,8%).

Загалом, 68,8% жінок відмічають, що в їх сім'ях встановлені довірчі відносини, діти залюбки розповідають їм про своє життя. Решта (29,6%) кажуть, що дитина не ділиться з ними своїми проблемами і переживаннями.

Наступний блок питань стосується взаємовідносин жінок-матерів з їх власними батьками. На думку більшості жінок, вони часто сваряться зі своїми літніми батьками, але проте вміють знаходити загальний язи (50,5%). Третина жінок оцінюють відносини як дружні (29,4%); повне взаєморозуміння присутнє у 11,6% опитаних; повне порозуміння між родичами спостерігається у 4,8% респондентів. Опитування виявило й частку тих, хто зовсім не спілкується, таких – 3,6%. Причинами відсутності взаєморозуміння стають об'єктивна різниця, пов'язана з новими соціальними умовами, розбіжності у поглядах на життя, розбіжність цінностей і психологічні особливості літніх і молодих людей.

На підставі порівняльного аналізу можна зробити загальний висновок. Взаємини між батьками і дітьми відрізняються поєднанням підтримки і конфліктності. Зв'язок між батьками і дітьми продуктивний, що забезпечує високий рівень матеріальної та емоційної підтримки. У сім'ях усіх респондентів

діти спілкуються зі своїми батьками, навіть якщо живуть на різній житловій площі. Практично у всіх з батьками налагоджені довірчі, близькі стосунки. Однак діти незавжди сходяться на думці зі своїми батьками, і на цьому ґрунті можуть виникати взаємні розбіжності і сварки. Батьки, в свою чергу, виступають джерелом допомоги і моральної підтримки для своїх дітей.

В якості джерел конфліктів визнаються роз'єднаність цінностей молодого, середнього та похилого поколінь; соціально-економічна криза і політична нестабільність в країні, духовна криза, падіння моралі; втрата в суспільстві поваги до віку і т. д.

Таким чином, в рамках даної науково-дослідної роботи детально вивчено особливості формування міжпоколінних відносин в сім'ях одиноких матерів. Дослідження дозволило встановити, що формування взаємовідносин в сім'ях одиноких матерів здійснюється за кількома напрямками: на рівні дитячо-батьківських відносин, між старшим і молодшим, старшим і середнім поколіннями. Значний вплив на становлення взаємовідносин чинить статусне становище жінок та їхніх дітей, ставлення до них у суспільстві, а також наявність соціально-економічних та психолого-педагогічних проблем.

Список літератури:

1. Алексєєнко Т. Ф. Педагогічні проблеми молоді сім'ї : навч. посіб. / Т. Ф. Алексєєнко. – К. : ІЗМН, 1997. – 116 с.
2. Соціальні та психологічні особливості сучасної сім'ї. – К., 2000. с. 91
3. Целуйко В.М. Психология неблагополучной семьи. М.: Владос, 2004. с. 103.

ФОРМУВАННЯ КОМПЕТЕНЦІЙ МАЙБУТНІХ УЧИТЕЛІВ ІЗ ЗАСТОСУВАННЯ ХІМІЧНОГО ЕКСПЕРИМЕНТУ В НАВЧАННІ УЧНІВ У КОНТЕКСТІ STEM-ОСВІТИ

Прибора Н.А.

Національний педагогічний університет імені М.П. Драгоманова,
кандидат педагогічних наук, доцент

Відомо, що якість упровадження STEM-освіти (акронім STEM від англ. Science – природничі науки, Technology – технології, Engineering – інженерія, Mathematics – математика) багато в чому визначається компетентністю та рівнем професійної майстерності педагогічних працівників: наскільки вони обізнані у можливостях поєднання міждисциплінарних підходів до оволодіння учнями компетенціями з природничо-технічних дисциплін, активно використовують новітні педагогічні технології у викладанні, самі володіють навичками застосування в освітньому процесі сучасних технічних засобів.

Відомо, що від ступеня володіння вчителями різноманітними прийомами використання сучасних технічних засобів навчання (цифрової фото- та відеотехніки, комп'ютерної техніки) залежить ступінь інформаційної культури учнів: розвиток пізнавальних інтересів, творчого мислення і уяви, усвідомлення необхідності здобуття знань. Навчити цьому майбутніх вчителів лише в межах викладання дисципліни «Інформаційні технології навчання» неможливо.

Вважаємо, що навчання у педагогічних закладах вищої освіти (ЗВО) повсякчас повинно спиратись на застосування нових комп'ютерних технологій при вивченні базових дисциплін [1], проте удосконалення навичок їх використання має здійснюватись у рамках опанування спецпрактикумами. За таких умов використання нових інформаційних технологій (НІТ) в освітньому процесі стане для майбутніх вчителів нормою.

Відомо, що хімія – наука експериментальна. Тому чільне місце у підготовці майбутніх учителів хімії належить формуванню компетенцій із

застосування хімічного експерименту в навчанні учнів. Охарактеризуємо напрямки використання нових інформаційних технологій під час проведення хімічного експерименту у закладах середньої освіти (ЗСО) більш докладно.

Як виявило проведене нами дослідження, у сучасних закладах освіти найпростіше технічно реалізувати використання фото- та відеоілюстрацій хімічного експерименту. Використання фотофрагментів під час проведення хімічного експерименту може бути застосоване як з метою здобуття нових знань, так і з метою їх перевірки (обізнаності у властивостях речовин, у проведенні вікторин, конкурсів, позакласних заходів тощо).

У процесі нашого дослідження привернули увагу можливості використання відеофрагментів хімічного експерименту. Головна їх функція – інформаційна, тобто відеофрагменти надають необхідну і можливу інформацію, факти, демонструють власне хімічний експеримент. Відеодемонстрації дозволяють показати крупним планом суть хімічних процесів, тонкощі підготовки, проведення та закінчення різних дослідів. Це дає можливість спостерігати з різних ракурсів речовини, їх взаємодію, вивчати техніку типових маніпуляцій з лабораторним посудом та обладнанням, здобувати знання з правил безпеки і опановувати певним рівнем культуру проведення хімічного експерименту.

Враховуючи це важливо навчити майбутніх учителів грамотно використовувати такий засіб навчання, як відеофрагменти (відеоілюстрації).

По-перше, відеодемонстрації ні в якому разі не призначені для підміни живого експерименту. Екран телевізора, як і екран монітора комп'ютера, являє собою віртуальний світ. Тоді як учням надзвичайно важливо якщо не потримати у руках, то, принаймні, побачити своїми очима явища не на екрані, а насправді, «живцем». Однак у тих випадках, коли на уроці реальний експеримент з різних міркувань утруднений або недоступний для безпосереднього спостереження (взаємодія калію з водою, алюмінію з бромом тощо), вдаються до відеодемонстрацій. Вони є не заміною реального

експерименту, а новим засобом наочності і доповненням до системи навчального експерименту.

По-друге, відеозапис демонстрації не є відеофрагментом уроку з демонстрацією досліду. Будь-який фільм або відеофрагмент уроку відрізняються логічної цілісністю, побудовані за певною методикою викладання і відповідають конкретній програмі. Однак саме це, як правило, ускладнює використання таких навчальних посібників під час викладання за іншою методикою. Якщо виокремити з наявного фільму тільки фрагмент, порушиться логічна цілісність закадрового коментаря, що знижує якість відеозаписів. Відеодемонстрація ж фрагментарна і не пов'язана з певною методикою висвітлення теми. Це дає можливість педагогам творчо використовувати такий засіб навчання.

По-третє, відеодемонстрація, на відміну від навчальних відеофільмів, не містить готового знання. Вона – лише об'єктивний науковий факт, джерело необхідної інформації, яку учень повинен і може здобути сам.

Таким чином, значення нових інформаційних технологій, тенденції упровадження STEM-освіти у підготовці майбутнього вчителя полягають у тому, що одним з засобів підготовки студентів до використання хімічного експерименту в ЗСО виступили відеодемонстрації дослідів або їх фрагментів. Відповідно до цього студент вчиться надавати словесний коментар до демонстрації; методично обґрунтовано обирати їм місце на уроці: як ілюстрацію до викладеного, або в якості мотивації перед вивченням нової теми шляхом створення проблемної ситуації; використовувати відеоматеріали з метою перевірки знань учнів.

Вказаний вище компонент готовності майбутніх учителів до використання хімічного експерименту в навчанні учнів формується у процесі моделювання фрагментів уроків на заняттях спецпрактикуму «Техніка демонстраційного експерименту», що викладається у Національному педагогічному університеті імені М. П. Драгоманова. Використовуючи, наприклад, адаптовані відеофрагменти з освітньої колекції «Самовчитель. Хімія

для всіх – XXI. Рішення задач» [2] студенти вдосконалюють свої навички з виконання експерименту з застосуванням НІТ, збагачують досвід роботи з різноманітними комп'ютерними програмами, зокрема програмами перегляду відеозображень, створення та редагування відеофрагментів, Power Point тощо. А відтак, опановують самі і здобувають необхідні навички для навчання учнів у контексті STEM-освіти.

Список літератури:

1. Деркач Т.М. Інформаційні технології у викладанні хімічних дисциплін: навч метод. посіб. / Т.М. Деркач. – Д.: Вид-во ДНУ, 2008. – 336 с.
2. Самовчитель. Хімія для всіх – XXI. Рішення задач [Електронний ресурс]: освітня колекція / Ахлебінін А.К. та ін. – Калуга «ІС; SPLINT», 2004. – 1 електрон. опт. диск (CD-ROM): кольор.; 12 см. – Систем. вимоги: Pentium 166 MMX; RAM 32 Mb; MS Windows 95 / 98 / ME / NT / 2000 / XP. – Назва з контейнера.

EFFICIENCY OF THE TECHNOLOGY OF PRODUCTION OF SEMI-FINISHED PRODUCTS FROM DIFFERENT MEAT RAW MATERIALS

Prylipko Tetiana

Doctor of Agricultural Sciences, Professor of
State Agrarian and Engineering University in Podilya, Ukraine

mob. t. 0962705602, e-mail: vtl280726p@meta.ua

The existing frozen food market in Ukraine is developing according to world standards and principles, therefore the dynamic growth of sales volumes, 15-20% annually, and assortment began. Dumplings fill the market for frozen foods - semi-finished products. For producers and investors, this is the profit, which, depending on the regularity of sales and the influence of external factors, is from 3 to 10%. For consumers - a fast, high-quality and relatively inexpensive way of eating. Today, in

Ukraine, we have about two dozen powerful companies with well-known brands, which, among others, went to the foreign market [2,4].

The aim of the research is to study the quality indicators of meat semi-finished products (pelmeni), which are made from different meat raw materials. As a result of the quantitative analysis of the results of the experiments conducted, it was found that the isomer content of hexachlorocyclohexane in the stuffing for dumplings is 0.02 mg / kg, which is 5 times ($P < 0.01$) below the permissible values. The values of DDT and its metabolites are set in minced meat at a level of 0,03 mg / kg, which is 3,3 times ($P < 0,01$) less than normal. Therefore, based on the research carried out on the content of pesticide residues, it can be assumed that minced meat is suitable for the production of dumplings.

In studying the quality of meat minced meat for the production of dumplings, microbiological research on the quality of raw materials was carried out in the first place. In studying the quality of meat minced meat for the production of dumplings, microbiological research on the quality of raw materials was carried out in the first place.

The total microbial insemination in accordance with the normative and technical documentation should be 1 Ch 107 KUO / cm³. It was established that the number of mesophilic aerobic and facultative anaerobic microorganisms (KMAFAnM) in dumplings exceeded the permissible level and was 1 Ch 108 KUO / cm³ of the product. The studied duffel wares also did not meet the norms of European standards, according to which the acceptable level of KMAFAnM should not exceed 5×10^3 KUO / cm³ of product [1,3]. In semi-finished products, we did not detect in 0.001 cm³ of the product of bacteria in the colon and 25 cm³ of pathogenic microorganisms (sulfitreducing bacteria), including salmonella.

According to the organoleptic evaluation of dumplings, there were slight deviations from the requirements of the normative documents: in appearance, the consistency of minced meat, taste and smell on the mass fraction of meat minced meat to the weight of dumplings; for the thickness of the test skin; in thickness in places of glutination and weight of one dumplings. The highest rates were in pelmeni

made with stuffed pork. The organoleptic characteristics of dumplings with a different kind of minced meat fluctuated. Thus, dumplings in which minced meat was made from chicken meat received a rather high score for appearance and consistency, but the taste characteristics and color of these products were significantly worse than those of pork meat. Thus, the score for the taste was 1.2 times lower than that of pumice-made dumplings. Accordingly, the total score of these products was 0.86 points lower than that of pumice minced meat dumplings. According to organoleptic parameters, the dumplings had a good appearance, that is, they were completely formed products, with clogged edges, no tear or any other damage. During cooking, the dumplings did not decompose, they had a solid structure.

The mass fraction of the salt in all investigated samples did not exceed the permissible level, which for this type of product is 2.0%. The mass fraction of fat was lower than the maximum allowable level (30.0%). It should be noted that the content of fats in pork minced meat was higher, respectively, by 6.1%, compared with chicken meat filling. The mass fraction of protein in the stuffing of pumice dumplings was 1.2 times less than in the studied chicken recipes made from dumplings. Meanwhile, minced meat from chicken meat was characterized by a higher content of water. Thus, the mass fraction of water in minced meat is 3.9% higher than in dumplings made with stuffed meat from pigs. Accordingly, the moisture content of meat minced meat was the highest in dumplings with chicken minced meat, namely: 76.7%, which is by 3,4% more compared to the filling of pig meat. Therefore, due to the organoleptic assessment of meat dumplings, chickens had a more tender consistency and juiciness. The mass fraction of dry matter was slightly lower in minced meat from chicken meat and the difference at that was 1.7%.

The highest energy value was made of minced meat made from pigmeat, since in it the mass fraction of fat was higher. The energy value of meat chicken minced meat was 13.5 kcal lower than that of pork minced meat. The ratio of fat and protein in samples of minced meat without pork was 1.3: 1, and from chicken meat 0.9: 1. We can note that the nearest to the optimal (0.8-1) was the ratio of fat and protein in

the samples, where the filling was from chicken meat. In meat pork, on the contrary, the mass fraction of fat was higher than the mass fraction of protein, respectively, and the ratio of fat and protein was higher than the optimal level. Microstructural analysis is the only method that makes it possible to identify the composition of the components of the finished meat products, which is why it requires continuous improvement and active implementation in practice. We conducted a histological study of dumplings frozen for the purpose of microstructural analysis of minced meat. Currently, this is the only method of control that allows accurate identification of animal and plant components according to microstructural features, to determine the content and ratio of minced meat of various tissues, organs, spices, low-grade additives, etc., not provided for by the formulation [1, 3,].

The results of the microstructural analysis showed that the stuffing of dumplings was intensively diluted with water, it contained a significant amount of crushed dense connective tissue, small fragments of adipose tissue and small interstices of muscle fibers. In some places there was a large amount of structured soya proteins for minced meat, occasionally there were small fragments of spices. Since separate groups of muscle fibers and individual fibers are located at different distances from each other, in places muscle fibers were subjected to decay and fragmentation. In separate places of stuffing there were basophilic substances of various sizes, which had no tissue origin.

Therefore, in order to prevent counterfeiting of minced semi-finished products to existing methods of quality control at the state level, microstructural analysis of minced meat should be included, which enables qualitative and quantitative determination of the structural composition of the product.

References:

1. Prylipko T.M., Prylipko L.V., (2012). Pokaznyky bezpeky tvarynnytskoi produktsii [Safety indicators of livestock production]. – *Prodovolcha industriia APK*, № 2. – P. 33–35.

2. Prylipko T.M., Control of quality of raw material for the production of dairies after the norms of EC Proceedings of the International Academic Congress

«European Research Area: Status, Problems and Prospects» (Latvijas Republika, Rīga, 01–02 September 2016). – Rīga: Latvijas Studentu apvienība, 2016 . - P. 85–87.

3. Prylipko, T.M., Bukalova, N.V.,. Task and priorities of public policy of Ukraine in industries of safety of foodstuffs and international normatively-legal bases of safety of food products Proceedings of the International Academic Congress «European Research Area: Status, Problems and Prospects» (Latvijas Republika, Rīga, 01–02 September 2016). – Rīga: Latvijas Studentu apvienība, 2016. – P.139-142

4. Prilipko T.M., Bukalova N.V., Bogatko N.M. Control of indicators of safety and quality of semi-smoked sausages // Collection of scientific works of the Vinnitsa National Agrarian University "Agrarian Science and Food Technologies". - Vinnytsia. - 2016. - Voip. 2 (92). - P.76-80

УЧАСТЬ ГРОМАДСЬКИХ ОРГАНІЗАЦІЙ У ФОРМУВАННІ ТА РЕАЛІЗАЦІЇ ДЕРЖАВНОЇ ЕКОЛОГІЧНОЇ ПОЛІТИКИ

Проніна О.В.

Доцент кафедри державного управління
і місцевого самоврядування ХНТУ, канд.держ.упр.,
доцент, м.Херсон, тел.0504735929

Активізація глобалізаційних процесів, розвиток промисловості й нових технологій привели до загострення суспільної уваги на питаннях охорони навколишнього природного середовища, раціонального використання природних ресурсів та екологічної безпеки. Разом з тим серйозним викликом для України стала аварія на Чорнобильській атомній електростанції та ліквідація її наслідків як на сучасному етапі, так і в довгостроковій перспективі,

оскільки м. Чорнобиль протягом тривалого часу входить до десятки найбільш забруднених місць планети.

Сучасна світова практика доводить, що ефективність державного управління в процесі реалізації його цілей значно підвищується за умови взаємодії з інститутами громадянського суспільства. Активність громадянського суспільства в Україні за останні десять років значно зросла, підтвердженням чого стали події кінця 2013 – початку 2014 рр., які увійшли в історію як Революція Гідності. Як наслідок, відбулось суттєве посилення впливу громадської думки на державно-управлінські процеси. Це стосується й такого актуального їх виміру, як екологічне управління, що покликане забезпечити реалізацію дієвої державної екологічної політики. На фоні недостатньо ефективних зусиль органів державної влади в зазначеній сфері зросли активність та професіоналізм у діяльності громадських екологічних організацій. Цим зумовлюється необхідність дослідження та наукового обґрунтування діяльності громадських організацій як суб'єктів формування й реалізації державної екологічної політики та їх взаємодії з відповідними органами державної влади.

Основою громадського екологічного руху в Україні є всеукраїнські громадські організації, місцеві екологічні групи, благодійні фонди, наукові товариства, тематичні об'єднання, асоціації, мережі, робочі групи, створені для розв'язання національних і місцевих екологічних проблем. Встановити точну кількість громадських організацій, що мають на меті діяльність в галузі екології та охорони навколишнього природного середовища надзвичайно складно. Статистичні дані, що наводять науковці та представники громадськості мають значну різницю. Можемо пояснити це тим, що назва організації не завжди відображає сферу її діяльності. Відповідно до звіту Держкомстату України за 2011 рік, в Україні в цілому функціонувало 2113 громадських організацій та об'єднань природоохоронного спрямування (2,5% від загальної кількості всіх громадських організацій) [1, **Ошибка! Источник ссылки не найден.**].

Характеризуючи українські громадські екологічні організації за напрямками їх діяльності, в першу чергу слід відзначити багатопрофільні

громадські організації, тобто організації, що працюють за багатьма напрямками екологічної політики. Як правило, це громадські організації всеукраїнського рівня, що мають свої представництва у областях і таким чином охоплюють в своїй роботі як екологічні проблеми кожного окремо взятого регіону, так і загальнонаціональні проблеми. До таких організацій можемо віднести Всеукраїнську екологічну лігу, ВЕГО “МАМА-86”, Національний екологічний центр України та ін.

Поряд із багатопрофільними організаціями, в Україні функціонують організації, що обрали окремі напрямки екологічної діяльності: юридичний освітній, енергетика, довкілля та здоров'я, захист певних видів флори чи фауни, захист окремих водних об'єктів, об'єктів природно-заповідного фонду тощо. Як правило, це організації місцевого чи обласного рівня.

Як окремий вид громадських організацій можемо виділити також організації, що не відносяться до природоохоронних організацій, однак включили окремі напрямки екологічної діяльності до переліку своїх інтересів.

Слід також додати, що за своєю структурою громадські організації є неоднорідними:

- організації, структура яких формується виключно за рахунок оплачуваного штату працівників;
- організації, в яких оплачуваний штат відсутній;
- організації зі змішаною структурою: частина працівників – оплачуваний штат, інші – добровільні члени організації.

Головним суб'єктом екологічної політики є держава, тобто державна влада. Органи державної влади зобов'язані забезпечити виконання чинного законодавства на належному рівні. Окрім органів державної влади, що відповідають за процес формування та реалізації політики, важливим учасником є громадськість. Завданням громадськості в даному випадку є спонукання влади до дотримання норм і вимог чинного законодавства.

Слід зазначити, що екологічна ситуація в країні напряму залежить від ефективної екологічної політики. А сучасне суспільство, у свою чергу,

орієнтується як на екологічну ситуацію кожній окремій країні, так і на глобальну екологічну ситуацію. Для розуміння екологічної ситуації в Україні та можливості порівняння її з екологічною ситуацією в інших країнах скористаємось результатами оцінювання екологічної ситуації за загальноприйнятими міжнародними показниками.

Індекс сталого розвитку та ряд безпосередньо екологічних індексів широко використовуються урядами для формування ефективної державної політики щодо забезпечення сталого розвитку. Ця політика покликана створити умови для застосування енергозберезувальних та природоохоронних технологій, виробництва екологічно безпечної продукції, утилізації відходів, збереження непорушності природних біологічних систем, підтримання культурного плюралізму в суспільстві тощо [2].

Проведений аналіз екологічних інтересів влади та громадськості на основі нормативно-правових актів в сфері екології та охорони навколишнього природного середовища, програм діяльності громадських екологічних організацій та інших наукових джерел свідчить, що інтереси влади і громадськості, поставлені перед ними завдання корелюють за основними напрямками. Таким чином, першочерговим питанням постає узгодження дій і зусиль між представниками громадськості та державою.

Список літератури:

1. Щорічна доповідь НУО (ЩД НУО) “Громадська оцінка національної екологічної політики“ за 2011 рік (включаючи аналіз за період з 2003 року) / під ред. В. Мельничука, О. Кравченко, Т. Малькової. – К.: 2012. – 339 с.
2. Енциклопедичний словник з державного управління / уклад.: Ю. П. Сурмін, В. Д. Бакуменко, А. М. Михненко та ін.; за ред.. Ю. В. Ковбасюка, В. П. Трощинського, Ю. П. Сурміна. – К. : НАДУ, 2010. – 820с.

ТУРИЗМ В УКРАЇНІ: РЕАЛІЇ ТА ПЕРСПЕКТИВИ

Проценко М.М.

Сумська філія Харківського національного університету
внутрішніх справ, студентка

Науковий керівник:

Петровська С.А.

Сумська філія Харківського національного університету
внутрішніх справ, викладач
кафедри соціально-економічних дисциплін,
кандидат економічних наук

Туристично-рекреаційний потенціал України настільки потужний, що держава могла б зайняти провідне місце серед туристичних країн світу, забезпечуючи суттєві надходження у бюджет від діяльності підприємств індустрії гостинності. Але, наразі, український туристичний бізнес не витримує конкуренції із світовими лідерами галузі. Не сприяє цьому ні політична, ні економічна ситуація, ні ситуація на сході країни.

У підтвердження статистичні дані. Так, у 2017 році прямий, непрямий та опосередкований внесок туризму у світову економіку становив близько 10,4 % ВВП. Про це йдеться у прес-релізі Світової ради з подорожей та туризму (WTTC) [1, с. 1].

Організація провела дослідження впливу туризму на світову економіку у 185 країнах світу та дійшла до висновку, що туризм і суміжні з ним галузі створили 10,4 % світового ВВП або 8,3 трильйони доларів [2, с. 23].

Крім цього, кожна десята вакансія в світі пов'язана з туризмом, а загалом у галузі – близько 313 мільйонів робочих місць.

У дослідженні також йдеться, що 2017 рік виявився одним з найуспішніших для туризму в історії. Туристична сфера зросла на 4,6 %, що

перевищує ріст світового ВВП (який становить 3 %) [3, с. 177].

В сучасних умовах без втручання держави у регулювання сфери туризму вихід з кризового стану неможливий. Іде мова про формування та реалізацію комплексної, системної та дієвої антикризової політики у туристичному секторі. Один із напрямів якої – забезпечення якості надання туристичних послуг європейського рівня та приведення у відповідність системи «ціна-якість». Адже, ціна відпочинку на курортах Чорного моря практично прирівнюється до вартості путівки на узбережжя Болгарії, Туреччини чи Єгипту, а от різниця у якості перебування – разюча, щоправда, не на користь України.

Не менш важливою складовою для розвитку туристичного бізнесу є інновації. Аналізуючи ринок, виявлено що одним із стримуючих факторів для досягнення конкурентоспроможності вітчизняних туристичних підприємств є неможливість запровадження інноваційних проектів через технічну чи моральну відсталість матеріально-технічної бази туристичних об'єктів. У середньому показник зношеності основних фондів сягає 60-70 % [1, с. 2].

Перешкодою до ефективної діяльності українських туристичних підприємств є недостатня мотивація персоналу, яка призводить до формування лінії поведінки «як платять, так і роблю», і в результаті небажання догодити клієнту. Тому розвиток туристичного бізнесу неможливий без забезпечення високого рівня обслуговування відвідувачів, а принцип «клієнт завжди правий» сьогодні стає особливо актуальним.

Ще один важливий напрям політики держави у сфері туризму – застосування інформаційних технологій. Мова йде не тільки про подолання світового інформаційного голоду про український туристично-рекреаційний потенціал. Хоча дійсно, про багато вітчизняних об'єктів, які можуть зацікавити людей різних світоглядів, потенційні туристи просто не знають. Актуальними на сьогодні стають уже популярні у світі соціальні інтернет технології. До прикладу, наявність гаджетів, планшетів, смартфонів, девайсів спрощує, а подекуди і замінює, обслуговуючий персонал-консьєржів, екскурсоводів, гідів

тощо, адже достатньо завантажити відповідну програму. Концепція обслуговування у сфері туризму завдяки інформаційним технологіям, на думку експертів, до 2020 року принципово зміниться.

Важливе значення у реалізації політики на українському туристичному ринку займає здатність державних органів влади сформувати ефективний механізм прийняття стратегічних рішень. В країні вже є певні напрацювання у цьому напрямку. Так, розроблений проект Стратегії розвитку туризму і курортів на 2016-2020 роки, який визначає нормативно-правову базу, ресурси, інфраструктуру, маркетингові підходи реалізації туристичних та рекреаційних продуктів. По суті, це план дій для Відділу розвитку туризму Міністерства економічного розвитку і торгівлі, який поживавить тенденції у напрямку ефективності індустрії туризму в країні.

Крім того, сприятливим фактором для розвитку міжнародного українського туризму став той факт, що 2017 року Генеральна асамблея ООН оголосила «Міжнародним роком сталого туризму в інтересах розвитку» [4, с. 3]. Поживавивши співпрацю з міжнародними та регіональними організаціями у рамках всебічної поінформованості про туристично-рекреаційну привабливість України та окремих її регіонів, це призвело до нового етапу в реалізації туристичних пріоритетів країни на світовому ринку гостинності.

Також на руку українському туризму може зіграти здатність європейців змінювати свої туристичні уподобання та відкривати нові місця, які у пошуках нових емоцій, можуть зацікавитися українськими принадами. А якщо врахувати географічне розташування – у центрі Європи – та додавши трохи креативності у просуванні туристичного продукту, вітчизняні підприємства індустрії гостинності можуть мати шанс на розвиток.

Отже, з огляду на вищесказане, можна дійти висновку, що на сьогодні в країні є всі передумови для відновлення тенденцій розвитку туризму, які дещо погіршилися за останні роки. Важливо у цьому контексті державним органам влади скористатися можливістю продавати Україну як туристичний бренд і з цією метою проваджувати відповідну політику у галузі туризму з врахування

світових тенденцій, зокрема зосередитись на підвищенні рівня надання туристичних послуг та застосування інформаційних технологій. Це дасть можливість привернути увагу як європейської, так і світової спільноти до українського туристично-рекреаційного потенціалу, збільшити потоки туристів та надходження у бюджет від туристичної діяльності, що в свою чергу підвищить зайнятість у туристичному секторі шляхом створення додаткових чи нових робочих місць [5, с. 53].

Список літератури:

1. Підсумки 2017 року та головні туристичні тренди 2018 року від Бізнес Візит [Електронний ресурс]. Режим доступу : https://www.ukrinform.ua/rubric-other_news/2373961-pidsumki-2017-roku-ta-golovni-turisticni-trendi-2018-roku-vid-biznes-vizit.html.
2. Ястремська О. О. Сучасні світові тенденції розвитку туризму / О. О. Ястремська // Проблеми економіки. – 2013. – № 1. – С. 23–27.
3. Бойко М. Г. Ціннісно-орієнтоване управління в туризмі / М. Г. Бойко. – Київ : Київ. нац. торг.-економ. ун-т, 2010. – 524 с.
4. Активный отдых в Украине [Електронний ресурс]. Режим доступу : <http://www.uatur.net/index.php>.
5. Шандор Ф. Туристична галузь [Електронний ресурс]. Режим доступу : <http://www.zakarpatia.com/?p=838>.

МІЖНАРОДНА ПРАВОВА КУЛЬТУРА СТУДЕНТІВ-ЮРИСТІВ ТА ЇЇ ОСНОВНА ПРОБЛЕМАТИКА

Проць І.М.

кандидат юридичних наук,
доцент кафедри адміністративно-правових дисциплін,
Львівського державного університету внутрішніх справ

На сьогоднішній час Україна прагне стати кращою у всіх значеннях цього слова, але основною її ціллю є членство у Європейському Союзі. На даний час правові відносини узгоджуються на міждержавному рівні.

У сучасних умовах євроінтеграції сам процес формування та створення правосвідомості правової культури молоді набуває важливого значення. Особливою рисою освіти студентів - юристів у Європі є міцний взаємозв'язок та співробітництво з іншими державами та їхніми університетами. Велика кількість європейських вищих навчальних закладів мають договори які дозволяють студентам різних країн обмінюватися досвідом, а саме там не тільки вивчаються основи права зарубіжних країн, але і ведуться заняття науково-педагогічними працівниками мовами цих країн – англійською, німецькою, французькою та ін. Це дає можливість готувати фахівців для роботи в спільних міжнародних підприємствах і організаціях. Для студентів регулярно видаються довідники, що містять інформацію про організацію юридичної освіти за кордоном, які допомагають молодим людям вибрати місце для продовження навчання [1, с. 183].

Зокрема, можна сказати, що від традиційної освіти в Європі також не відмовляються. Яскравим прикладом цього є Федеративна Республіка Німеччина. Моментом створення ФНР можна вважати 1949 рік, в основному законі країни було зафіксовано принцип федералізму. Цей принцип означає, що державна влада знаходиться не лише в руках федерації, а розділяється між землями і федерацією. Отже, при створенні ФНР вибір на користь старої

німецької федералістичної традиції був зроблений не випадково. А означає це те, що саме фінансування університетів, наукових заходів та їх досліджень, сам процес навчання, та виплата заробітної плати персоналу університету. Сама підготовка студентів-юристів в Німеччині здійснюється за ознаками вимогливості та консервативності, що впливає на суворі критерії оцінювання. У науковій літературі Німеччини давно ведуться суперечки щодо переваг різних моделей освіти, серед яких: баварська, мюнхенська, які містять основні положення: тривалість і структуру освіти, основні предмети, вимоги до організації практики, утримування, державних іспитів. Земельне положення про освіту й організацію іспитів для юристів, прийняте спільно баварськими міністерствами юстиції, внутрішніх справ, освіти, культури, науки і мистецтва, фінансів і праці, родини і соціального забезпечення, нормативно закріплює ці положення. Прихильники сформованої вважають, що юрист без практичної освіти буде усього лише «наполовину» юрист, що одержав академічну підготовку в університеті і прийшов дворічну практику [2, с. 321]. Підготовка професіоналів в галузі юриспроденції повинна відповідати міжнародному рівні цивілізації та повинна здійснюватися гуманітарна підготовка професіоналів правоохороної діяльності. На даний час у Європі, а зокрема у Німеччині велика приділяється правовому вихованню та навчанню студентів з юридичним нахилом освіти. Для того щоб студенти розуміти найвищі цінності в умовах збереження людства.

За німецьким досвідом, така підготовка майбутніх спеціалістів у сфері правознавства, забезпечує досягнення внутрішнього прийняття норм поведінки, що полягають у визнанні права кожної людини, тобто самовдосконалення в певних рамках норм права та поваги прав до інших.

Для здобуття юристом певних знань і умінь, необхідних для його подальшої роботи кожна країна повинна розробляти певні умови та стратегії беручи до уваги всі рекомендації Міжнародної комісії юристів (що є особливо актуальним для держав які на перехідному етапі розвитку). На загальноміжнародному з'їзді викладачів юридичних факультетів з червня

1895р. у Вюрцбурзі були сформульовані основні принципи юридичної освіти: науковість як основний принцип юридичної освіти і необхідна умова для оволодіння всіма юридичними професіями; зумовлений принципом науковості нерозривний зв'язок навчання з дослідницькою діяльністю, що забезпечувало б доступ викладачів і студентів до останніх наукових досягнень в галузі правознавства та суміжних універсальних дисциплін.

Національна і міжнародна практика в галузі юриспруденції має в доробці своїх здобутків етичні стандарти юридичних професій. Найбільш вагомою подією в формуванні європейсько освітньої системи стала міжнародна конференція, організована у 1991р. юридичним факультетом Маастрихтського університету (Нідерланди). 250 учасників конференції з 20 країн світу здійснили спробу відповісти на питання про роль загального права Європи в навчальному плані юридичних факультетів. Відповіді були від радикальних («центральна роль») до стримано-песимістичних. Отже, багатоманітність юридичних освітніх систем держав Європи дає підстави стверджувати, що європеїзація юридичної освіти - дуже тривалий процес.

Оскільки базовими цінностями західноєвропейської правової культури виступають особистість, добробут, порядок, суспільне благо, а вузловими ідеями – ідеї свободи, верховенства права, невід'ємність прав людини, демократії, правової держави, громадянського суспільства, то фундаментальними принципами правової культури спочатку країн Західної Європи, а сьогодні – Європейського Союзу є індивідуалізм, раціональність, лібералізм, субсидіарність і пропорційність, законність [3, с.43]. Принципи європейської правової культури в сучасному світі відіграють ще одну важливу роль: в умовах глобалізації вони виступають ефективним засобом стабілізації європейської правової системи і національних правових систем держав-членів ЄС. Справа в тому, що західна правова традиція поки що демонструє стійкість перед інокультурним впливом, не піддається трансформації, не сприймає, навіть частково, чужі соціокультурні моделі [4,с.87].

Важливу роль у формуванні правосвідомості будь-якого суспільства, українського зокрема, відіграє система виховання, що спрямована на підготовку майбутнього громадянина як людини правової. Саме громадянин, що дотримується правових норм, здатен забезпечити поступальний розвиток демократичної, правової держави. Правове виховання спрямоване на фіксацію у свідомості людини таких настанов, які є своєрідними орієнтирами у повсякденному житті: – повага до закону та законності, ставлення до них як до вищих соціальних цінностей, без яких неможливо реалізувати себе цивілізованим шляхом, захистити власні права та свободи; – наявність правомірних цілей, планів, намірів у житті, діяльності, вчинках та несприйняття всього протиправного; – потреба, бажання, навички поводитися правомірно, керуючись стійкими правовими мотивами; – наявність непохитного імунітету до криміногенних спокус; прагнення допомогти правоохоронним органам у розкритті злочину, сприяти реалізації принципу невідворотності покарання; – намагання утримати інших громадян від правопорушень і спонукання їх до правомірної поведінки; – частина у підтриманні правопорядку на роботі, за місцем навчання або проживання.

Отже, сам зміст навчального плану визнає головне поняття навчання, тоді основною проблемою виступає співвідношення «традиційних» та «європейських» предметів у навчальному процесі. Тобто, це означає що теперішня європейсько-правова освітня система потребує постійного осмислення, розмежування принципів та певних юридичних деталей спрямованих на формування сучасних українських та європейських спеціалістів в галузі правознавства. Правова культура є важливим чинником розвитку правової системи, що впливає на правосвідомість, право, правовідносини, законність і правопорядок, правотворчу, правозастосовну та інші види правової діяльності; її якісною характеристикою та рівнем досконалості.

Список літератури:

1. Михайленко О.В. Порівняльний аналіз професійної підготовки фахівців-юристів в Україні, Німеччині та США // Наукові записки. Серія

«Психолого-педагогічні науки» (Ніжинський державний університет імені Миколи Гоголя). Ніжин.-Видавництво НДУ ім. М. Гоголя, 2011. №1. С.183-188.

2. Андрощук А.Г. Сучасні вимоги до професії юриста в німецьких умовах розбудови єдиної Європи // Вища освіта України . Додаток 3(т.2). 2006 р. Тематичний випуск «Вища освіта України у контексті інтеграції до європейського освітнього простору». 528 с.

3. Яковюк І. Правова культура і її вплив на розвиток правової системи .Вісн. Акад. правових наук України. Х. : Право, 2008. № 1(52). С. 43–56

4. Морозов В. А. Роль принципів західноєвропейської правової культури в формуванні правосознання // Вестн. Москов. ун-та МВД России. 2008. №12. С. 87–91.

СТРУКТУРНІ КОМПОНЕНТИ ПРОФЕСІЙНОЇ КОМПЕТЕНТНОСТІ ВЧИТЕЛЯ МУЗИКИ

Пухальський Т.Д.

Кам'янець-Подільський національний університет імені Івана Огієнка,
асистент кафедри музичного мистецтва,
ORCID 0000-0002-8559-5482; taraspuhalskiy@gmail.com

Модернізація сучасної освіти України нерозривно пов'язана із інтеграцією нових наукових підходів в галузі професійної освіти, одним із яких є компетентнісний. Перехід від традиційної академічної освіти до компетентнісної процес тривалий і ускладнений специфікою кожної з професій. Тому питання формування професійної компетентності надважливе у підготовці кваліфікованого і конкурентоспроможного учителя музики і потребує детальної наукової розробки.

Аналіз наукових досліджень і публікацій. Науковим підґрунтям вирішення окресленої проблеми стали роботи Л. Арчажникової, Л. Масол,

О. Олексюк, Г. Падалки, О. Ростовського, О. Рудницької, Б. Теплова, О. Щолокової та ін. Питання структури професійної компетентності учителя музики знайшло відображення у дослідженнях М. Михаськової, І. Полубояриної, Т. Пляченко, Є. Проворової, С. Світайло та інших, проте ще не отримала належної наукової розробки, чим зумовила актуальність нашого дослідження.

На основі проведеного аналізу структурних елементів професійної компетентності педагога та врахованої специфіки професійної діяльності учителів музики, ми пропонуємо таку структуру за якою професійна компетентність учителя музики реалізується у чотирьох компонентах: особистісному, мотиваційному, когнітивному та діяльнісному (див. рис.1).

Ми позначили головну мету структури як її центральний елемент, реалізація якої передбачає інтеграцію всіх суб'єктів та можливостей професійного становлення спеціаліста. Йдеться про цілеспрямованість дій, на що вказують стрілки як вектори головних впливів, програмуючи адекватні форми взаємодії. Це вказує на відсутність сталих вимірів професійної компетентності, на постійне прагнення до все вищого рівня досконалості, готовності до постійного саморозвитку.

Центром нашої структури є особистість учителя музики, яка передусім формується в активній діяльності, в процесі якої виявляються та одночасно розвиваються особистісні якості, здібності, вміння, навички (Л. Виготський, Г. Костюк, О. Леонтєв, С. Рубінштейн та ін.). Усі властивості особистості виявлені чи набуті в процесі діяльності зазнають постійних змін, інтеграції, взаємооновлення та утворюють складну, стійку і водночас динамічну систему психологічних властивостей учителя музики [2, с. 81]. Тому особистісний компонент ми визначили своєрідним ядром структури професійної компетентності учителя музики та трактуємо його як органічний симбіоз природних і набутих індивідуально-психологічних особливостей, особистісних здібностей та особистісних якостей.



Рис.1. Структура професійної компетентності вчителя музики

Зважаючи на трактування професійної компетентності вчителя музики, а також на основі обґрунтованого вище підходу до виділення особистісної складової як системотвірної, виокремлений особистісний компонент структури, який дистанційно є найбільш наближеним до фокусу структури [3, с. 141]. З одного боку, це вказує на пріоритетність особистісних якостей, здібностей та індивідуально-психологічних особливостей майбутнього вчителя музики, що є основою самотворення у професії, з іншого – спрямовує на особистісно орієнтовані технології організації професійного навчання.

У структурі виразно представлений процесуальний підхід як основа формування професійної компетентності майбутнього вчителя музики через взаємодію мотиваційного, когнітивного, діяльнісного компонентів.

Мотиваційний компонент започатковує процес, опікуючись чинниками, що визначають успішний старт, і передбачає самовизначення відповідно до загальних поставлених цілей, їх особистісне сприйняття, розуміння важливості, особистісної значущості. Структуризація завдань за власними пріоритетами, як результат аналітико-рефлексивних дій, дає змогу правильно самовизначитися та сформувати план дій на відповідну перспективу. Взаємопов'язаними структурними складовими мотиваційного компонента є: мотиваційна, рефлексивно-орієнтувальна та саморегулювальна. Мотиваційна складова компонента охоплює особистісні прагнення, мотиви і цілі учителя музики, які стимулюють професійний ріст і є рушійною силою на шляху до професійної майстерності. Рефлексивно-орієнтувальну складова є початковим етапом загальної рефлексії – сукупності особистісних процесів учителя музики, спрямованих на дослідження самого себе в контексті своєї професії. Ця складова виконує функцію самовизначення та органічно поєднується з мотиваційною та саморегулювальною складовими. Саморегулювальна складова передбачає технологічне забезпечення особистісного та професійного зростання.

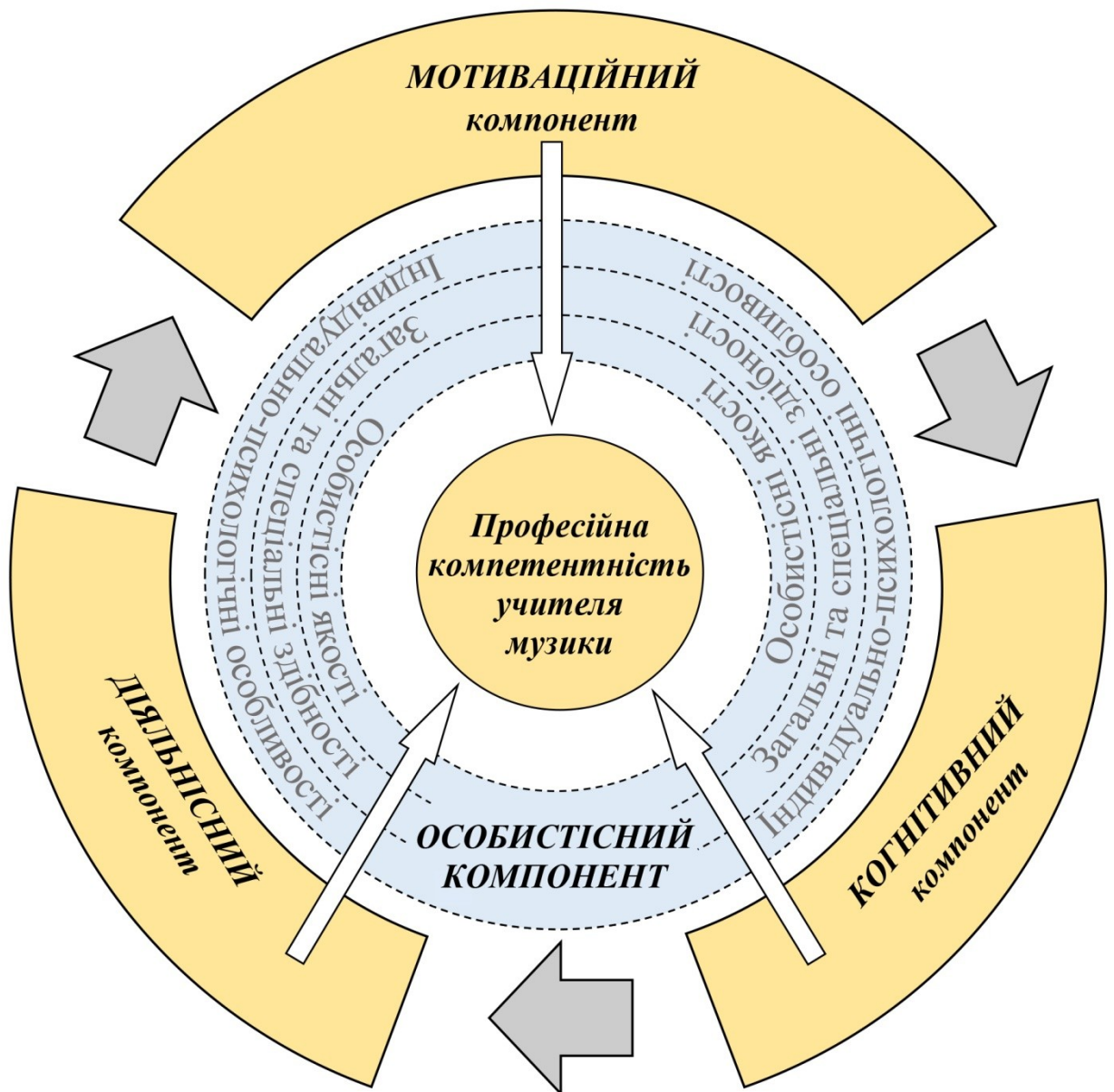
Когнітивний компонент відображає наявність необхідних знань у всіх сферах його професійної діяльності та включає такі складові: психолого-педагогічну, музично-теоретичну та методичну. Той факт, що когнітивний компонент має не безпосередній зв'язок з професійною компетентністю учителя, а опосередкований особистісними характеристиками студента та індивідуальними технологіями його діяльності, навчання неодмінно буде особистісно орієнтованим, а студент буде займати позицію суб'єкта її формування. Ця позиція виступає протидією інформаційно-репродуктивному навчанню.

Діяльнісний компонент професійної компетентності учителя музики включає уміння і навички професійної діяльності та пов'язаний з практичним застосуванням знань та реалізацією своїх професійних здібностей та якостей. Саме за безпосередньою професійною діяльністю учителя музики ми можемо судити про рівень його професійної компетентності, професійної майстерності, оцінювати її рівень. Практична діяльність учителя музики охоплює комунікативну, музично-практичну та творчу складові. Кожна із них передбачає наявність в учителя музики певної сукупності знань, умінь, навичок, здібностей, якостей і мотивів їх реалізації, органічне поєднання яких відбивається на характері, індивідуальності та унікальності професійної дії.

Запропонована нами структура професійної компетентності вчителя музики віддзеркалює також алгоритм її формування через циклічний покомпонентний розвиток та системну цілеспрямованість структурних компонентів на неперервний процес підвищення рівня фахівця впродовж всієї професійної діяльності. Зазначимо, що такий підхід в педагогічній науці є предметом досліджень її окремого напрямку – акмеології. Актуальність її застосування у дослідженні структури професійної компетентності вчителя музики зумовлена постійним ростом вимог до професійної підготовки в системі безперервної освіти, в якій акмеологічний підхід шляхом тісної взаємодії теорії управління з педагогікою та психологією змінив погляди на підготовку фахівців, вивівши питання професійного розвитку з урахуванням різних аспектів вдосконалення і самоактуалізації на новий рівень.

Отже, представлена нами компонентна структура характеризується тісною взаємодією структурних компонентів (особистісного, мотиваційного, когнітивного та діяльнісного) та, на нашу думку, відображає специфіку і багатоаспектність професійної діяльності вчителя музики, враховує знання, уміння, навички, особистісні характеристики та механізми його професійного самовдосконалення та самореалізації.

Список літератури:

1. Козир А. В. Акмеологічні фактори формування фахової майстерності студентів інститутів мистецтв. Вісник Луганського національного університету імені Тараса Шевченка. Педагогіка. URL: <http://www.stattionline.org.ua/pedagog/104/17872-akmeologichni-faktori-formuvannya-faxovoї-majsternosti-studentiv-institutiv-mistectv.html>
2. Леонтьев А. Н. Деятельность. Сознание. Личность. Москва, 1995. 304 с.
3. Пухальський Т. Д. Професійна компетентність учителя музики: аналіз поняття. Наукові записки. Серія: Педагогічні науки / ред. кол. : В.Ф. Черкасов та ін. Кропивницький : РВВ КДПУ ім. В. Винниченка, 2016. Вип. 149. С.137–142.

**ОСОБЛИВОСТІ ПІГМЕНТНОГО СКЛАДУ ФОТОСИНТЕТИЧНОГО
АПАРАТУ ACER PLATANOIDES В НАСАДЖЕННЯХ
БОГАТИРСЬКОГО ЛІСНИЦТВА**

Пюрко В.Є.

студент магістратури

Мальцева І.А.

д.б.н., професор;

Пюрко О.Є.

к.б.н., доцент

Мелітопольський державний педагогічний університет
імені Богдана Хмельницького

Життя - єдиний процес безперервного перетворення енергії, речовини та форми. Енергія Сонця є практично єдиним джерелом енергії для всіх фізичних, фізіологічних та біохімічних процесів, які відбуваються в атмосфері, на поверхні Землі, в живих організмах. Не останню роль фотосинтез, а значить, і

лісові масиви, відіграють у формуванні клімату, очищенні повітря від шкідливих викидів промислових виробництв, формуванні мисливських угідь та зон рекреації та відпочинку [1-5]. Забарвлення є однією з функціональних властивостей і необхідною умовою життєдіяльності рослинного організму, світлозалежна функція якого здійснюється завдяки наявності пігментів, здатних вибірково поглинати випромінювання у різних діапазонах. Завдяки оптичним властивостям пігментів, зумовлених їх структурою, відбувається трансформація променистої енергії в інші форми, необхідні для біохімічного метаболізму і підтримання гомеостазу в процесах життєдіяльності рослинного організму на відносному рівні [6-13].

Вміст та склад пігментів є генетично зумовленою ознакою, яка у значній мірі залежить від онтогенезу та умов і виступає досить чутливим параметром на дію факторів середовища. У зв'язку з тим, що пігменти здійснюють поглинання сонячних променів, енергія яких у подальшому трансформується в енергію хімічних зв'язків органічних молекул, ми вивчали вміст та склад пігментів у листках різних зон крони *Acer Platanoides* в онтогенезі.

Отримані нами результати дозволяють стверджувати, що вміст та склад пігментів у різних зонах крони клена значно змінюється (табл. 1, рис. 1). Напрямок змін має певну закономірність: навесні кількість пігментів у листках усіх зон відносно невелика, в середині літа відбувається вже диференційоване розподілення листків за вмістом пігментів у різних зонах крони, восени вміст зелених пігментів незалежно від зон крони зменшується, а жовтих – збільшується. Така динаміка вмісту пігментів зумовлена особливостями їх синтезу та розкладу, специфічністю проходження етапів індивідуального розвитку, змінами зовнішніх умов.

Таблиця 1.

Вміст та склад пігментів у листках різних зон крони клена (навесні)

Зона крони	Вміст пігментів, мг/г сирої речовини			
	Зелені			Жовті
	“а”	“б”	“а”/”б”	
1 (поверхня крони)	0,21 ± 0,03	0,07 ± 0,01	3,00	0,034 ± 0,003
2 (основна оптично активна)	0,22 ± 0,04	0,08 ± 0,01	2,75	0,039 ± 0,002
3 (проміжна)	0,23 ± 0,03	0,09 ± 0,01	2,56	0,041 ± 0,001
4 (оптично “мертва”)	0,15 ± 0,01	0,06 ± 0,01	2,50	0,021 ± 0,001



Рис. 1.

Кількість пігментів у листках різних зон крони клена. Над А – Б – у середині літа, пд. А – Б – восени. 1 – 4 – зони крони.

Відносно малий вміст як зелених, так і жовтих пігментів навесні у листках різних зон крони пояснюється:

- початком формування асиміляційної поверхні за рахунок появи нових листків та росту їх пластинок;

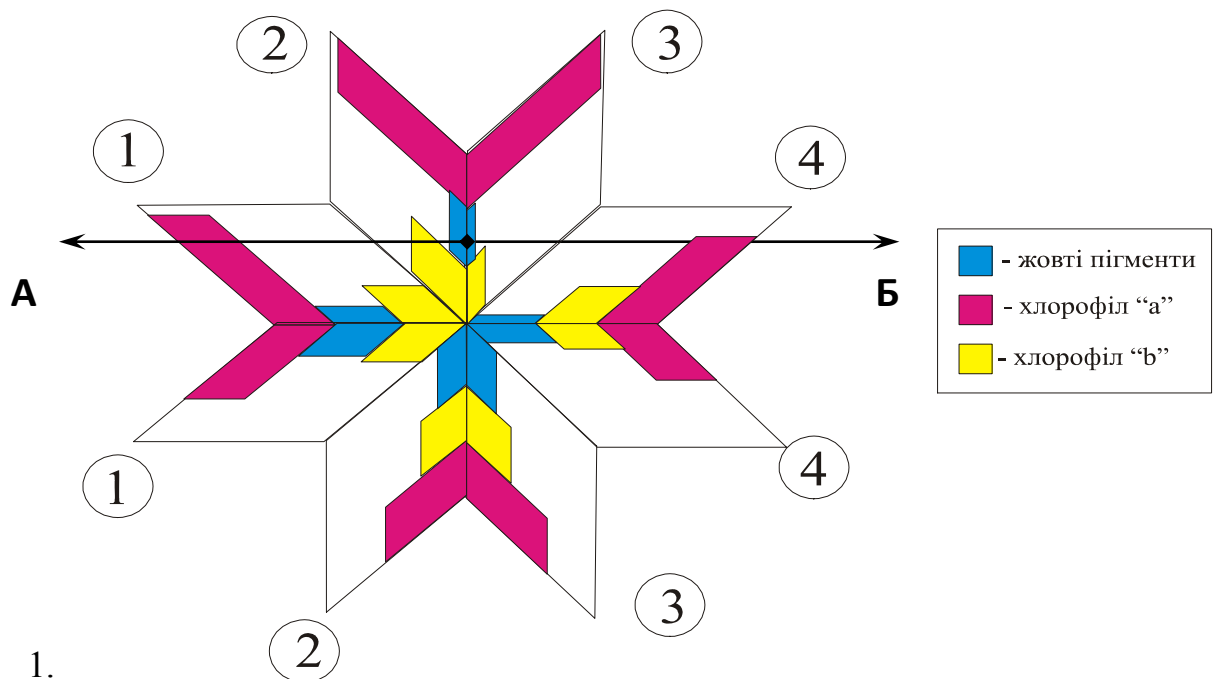
- інтенсивним синтезом всіх без виключення пігментів на фоні домінуючого синтезу хлорофілів;
- переважанням росту пластинок розтягуванням над інтенсивністю синтезу пігментів;
- практичною відсутністю диференціації крони на окремі зони у зв'язку з рівномірним освітленням.

По мірі формування крони ріст листків уповільнюється, відбувається їх ксероформізація і вони займають певне положення у просторі, утворюючи мозаїку, верхнім шаром якої поглинається значна частина сонячних променів. Поступово крона диференціюється на зони, листки яких, адаптуючись до специфічності освітлення, проявляють значну мобільність у пігментоутворенні, чим і зумовлений їх різний вміст і склад. Ці процеси відбуваються впродовж літа і функціонально мають велике значення, тому що забезпечують ефективно поглинання сонячної енергії у процесі фотосинтезу.

Восени, коли зовнішні умови погіршуються (t° ; $h\nu$, термоперіод) і закінчується вегетація (останній період індивідуального розвитку) на фоні зменшення вмісту зелених пігментів відбувається збільшення жовтих. Це зумовлене інтенсифікацією гідролізу хлорофілів за рахунок активізації ферменту хлорофілази, а субстрат у вигляді CoA-S-CO-CH_3 використовується на синтез жовтих пігментів.

Отже, вміст та якісний склад пігментів, як адаптивна ознака, залежить від інтенсивності та якісного складу ФАР у відповідній зоні: на поверхні крони пігментів відносно мало і співвідношення хлорофілу "а" до "b", як правило, дорівнює 3; у проміжній зоні загальний вміст пігментів збільшується на 15-20%, а співвідношення хлорофілу "а" до "b" зменшується до 2,0-2,2; у оптично "мертвій" зоні вміст пігментів незначний – 20-25% відносно попередньої.

Список літератури:

1. Будько М.И. Глобальная екология / М.И. Будько. - М.: Мысль, 2007. - 327 с.

2. Будько М.И. Эволюция биосферы /М.И. Будько. - Л.: Гидрометеоздат, 2004. – 488 с.
3. Букша І.Ф. Ліси і глобальні зміни клімату /І.Ф. Букша /Лісовий і мисливський журнал. - 2001. - № 3. - С. 16-17.
4. Букша І.Ф. та ін. Роль лісового господарства у зменшенні ризику глобальних змін клімату /І.Ф.Букша, В.П. Пастернак, В.П. Корнієнко /Лісовий і мисливський журнал. – 2002. - № 1. - С. 28-32.
5. Гуляев Б.И. Фотосинтетическая продуктивность агроэкосистем / Б.И.Гуляев /Физиология и биохимия культурных растений. - 2003. - Т. 35. - № 5. -С. 371-381.
6. Моргун В.В. и др. Продовольствие XXI века: нерешенные проблемы, неотложные задачи /В.В.Моргун, Б.А. Курчий /Физиология и биохимия культурных растений. - 2003. - Т. 35. - № 4. - С. 281-294.
7. Шеляг-Сосонко Ю.Р. Ліси України. Біорізноманітність та збереження /Ю.Р.Шеляг-Сосонко / Український ботанічний журнал. - 2001. - Т. 58. - № 5. - С. 519-529.
8. Jeffrey E.P. Temperature and biogeographical distribution of species /E.P.Jeffrey, C.E. Jeffrey /Functional Ecology. - 2004. - Vol.8. - P. 640-647.
9. Jones H.G. Plants and microclimate: a quantitative approach to environmental plant physiology /H.G. Jones /2th Cambridge Univ. press. - 2002. - 296 p.
10. Kramer P.J., ect. Water relations of plants and soils /P.J. Kramer, J.S.Bayer. - Orlando: Acad. Press, 2005. - 307 p.
11. Poorter H. Interspecific variation in relative growth rate positively correlated with biomass allocation to leaves /H. Poorter, H. Lambers /Amer. Natur. - 2001. - Vol. 138. - P. 1264-1268.
12. Smirnoff N. Plant resistance to environmental stress /N.Smirnoff /Curr. Op. Bio. - 2008. - Vol. 9. - P. 214-219.
13. Yeo A. Molecular biology of salt tolerance in the context of whole plant physiology /A.Yeo /J. Exp. Bot. - 2008. - Vol. 49. - P. 915-929.

**ПРЕФІКСАЛЬНИЙ СПОСІБ ТВОРЕННЯ АНГЛІЙСЬКИХ
ОДНОСЛІВНИХ ТЕРМІНІВ (НА МАТЕРІАЛІ «АНГЛО-УКРАЇНСЬКОГО
СЛОВНИКА ПОЖЕЖНО-ТЕХНІЧНИХ ТЕРМІНІВ»)**

Рак Н.В.

Національний університет «Львівська політехніка», к.пед.н., доцент,
доцент кафедри іноземних мов

Проблема вивчення термінологічної лексики була та є актуальною на сучасному етапі розвитку мови. Насамперед термінологічна лексика необхідна для вивчення певної фахової мови та для перекладу текстів специфічного спрямування. Адже саме термін це найбільш типова лексична ознака науково-технічної літератури.

Слово термін прийшло до нас ще з античних часів. У латинській мові воно означало «межу», «рубіж». Зокрема, Аристотель визначав термін як «те, на що розкладається перший засновок суб'єкт і предикат» [4]. У середньовіччі це слово набуло вже значення «визначення», «поняття». У старофранцузькій мові знаходимо навіть номінацію «terme» – «слово». В Україні ця назва поширюється вже у XVIII ст. [2].

Лінгвістична природа терміна характеризується тим, що по-перше термін – це невід'ємна органічна частина лексичної системи літературної мови, по-друге, терміни відрізняються від інших розрядів слів своєю величезною інформаційною насиченістю. У технічному чи науковому терміні дано найбільш точне і економне визначення наукового або технічного поняття. Основна вимога, що ставиться перед терміном – його однозначність. Таким чином існує дві категорії термінів: 1) загальнонаукові та загально технічні, 2) спеціальні [1].

Термін не потребує контексту як звичайне слово, адже він є частиною певної галузі термінології, що вже є контекстом, також він може вживатися ізольовано, для чого термін і повинен бути однозначним не взагалі у мові, а в

межах певної термінології. Проте у межах певної лексичної системи, терміни можуть проявляти ті ж властивості, що й слова: їм властива антонімія, синонімія, ідіоматика. Наприклад, слово «power» у фізиці означає – «силу, потужність»; у математиці – «ступінь»; в оптиці – «силу збільшення». Тобто один і той же термін може входити до термінології певної мови, що у свою чергу становить науково-термінологічну омонімію.

Для пожежно-технічної термінології, характерне вживання префіксів, які є одними з основних засобів зміни значення термінів, а також використовуються для творення нових. Під префіксом розуміємо частину слова, яка в своєму розвитку набула певного значення, стоїть перед твірною основою і змінює лексичне та граматичне значення. Тобто префікс – значима частина слова, що стоїть перед коренем і служить для творення нових слів або форм слова [3].

Серед найбільш продуктивних префіксів, що наявні в «Англо-українському словнику пожежно-технічних термінів», можна виділити наступні: un- (burnt (згорівший) – unburnt (незгорівший); dis- (charge (навантаження) – discharge (розвантаження); de- (compose (складати) – decompose (розкласти на частини); anti- (flash (спалах) – antiflash (вогнестійкий); counter- pressure (тиск) – counter-pressure (протитиск, реакція опори).

Префікс non- є морфологічним варіантом частки по- в пожежно технічній термінології вживається переважно з прикметниками, має значення «відсутність» або «заперечення» чогось, в українській мові має відповідники «а», «не»: polar (полярний) – nonpolar (аполярний).

Слід зазначити, що в «Англо-українському словнику пожежно-технічних термінів» відсутні такі заперечні префікси як: il-, ir-, im- та mis-. У словнику вони наведені як префіксально-суфіксальний спосіб творення термінів.

Таким чином, протиставні префікси в англійській мові слугують для позначення відсутності, або заперечення. Їх є достатньо велика кількість проте правила вживання цих префіксів викликають деякі складності. Іноді навіть

англомовна людина не може визначити, який префікс використати для протиставлення. Правил правильного вживання немає, найчастіше це залежить від встановленого слововживання у мові.

Кількісні результати дослідження однослівних термінів утворених за допомогою префіксального способу словотвору в «Англо-українському словнику пожежно-технічних термінів» подано в таблиці 1.

Табл. 1

Префікс	Кількість	Іменник	Прикметник	Дієслово	Відсотки (%)
Out-	19	10	6	3	14,61 %
Re-	17	6	–	11	13,07%
Over-	9	5	1	3	6,92 %
Un-	8	1	6	1	6,15%
De-	5	1	–	4	3,84 %
Sub-	5	3	2	–	3,84 %
Under-	5	4	1	–	3,84 %
Inter-	5	3	–	2	3,84 %
En-	5	1	–	4	3,84 %
Up-	5	4	1	–	3,84 %
Dis-	4	3	–	1	3,07 %
After-	4	4	–		3,07 %
Pre-	4	2	–	2	3,07 %
Multi-	4	–	4	–	3,07 %
Semi-	4	2	2	–	3,07 %
Non-	3	–	3	–	2,30 %
By-	3	3	–	–	2,30 %
Super-	3	2	1	–	2,30 %
Uni-	3	–	3	–	2,30 %
Counter-	3				2,30 %
In-	2	1	1	–	1,53 %
Anti-;	2	4	1	–	1,53 %
Mono-	2	2	–	–	1,53 %
Bi-	1	1	–	–	0,76 %
Ex-	1	1	–	–	0,76 %
Fore-	1	1	–	–	0,76 %
Mal-	1	1	–	–	0,76 %
Ultra-	1	1	–	–	0,76 %
Auto-	1	1	–	–	0,76 %
–	130	67 (51,53%)	32 (24,61%)	31 (23,84%)	100%

Таким чином, в «Англо-українському словнику пожежно-технічних термінів» виявлено 29 префіксів, що утворюють однослівні терміни.

Сумарна кількість пожежно-технічних однослівних термінів утворених префіксальним способом становить 130 (100%), з них 67 іменників що становить – 51,32 %; 32 прикметники, що становить – 24,61 %, 31 дієслово, що становить 23,84 %.

Отже, зі 130 однослівних пожежно-технічних термінів, які утворюються за допомогою 29 префіксів найбільш продуктивними префіксами в «Англо-українському словнику пожежно-технічних термінів» виявились – out- відсоток термінів з цим префіксом становить 14,61% від загальної кількості, префікс re- – 13,07%, префікс over- 6,92% та префікс in- з відсотковою часткою – 6,15%.

В «Англо-українському словнику пожежно-технічних термінів» малопродуктивними виявились такі префікси: bi-, ex-, fore, mal-, ultra-, auto-, терміни утворені з якими становлять 0,76% від загальної кількості та терміни з префіксами in-, mono, що становлять 1,53%.

Слід зазначити що в даному словнику не було пожежно-технічних однослівних термінів утворених за допомогою префіксального способу словотворення за участю таких продуктивних префіксів, як: be-, co-, post-, trans-, bio-. Такі префікси були виявлені, тільки при утворенні однослівних термінів префіксально-суфіксальним способом творення слів.

Список літератури:

1. Капанадзе Л.А. Про поняттях «термін» і «темінологія»// Розвиток лексики сучасної російської мови / Л.А. Капанадзе – М., 1965.—75 – 86 с.
2. Ланюк Е. Т. До питання про становлення галузевої лексичної системи (на матеріалі німецької торговельно-економічної лексики): Дис... канд. філолог. наук. – ЛНУ ім. І Франка. / Е.Т. Ланюк – Львів, 1974. – 186 с.
3. Словник онлайн [Електронний ресурс]. – Режим доступу : <http://rozum.org.ua/>

4. Термін як основне поняття термінознавства. [Електронний ресурс].
– Режим доступу: http://damar.ucoz.ru/publ/termin_jak_osnovne_ponjattja_terminoznavstva/13-1-0-312

ВПЛИВ ФПД «ІМУНОБАКТЕРИН Д» НА РОБОТУ СИСТЕМИ ТРАВЛЕННЯ У КОРІВ

Рибачук Ж.В.

Житомирський національний агроекологічний університет, к.вет.н.,
доцент, ORCID ID 0000-0003-2569-672,
тел. 0975647834 zhrybachuk@ukr.net
Присяжнюк І.В. студентка ЖНАЕУ

У жуйних важлива роль у перетравленні поживних речовин корму належить передшлункам, місткість яких у корів може становити до 200 л. У передшлунках не виділяються травні соки, а процеси травлення відбуваються лише за участю мікроорганізмів – бактерій та інфузорій, які населяють ці відділи травного каналу. В 1 см³ вмісту рубця міститься 10⁹ - 10¹⁰ бактерій і до 10⁶ інфузорій. Для забезпечення своєї життєдіяльності вони синтезують низку ферментів, які розщеплюють білки, жири й вуглеводи до простих мономерів, використовують їх, а продукти життєдіяльності мікроорганізмів отримує тварина-хазяїн. Таким чином, здійснюється симбіоз між макроорганізмом і мікроорганізмами передшлунків.

У передшлунках функціонують різні види бактерій, що зброджують клітковину, крохмаль, цукри та інші безазотисті екстрактивні речовини до летких жирних кислот (ЛЖК) – оцтової, пропіонової й масляної; розщеплюють протеїни до амінокислот та аміаку і жири – до жирних кислот та гліцерину. Інфузорії живляться бактеріями, а також захоплюють і перетравлюють частинки корму. Крім того, мікроби синтезують вітаміни С, К і групи В та

перетравлюють у передшлунках жуйних майже половину органічної речовини корму, в результаті чого вона переходить у розчинний стан і газу (вуглекислоту та метан), які виділяються з передшлунків під час відригування.

Підтримання життєдіяльності корисної мікрофлори передшлунків і товстого кишечника у жуйних є одним із факторів забезпечення фізіологічного функціонування шлунково-кишкового тракту і, як наслідок, здоров'я тварини. Тому вивчення фармакологічного ефекту від введення у раціон лікарських засобів, що містять корисну мікрофлору є актуальним питанням не тільки для лікарів ветеринарної медицини, а й для тваринників.

Зважаючи на актуальність ми поставили мету: вивчити клінічні прояви функціонування системи травлення (робота передшлунків, інтенсивність поїдання корму, частота прояву розладів травлення (пронос, коліки) та консистенція фекалій) за використання ферментно-пробіотичної добавки «Імунобактерин D».

Для вивчення клінічного ефекту введення до раціону ФПД «Імунобактерин D» ми сформували дослідну та контрольну групи притримуючись принципу аналогів. Коровам дослідної групи препарат підмішували до концентрованих кормів ранкової частини раціону (1/3 вранішньої даванки) в кількості 7,5 г кожній тварині, щоденно. Така разова доза обумовлювала покращення апетиту у 40% тварин дослідної групи через 2, і у 60% – через 3 доби після початку включення в склад раціону лікарського засобу.

Вважаємо, що такі результати обумовлені складовими ферментно-пробіотичної добавки, а саме:

- адсорбцією токсичних речовин каоліном;
- дією *Bacillus subtilis* та *B. Licheniformis*, які проявлять протимікробну активність проти *Escherichia coli* та інших деяких патогенних бактерій і грибків.
- життєдіяльністю *B. Licheniformis*, яка зброджує цукри (лактозу, глюкозу) і виділяє корисні внутрішньоклітинні ферменти (каталазу, казеїназу, уреазу, дезанімазу, протеазу та ліпазу).

Зі слів власника корів, з яких було сформовано дослідну групу, перед початком використання препарату «Імунобактерин D», реєстрували різної інтенсивності рецидивуючі симптоми діареї. Які реєстрували після збільшення даванки концентрованих кормів або ж заміни дерті одного виду на інший. Зокрема пшеничну на кукурудзяну або ж ячмінну на кукурудзяну чи збільшення кількості пшеничної. Пронос у корів помічали уже через 8-12 годин після незначної корекції раціону. При цьому повернення до попередньої кількості дерті чи відновлення її структури, не завжди супроводжувалось зникненням симптомів діареї. Слід зауважити, що фекалії під час проносу були зловонні, що свідчило про збільшення інтенсивності бродильних процесів у шлунково-кишковому тракті корів. Отримані дані анамнезу свідчили про дисбактеріоз і слугували причиною згодовування пробіотиковмісного лікарського засобу «Імунобактерин D».

Слід зауважити, що апетит у корів із симптомами проносу зберігався, хоч інтенсивність його була різною і залежала від зловонності фекалій і тривалості діареї.

Тому в подальшому ми провели аналіз зникнення симптомів діареї у корів дослідної групи, які отримували ФПД (див. рис.).



Рис. Динаміка зникнення симптомів діареї у корів при використанні ФПД «Імунобактерин D»

Так, після вранішнього згодовування «Імунобактерину D», у однієї тварини симптоми діареї були відсутні через 12 год. Через 2 доби ще у двох корів дослідної групи фекалії були характерними для клінічно здорової великої рогатої худоби і не мали зловонного запаху, що свідчило про зникнення ендоінтоксикації та зменшення розмноження патогенної мікрофлори. Повне клінічне відновлення травлення реєстрували на 5-ту та 6-ту добу після початку згодовування ферментно-пробіотичної добавки.

При зникненні симптомів діареї, фекалії у корів мали консистенцію густої електуаріум і після падіння на землю мали хвилеподібну поверхню. Ці ознаки свідчили про нормалізацію травлення у тварин дослідної групи.

Протягом 30 діб від початку щоденного згодовування лікарського засобу «Імунобактерину D» було прийнято рішення – залишити ФПД у складі раціону. Після закінчення періоду спостереження і надалі у корів, які отримували пробіотиковмісний порошок, не реєстрували розладів травлення, запах із ротової порожнини був злегка кислий, що свідчило про фізіологічну роботу передшлунків.

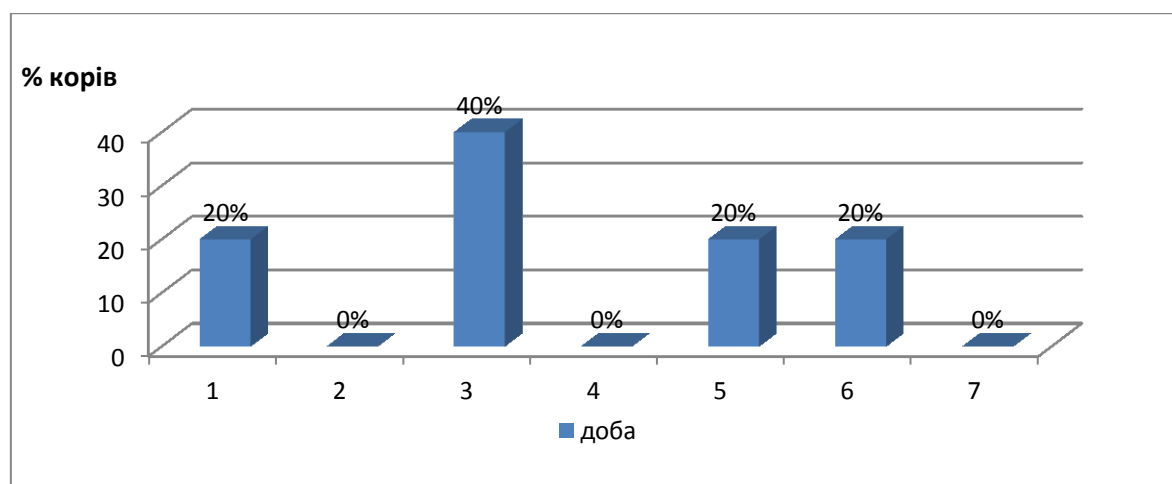
Протягом наступних двох місяців у тварин які отримували «Імунобактерин D» розладів травлення не реєстрували, навіть у випадках зміни структури раціону. А от у корів контрольної групи, за аналогічних умов годівлі, розвивались діареї у одних і тих же тварин (66%).

Отримані результати згодовування ФПД «Імунобактерин D» дійним коровам свідчать про позитивний вплив лікарського засобу на процес їхнього травлення, що досягається фармакологічною дією його складових. Зокрема, проявом адсорбційних властивостей каоліну, що підтверджується даними Rowe R.C. із співавт. (2006) та інтенсивним розмноженням корисної мікрофлори у передшлунках і кишечнику, що створює несприятливі умови для життєдіяльності умовно-патогенної мікрофлори.

Отже, включення до вранішньої даванки дерті «Імунобактерину D» у дозі 7,5 грам забезпечувала покращення функціонування шлунково-кишкового

тракту дійних корів, що проявлялося покращенням апетиту та припиненням діареї, яка розвинулась при зміні структури раціону.

ПРЕДСТАВНИЦТВО АДВОКАТА У ЦИВІЛЬНОМУ ПРОЦЕСІ

Римарчук Р.М.

Навчально-науковий інститут права та психології
Національний університет «Львівська політехніка»
кандидат юридичних наук, доцент
доцент кафедри цивільного права та процесу

Римарчук Г.С.

Навчально-науковий інститут права та психології
Національний університет «Львівська політехніка»
кандидат юридичних наук
асистент кафедри кримінального права та процесу

В часи коли в суспільстві панує верховенство права адвокатура України повинна відповідати принципам демократії, рівності, дотриманню корпоративних звичаїв і традицій та принципів правозаступництва.

На сьогодні основним нормативно-правовим актом, що регулює професійну діяльність адвокатів, є Закон України «Про адвокатуру та адвокатську діяльність». Цей Закон регулює відносини, що виникають при функціонуванні адвокатури, з метою забезпечення права кожного на отримання кваліфікованої юридичної допомоги шляхом розширення правових і організаційних можливостей адвокатів по її наданню громадянам та організаціям.

Участь захисника є важливою процесуальною гарантією захисту прав і законних інтересів підозрюваного, обвинуваченого та інших осіб, щодо яких здійснюється провадження.

В даний час істотні зміни відбулися в усіх сферах нашого життя. Триваюча судова реформа, безумовно, стимулює розвиток інституту адвокатури. У зв'язку з цим, використання внутрішніх резервів вдосконалення своєї діяльності видається не тільки корисним, а й необхідним. Тим більше, робота над підвищенням свого професійного рівня є для адвоката не тільки життєвою необхідністю, специфікою роботи, але й обов'язком.

З дослідницької точки зору розглянемо таке поняття як адвокатське розслідування. Наявна полеміка розділяє учасників на дві основні групи. Перші дотримуються необхідності розширення можливостей в роботі адвокатів, в тому числі нормативних, другі наполягають на достатності існуючих положень і звертають увагу на якість їх використання. Звичайно, важко уявити адвоката в ролі учасника процесу, що збирає докази шляхом примусового вилучення. Однак, зачасту мають місце відмови в наданні інформації, що не тільки обмежують можливості адвоката, зводячи їх до звернення за судовим запитом, а й в цілому, ставлять під сумнів реалізацію встановленого принципу змагальності [1, с. 14].

Ще одним цікавим поняттям, запозиченим із зарубіжної юридичної практики, є так званий «стандарт доведення». Під цим розуміється реалізація сторонами процесу покладеного на них обов'язку доведення і обґрунтування своєї позиції.

Різні визначення предмета доказування, відсутність нормативного закріплення цього поняття, спрямованість суб'єктів процесуальної діяльності у вітчизняній практиці на встановлення істини часто змушує суд до необґрунтованої ініціативи не тільки визначати предмет доказування у кожній конкретній справі, а й вказувати коло необхідних доказів, порядок їх отримання та інше. Таким чином, ініціатива сторін спору знижується разом з можливістю реалізації принципу змагальності [3].

Досить давно обговорюється необхідність практичного застосування адвокатського опитування в якості доказу, пропорційного з протоколом допиту і показаннями свідка. Однак безліч заперечень не дозволяють закріпити статус адвокатського опитування нормативно.

Закон «Про адвокатуру та адвокатську діяльність» дає повноваження адвокату запитувати інформацію. Більш того, дана норма встановлює обов'язок державних органів, органів місцевого самоврядування, інших організацій надавати запитувану інформацію, в порядку, встановленому законодавством. Останнє застереження, на практиці, є підставою для недобросовісних посадових осіб відмовити в наданні інформації, проігнорувати адвокатський запит зовсім. При цьому, правоохоронним органам, як правило, в таких випадках і інформація, і документи надаються.

Необхідно також введення відповідальності за незаконне ненадання інформації, зокрема, запитуваної адвокатом. Існуючі норми регулюють право громадян на отримання інформації, що стосується даної особи і, відповідно, відповідальність за відмову в наданні та несвоєчасному наданні документів, матеріалів і інформації.

Ще однією пропозицією, спрямованою на вдосконалення адвокатського провадження, може стати визначення або закріплення необхідного обсягу доказів по кожній категорії справ. Основа правової позиції, яка полягає в певному колі доказів, може бути вирішальним фактором, якщо не успіху, то якісної юридичної допомоги.

Сам по собі метод планування надання юридичної допомоги адвокати використовують з самих витоків зародження професії. Поняття лінії суперечностей, вузлових точок, послідовної реалізації попередньої і основної правової позиції на всіх стадіях процесу. Тому актуальність їх використання в практичній діяльності не вичерпана. У зв'язку з цим, роз'яснення змісту зазначених і інших понять, методів ведення справ, планування роботи по кожній справі може дозволити підняти рівень організації адвокатського виробництва, а в цілому підвищити якість юридичної допомоги [3].

Для успішної конкуренції зі своїми процесуальними опонентами, всередині корпоративної середовища, адвокат повинен підвищувати свій професійний рівень і вдосконалювати своє виробництво.

Таким чином адвокатуру можна віднести до соціальних інститутів. Вона виконує як державно значимі функції, так і задачі, які обумовлені приватними інтересами фізичних та юридичних осіб. Адвокати наділяються професійним імунітетом. Це обумовлено тим, що адвокат – єдиний суб'єкт надання кваліфікованої юридичної допомоги, захищений адвокатською таємницею та гарантіями невторчання в професійну діяльність, самостійно вибирає форму організації своєї діяльності і несе повну відповідальність перед клієнтом та підлягає дисциплінарній відповідальності у випадках порушення норм професійної етики.

Однією з гарантій дотримання конституційного права в цивільному процесі є право учасника цивільного справи мати представника, в тому числі, запрошеного в якості представника адвоката. Призначення адвоката представником можливо тільки в суворо визначених випадках і при дотриманні одночасно декількох умов: місце проживання відповідача невідоме і у відповідача відсутній представник.

Виключне становище адвоката, призначеного представником відповідача в силу закону, але без згоди останнього, без можливості узгодження з довірителем позиції у справі, обмежує його повноваження в процесі в порівнянні з законними представниками або з представниками за дорученням.

Проте, представляючи інтереси відповідача в порядку ст.60 ЦПК України, і не маючи доручення, адвокат має право оскаржити рішення суду, оскільки він має повноваження не за угодою з відповідачем, а в силу закону і вказане право об'єктивно необхідне для захисту прав відповідача, місце проживання якого невідомо (п.10 Постанови Пленуму №23 від 19.12.2003г.) [5].

У разі представлення інтересів відповідача без його доручення, за призначенням суду, як і в будь-яких інших випадках, адвокат зобов'язаний чесно, розумно, сумлінно відстоювати права і законні інтереси довірителя усіма

незабороненими законодавством способами; дотримуватися Кодексу професійної етики адвоката (Закон України «Про адвокатуру та адвокатську діяльність»). В силу п.1 ст.7 Правил адвокатської етики «у своїй професійній діяльності адвокат (адвокатське бюро, адвокатське об'єднання) зобов'язаний використовувати всі свої знання та професійну майстерність для належного захисту й представництва прав та законних інтересів клієнта, дотримуючись чинного законодавства України, сприяти утвердженню та практичній реалізації принципів верховенства права та законності». При цьому адвокат не має права діяти всупереч законним інтересам довірителя (ст.8 Правил адвокатської етики) [6].

Повноваження адвоката, призначеного представником відповідача, місце проживання якого невідомо, виникають з моменту прийняття ним доручення на підставі винесеного судом ухвали або вимоги суду, а припиняються в разі встановлення місця проживання відповідача, якщо тільки відповідач не підтвердить повноваження адвоката, уклавши з ним відповідну угоду.

Список літератури:

1. Борзих Н.В. Діяльність захисника на досудових стадіях кримінального процесу та при судовому розгляді справи: монографія; Донецьк: Ноулідж, 2010. 113 с.
2. Вільчик Т.Б. Дисциплінарна та цивільно-правова відповідальність адвокатів. Інформація і право. 2015. № 3 (15).С. 294.
3. Дзера О.В. Способи захисту цивільних прав та інтересів у сучасному цивільному праві України. Актуальні проблеми приватного права України: зб. ст. до ювілею д-ра юрид. наук, проф. Н.С. Кузнецової. Київ: ПрАТ «Юридична практика», 2014. С. 238.
4. Загальний кодекс правил адвокатів країн Європейського співтовариства від 08.10.1988 р. № URL: http://zakon.rada.gov.ua/laws/show/994_343

5. Кравченко М.В. Щодо відповідальності адвокатів за порушення зобов'язань за договором з надання правової допомоги. Юридичний вісник. 2014. № 3 (32). С. 108.

6. Правила адвокатської етики – затверджені Звітно-виборним з'їздом адвокатів України 09 червня 2017 р.
<https://zakon.rada.gov.ua/rada/show/n0003418-12>

АРХЕТИП «ЗЕМЛІ» В ПОЕЗІЇ МИХАЙЛА ДРАЙ-ХМАРИ

Родіонова І.Г.

Миколаїв

У поезії М. Драй-Хмари образ України – домінуючий і поєднує, на думку Л.Рудницького, як природно-географічні й історико-політичні, так і етнопсихологічні виміри. Складові частини даного образу, що маємо на меті дослідити, – художня інтерпретація української землі з її маркерами .

В системі образотворення й організації художнього простору М.Драй-Хмари земля – як ґрунт (степ, поле, сад і т.д.) – домінуюча стихія (до слова, як і всіх “неокласиків”). Оспівування образу землі пов'язано з рідними просторами поета і народними міфологічними уявленнями про них. Поетизація землі втілена М.Драй-Хмарою в образах: “степу”, “поля”, “царини”, “лук”, “лану”, “левади”, “байраку” і маркована полярними відчуттями, що асоціативно нагадують поетизми: “жаль”, “туга”, “сум” (“земля – як жужіль, така моруга і стара”, “Одцвітають півонії! Кров'ю забагрилась навколо земля”, “ти гориш в землі і над землею”) або “радість”, “краса”, “спокій”, “розквіт” (“...і розтанув серця глетчер в дивних пахощах землі”, “на гарячій землі лежу. / Голубіє юга сизокрила, / і дзвенить над ухом жук”). Очевидно, в поезії М. Драй-Хмари “панує аполлонівський спокій, а інколи – діонісіїв хаос”, тому є сенс розглядати архетип землі крізь призму контрасту між Аполлоном і Діонісом. Тобто

звертання до власне українських праобразів і їх переосмислення через античні традиції необхідно було М.Драй-Хмарі для контрастного відображення суперечних начал дійсності, а не для втечі від неї, в чому вульгарно-соціологічна критика постійно звинувачувала поета.

Топос “степу” засвідчує фольклорну традицію, за якою образ національного часопростору будувався на стійкому асоціюванні України зі степом. Доказом цього може бути типова для української традиції ландшафтно-настроєва поезія, представлена у творчості М.Драй-Хмари: “спливає кров’ю степ”, “Моя вітчизна – степ біля морів південних”, “стеги, стеги без краю”. Прикметна ознака стилю поета – відтворення величних, масштабних уявлень. Це типова риса українця, вихованого в неозорих степах. За своєю питомою властивістю степ дає змогу стежити за життям у широкому обширі. Як море вражає своєю широтою й волею, щось подібне переживає ліричний герой, споглядаючи степ. Його душа співзвучна з природою: “Отак би без кінця, без краю іти, іти, іти – без жодної мети”, – певно, даються взнаки етнопсихологічні підстави, зауважені М.Шлемкевичем: “степ широкий – воля”. Відповідний мотив не раз звучатиме у поезії М.Драй-Хмари: “Пісня – посестра, степ – побратим – / вольная воля трьом нам усім”.

Типовий репрезентант українського степу – могила. Архетип могили, “як і архетип поля, був одним із образотворчих чинників, з яких складалася поетична світобудова поета-“неокласика”. Ще за часів Т.Шевченка могили (кургани) – одна з характерних рис поетичного пейзажу степової України, що для класика української літератури були більше, ніж просто історичними пам’ятками, були символом національної історії. Цей мотив як далеке відлуння прозвучав у поезії М. Драй-Хмари “На Хортиці”: “... і лиш могили, древні дідугани, / нагадують колишні буйні дні”. Таким чином, характерні ознаки у структуруванні часопросторових образів М. Драй-Хмарою засвідчують близькість його поетичної манери до специфіки романтичної міфопоетики Т. Шевченка.

Варто зупинитися на топосі “саду”, що постає універсальним образом,

іманентним традиції давньоруської літератури, зокрема у творчості Г.Сковороди топос “саду” – наскрізний, про це свідчить вже назва його поетичної книги “Сад божественних пісень”. Підключення культурологічного контексту дозволяє осягнути глибинний символічно-філософський підтекст лірики “неокласика”. Не випадково М.Драй-Хмара назвав першу поетичну збірку “Проростень”. Тут образ рослини, схоплений поетом у русі, на метафоричному рівні репрезентує сутнісні аспекти топосу “саду”: сад – світ, сад – душа людини, сад – мудрість і знання. Подібно до Г. Сковороди, у М. Драй-Хмари “сади” виступають символом небесного блаженства, втілюють ідею достатку. У вірші “Поетові” йдеться про сад як творчий ідеал, до якого людина мусить прагнути, бо їй для рівноваги, спокою духу треба пізнати сквородинське “видиме й невидиме в речах”. Топос “саду” в ідейно-художній системі М. Драй-Хмари постає дискурсивним утіленням онтологічної домінанти барокового світогляду. Відтворення бінарних опозицій світоустрою – іманентна риса його поезики. Тому слушно окреслити ще один специфічний топос “саду” (“перевернутий”), що втілює потойбічний світ. Така властивість, коли одна якість замінюється іншою, протилежною, притаманна фольклорній традиції.

Онтологічно важливі ракурси буття у поезії М.Драй-Хмари втілюють пейзажі, типові для України краєвиди. Природа – наступна лірична домінанта його поезії. Особливо широке застосування має символіка рослин. Окремі з них пов’язані з традиційним виявом поезики флороназв, що актуалізують естетико-поцінувальну семантику “краси”, “пишності”, “багатства”. Інші (майже третина) на ґрунті авторських асоціацій набувають символічного узагальнення, наприклад, “васильки” й “рута-м’ята” нагадують про фольклорні символи святості, чистоти, недоторканності; “рожі” – символ краси, ласки й веселощів; “мак” – символ багатства, пишності, непереможності життя та краси; “верба” – символ світового дерева, праматері Всесвіту; “вишні й морелі” – символ красивої дівчини; “яблуня” – символ видання дівчини заміж. Видно, твори М.Драй-Хмари втілюють класичний постулат символістського світовідчуття, за

яким “між “душею” і “природою”, “душею” і “речами” встановлюється не відношення паралелізму, а відношення тотожності”.

Символізація природних реалій у кожному контексті М.Драй-Хмари стає носієм позитивної енергії, життєствердного начала. Ідеться про вітаїзм (обоожнювання життя, життєпоклонство) як психологічну й філософську основу цілісної концепції світу “неокласика”. З цього погляду М.Драй-Хмара, безумовно, яскравий біофіл, незважаючи на присутність у багатьох аналізованих контекстах “песимістичних” образів природи, що символізують смерть, у його творах обов’язково наявний “поворот” у бік позитивного начала, отже, зроблено акцент на контрастові аполлонівського та діонісієвого первнів.

Варто детальніше розглянути окремі флорообрази та їх функціональну роль у поезії М.Драй-Хмари. Дуб – це універсальна космічна модель лісу, як світобудови. Поруч із дубом виступають “широколистий осокір”, “сосни – цілий храм колон”, “крислатих кленів батальйон”, “шипшина й терен при дорозі”, – тобто кущі й дерева, що репрезентують “міфознаки сакральності цієї великої цілості” (вислів О.Турган), часто створюють смислові асоціації, пов’язані з минулим, історією та майбутнім. Дендронім “дуб” – символ надійності, стрункості думки, “символ чоловічої могутності, священне дерево бога-громовика”; флороназва “троянда” – символ швидкоплинності земної краси – була невід’ємним атрибутом богині краси й кохання. У контексті поезії “Ще губи кам’яні...” ці два образи втрачають конкретну предметність, символізуючи два контрастні світи “Вічного Смутку” і “Вічної Радості”.

Поетичні уявлення М.Драй-Хмари про дерева базуються на найдавнішій національній традиції. Не випадково обставиною трагічних подій у поемі “Поворот” виступає міфологема “тополі”, що, за усталено-традиційним сприйманням, символізувала смуток і печаль. Проте саме тополя “страшна та чорна” стає символом повороту від смерті до життя. У переосмисленні поетичного образу верби, наділеного християнством негативно-тужливою конотацією, М.Драй-Хмара сягнув принципово далі, потрактувавши цю реалію як уособлення самотності й смутку, що в поєднанні з водою стає символом

кохання, здоров'я і продовження життя. Мінорні й мажорні відчуття твору зумовлено конкретними факторами, усвідомленими станами природи і власне душі поета, що відповідало ідеалові екогармонії (довершеності краси природи і співмірної з нею людської душі).

У поетично-художньому відтворенні буття через флористичні символи М.Драй-Хмара не обмежується етнічно-регіональними маркерами. Почасти поет звертається до взірців світового рівня, що вносить свіжий експресивний ефект у зображення. Так, у сонеті “По кліті кованій” завдяки флористичній замальовці автор тонко і високо поетично передав атмосферу далекої екзотичної країни: “... а в'язень в джунглях снить, де пуща несходима, / де гнуться лотоси і квітне пишний нард”. Вироблена “неокласичною” школою схильність до поетичного інакомовлення, предметно-наочного сюжетотворення допомогла М.Драй-Хмарі продемонструвати різні стани творчого процесу в образі квітки “Victoria Regia”, де поряд із лотосом уживаються такі семантичні флоролексеми як “лілієвий дзвін”, “трояндні мрії”. У поезії М.Драй-Хмари простежено ще одну міфологему, добре знайому поетові за текстами античної та західноєвропейської, насамперед французької літератур, що проходить наскрізно через усі книги М.Рильського. Ідеться про виноград, який українська народна традиція наділила ознаками святості, і тому досить часто у фольклорних творах він є символом “життєвої ниви, радості і краси новоствореної сім'ї”. У перекладеному М.Драй-Хмарою сонеті Ж. де Нерваля “El Desdichado” цей флористичний образ виступає в ореолі садівничої і творчої аристократичності, актуалізується у комплексі з іншим флорообразом – трояндою, що також сягає глибин античної традиції, оприявнюючи домінанту яскраво вираженої інтимної наснаженості. У поезії “Лист до Оксани” М.Драй-Хмара радить доньці з багатьох тем спробувати написати саме про цю рослину, як наділену найвищою якісною вартістю, тому й виникає у цьому контексті поетизація плоду: виноград до сонця простягає грона, “мов пальчики дитячі на молитві”.

Живі ритми життя, швидкі зміни пір року імпліцитно властиві

українській природі. Важливо підкреслити, йдучи у світ природи, поет не віддаляється від людей, а навпаки, відчуває приплив енергії, сили від цього духовного єднання. Природа вже не душевний стан, бо “людина вже сама стала природою, стала тим обрієм, що довкруги неї”. Серед класифікованих А.Музичкою різних форм модерну у молодій поезії 20-х років, цей напрям означається як “міфологізування природи”, напрям, що виявиться “потрібним” літературі 80-х років і помітно окреслиться у творчості В.Герасим’юка, І.Малковича, І.Римарука та інших поетів.

Вочевидь інтерпретація образу землі поетом оприявнила синкретизм поетичного мислення М.Драй-Хмари, засвідчений фольклорною, бароковою, символічною та романтичною стильовими домінантами. Перевага кожної з них продиктована авторським задумом та ідейно-тематичним навантаженням творів.

ОСОБЛИВОСТІ УТВОРЕННЯ МІКОБІОТИ КОЛОСУ ТА МОЖЛИВІСТЬ ЗАРАЖЕННЯ ЇЇ ГРИБАМИ НАСІННЯ ПШЕНИЦІ В УМОВАХ ПІВНІЧНОГО СХОДУ УКРАЇНИ

Рожкова Т.О.

Сумський національний аграрний університет, к.б.н., доцент кафедри
захисту рослин, rozhkova8@gmail.com

Домінування альтернативних грибів усередині насіння пшениці озимої у Північно-Східному Лісостепу України впродовж 2010 – 2017 рр. спонукали до пошуку їх джерел у природі. Відмітили щорічне утворення темних нальотів на колосі пшениці, вирішили їх дослідити.

Досліджено нальоти з сортів пшениці озимої Волошкова (2016 р.) та Богдана (2017–2018 рр.). Ендофітну мікобіоту колосу та насіння вивчили за

виділення на картопляно-глюкозний агар. Ідентифікацію грибів провели за морфологічно-культуральними особливостями грибів.

У 2016 році виявлено чотири види нальотів на колосі сорту Волошка. Відмічено два типи темного нальоту на колосі: темно-коричневий крапковий та темно-зелений. Перший наліт складався із скупчення кулеподібних темно-коричневих спор, збудником якого виявився *Ericossum purpurascens* Ehrenb. Дослідження темно-зеленого нальоту показало наявність двох грибів з роду *Alternaria* spp. та *Cladosporium* spp. Така змішана інфекція колосу масово спостерігалась впродовж останніх років на Сумщині. Найбільш чисельним виявився *Cladosporium herbarum* (Pers.) Link. Менш поширеними були зелений та оранжевий наліт на колосі. Зелений наліт виявився характерним для грибів з роду *Penicillium* spp. Визначили, що оранжевий наліт на колосі викликав гриб *Fusarium graminearum* Schwabe. Така різноманітність нальотів та значний відсоток заселення грибами колосу пояснювався найбільшою кількістю опадів за три роки досліджень у період від утворення колосу до повної стиглості (132 мм).

У 2017 році на колосі сорти Богдана утворились лише темні нальоти, які викликали меланізовані гриби. Причому кладоспорієві гриби скупчилися на кінчиках колоскових лусок, а альтернарієві вкрили поверхню луски. Найменшого поширення на колосі набули нальоти у 2018 році, хоча і відмітили утворення нальотів фітопатогенним аскомікотом – *Blumeria graminis* (DC.) E. O. Speer f. sp. tritici (Em. Marchal) за рахунок сильного розвитку борошнистої роси впродовж вегетації пшениці. У фазу колосіння на лусках утворився кремовий наліт, у фазу повної стиглості – чорні крапки (клейстотеції гриба).

Для порівняння особливостей розвитку нальотів визначили площу, яку вони займали на колосі, та відсоток виділення грибів. Встановлено домінування кладоспорієвих грибів у поверхневій мікобіоті колосу пшениці озимої. Впродовж двох років досліджень нальоти утворювали сапрофітні гриби, за винятком фітопатогенного виду – *Blumeria graminis*. У 2017 році нальоти

займали значну площу колосу – 31,8 %, тоді як у 2018 році площа під нальотами грибів була незначною (9 %). Такі особливості нальотоутворення пояснювались погодними умовами досліджуваних років. У 2017 році у період сприятливий для розвитку сапрофітних грибів (III декада червня – I декада липня) кількість опадів склала 77 мм, а у 2018 році вона виявилась значно меншою – 49,1 мм.

У 2018 році було досліджено ендofітну мікобіоту колосу сорту Богдана шляхом виділення на середовище (картопляно-глюкозний агар). Гриби виділили з лусок та цілих колосків. Дослідили наявність грибів у залежності від фази розвитку пшениці озимої. У фазу колосіння виділили 5 різних грибів, серед яких у значній кількості були представлені такі небезпечні утворювачі мікотоксинів як *Aspergillus flavus* Link та гриби з роду *Fusarium* spp. У фазу цвітіння 91,7 % виділених грибів склав вид *Alternaria infectoria* E.G. Simmons. У молочно-воскову стиглість було виділено 4 гриба, з яких 2 види належали до дрібноспорових альтернарієвих (*A. infectoria* та *A. arborescens* E. G. Simmons). У фазу повної стиглості із лусок також виділено 4 гриба, серед яких домінували дрібноспорові альтернарієві види: *A. infectoria* та *A. avenicola* E.G. Simmons. У дві останні фази розвитку культури з лусок виділяли не по одній, а по 2–3 колонії, найчастіше: *Alternaria infectoria*+*Cladosporium* spp. та *A. infectoria* + *Cladosporium* spp. + *Aureobasidium pullulans* (de Bary) G. Arnaud.

Відразу після збирання врожаю був проведений біологічний аналіз насіння пшениці на поживному середовищі (картопляно-глюкозний агар). Ендofітна мікобіота насіння сорту Богдана складалась з 7 грибів, серед яких домінував один вид – *A. infectoria* (74,7%). Всі інші гриби зустрічались не так часто: виділення грибів з роду *Cladosporium* spp. склало 7,3 %, *Fusarium sporotrichioides* Sherb. та *Rhizopus stolonifer* (Ehrenb.) Vuill. – 4,9 %, *A. pullulans* та *Penicillium* spp. – 2,4 %. Найменшу кількість по 1,2 % виділено *Nigrospora oryzae* (Berkeley et Broome) Petch та *Arthrimum caricicola*.

Можливо стверджувати про перехід грибів *A. infectoria* та *Cladosporium* spp. з колоскових лусок не лише на насіння, а і про їх здатність до проростання

усередину насіння. *A. caricicola* та *A. pullulans* є типовими сапрофітами, які поширені на рослинних рештках, насінні та у ґрунті. Така значна їх присутність ще на зелених частинах колосу, а також виділення із середини насіння, демонструє їх ендofітні властивості.

Отож, встановлено, що впродовж 2016 – 2018 рр. в умовах Північного Сходу України нальоти на колосі пшениці озимої утворили гриби родів *Cladosporium* spp. та *Alternaria* spp, *E. purpurascens*, *F. graminearum*, *Penicillium* spp та *B. graminis*. Відмітили домінування темних нальотів, причиною яких були види роду *Cladosporium* spp. та суміш *Cladosporium* spp.+ *Alternaria* spp. Погодні умови років досліджень вплинули на площу поверхні та поширення нальотів. Дослідження мікобіоти колосу у різні фази розвитку культури показали її відмінності у чисельності та складі грибів та домінування *A. infectoria* у всіх стадіях. Вивчення ендofітної мікобіоти насіння показало її подібність з мікобіотою колоскових лусок: домінування *A. infectoria* та присутність грибів з роду *Cladosporium* spp., *A. caricicola* та *A. pullulans*.

ЕСТЕТИЧНІ ОРІЄНТИРИ УКРАЇНСЬКОЇ ЛІТЕРАТУРИ 20-х РОКІВ ХХ СТОЛІТТЯ

Романюк Л.М.

Миколаївський національний університет імені В. О. Сухомлинського,
кандидат філологічних наук, доцент кафедри української мови і літератури

20-ті роки минулого віку є складною, яскравою і водночас трагічною сторінкою в історії української літератури, які характеризуються небувалим розквітом мистецького слова. Тогочасний літературний процес відзначається нуртуванням різноманітних стильових течій і напрямів, представники яких збагатили українську літературу новими образами та мовно-виражальними засобами. Це один із найпотужніших періодів в історії української культури,

який змінив ідейно-естетичні засади розвитку культурного процесу. Національна література була одним з найвагоміших чинників розвитку української культури. У житті українців це був тернистий шлях до свободи та державної незалежності. Боротьба за волю народу яскраво відобразилась у культурному та літературному русі.

У мистецькій сфері продовжували розвиватись модерністські напрями й течії: неоромантизм, імпресіонізм, експресіонізм, символізм, футуризм. До літератури прийшло покоління молодих талановитих письменників – П. Тичина, М. Рильський, В. Сосюра, Остапа Вишня, М. Йогансен, О. Слісаренко, Ю. Яновський, О. Довженко, М. Зеров, В. Свідзинський та ін.

Найбільш помітною постаттю в літературному житті 20-х років був М. Хвильовий – визнаний літературний лідер, палкий прихильник європейського шляху розвитку української культури. Вплив Хвильового на розвиток прози двадцятих років важко переоцінити. Поява 1923 року збірки «Сині етюди» одразу змусила заговорити про молодого письменника як про майстра, вона принесла авторові заслужене визнання і статус лідера цілого пореволюційного мистецького покоління. Олександр Білецький, Юрій Меженко, Олександр Дорошкевич, інші критики захоплено відзначили формальне новаторство прози Хвильового. Відмова від чіткого сюжету, складна й вибаглива оповідна структура, незвичність і багатоаспектність стосунків автора та оповідача в тексті, розмаїтість засобів авторської репрезентації (скажімо, від окремих ліричних відступів, численних інтертекстуальних алюзій та ремінісценцій – аж до одверто епатажного плакатного звертання до розгубленого читача з автокоментарем і роз'ясненням авторських композиційних намірів. «По творах Хвильового можна писати розвідку про еволюцію революційної психіки» [2, с. 57-58] – зазначав Ю. Меженко. «Хвильовий одразу визначив усе коло тем української революційної белетристики. Він увів героїку революції, – тему малих, непомітних героїв, стрілочників революції. /.../ Фрагментарність, ведення оповіді в декількох планах, пов'язаних ліричними роздумами, історико-

культурними спогадами й аналогіями – все це було сприйняте як одкровення [1, с. 881], – писав Микола Зеров.

Після виходу романів В. Підмогильного «Місто», О. Досвітнього «Американці», «Сонячної машини» В. Винниченка розгорілися дискусії про зображальність, реалізм, сюжетність тощо. Кожен зі згаданих авторів орієнтується, очевидно, на читабельність, на завоювання коли не масової, то принаймні широкої популярності. Варто зауважити, що критики двадцятих років охоче посилалися на читацькі уподобання й читацьку думку, але при цьому серйозного, з застосуванням соціологічних методик, дослідження смаків і пріоритетів споживачів художньої літератури ніхто, здається, регулярно й цілеспрямовано не проводив, якщо лишити поза увагою епізодичні анкетування й певний бібліотечний облік. Все ж про необхідність заволодіти читацькою увагою в середині десятиліття говорили й писали багато. Пришвидшувався процес урбанізації, місто українізувалося, молода, зокрема студентська, аудиторія виявляла інтерес саме до української книжки. В контексті так званої «боротьби двох культур» ця проблема україномовної літератури для масового читача обговорювалася і в ході літературної дискусії 1925 року. Реалістична традиція, здавалося б, була найсильнішою в українській прозі попереднього періоду. Реалізм Нечуя-Левицького, Панаса Мирного, Івана Франка – це й була та лектура, на якій і формувалися смаки українського читача в передреволюційні роки. В добу раннього модернізму визначальними здавалися суб'єктивні, нереалістичні течії – символізм, неоромантизм, експресіонізм. Очевидно, що й сам реалізм, який втратив роль мейнстрімної течії, посів місце поряд з кількома іншими, став більш, сказати б, «інтровертним», психологічним, індивідуалістичним і водночас менш заангажованим соціальними проблемами. Неореалізм Володимира Винниченка суттєво відрізняється від манери письма Нечуя-Левицького, Панаса Мирного чи Свидницького. Уже в ранніх своїх оповіданнях (як-от «Краса і сила») Винниченко свідомо пародіює манеру автора «Миколи Джері». Від попередньої традиції реалісти двадцятих швидше відштовхувалися, шукаючи для себе нових

взірців. Частина літераторів орієнтується на авантюрний роман та новелу, дбає про гостроту, напругу сюжету, який мусить міцно тримати читацьку увагу. До того ж досвід революцій і громадянської війни дає для цього більш ніж достатній матеріал. На авантюру, динамічну гостросюжетну прозу орієнтувалася так звана «Техно-мистецька група «А» – частина колишніх ваплітян, які не пішли в «Пролітфронт», а зосередилися швидше на формальних завданнях. Йдеться про Олексу Слісаренка, Майка Йогансена, Юрія Смолича, ряд інших харківських прозаїків. Поетика «лівої», як тоді казали, авангардної прози ґрунтувалася на різних традиціях і впливах. По-перше, можна говорити про пильне навчання у таких майстрів гостросюжетної новели, як О'Генрі, про свідоме засвоєння прийомів утопічного, науково-фантастичного роману. Саме наприкінці двадцятих і в наступне десятиліття українські романісти охоче звертаються до цього жанру (В. Винниченко, Д. Бузько, Ю. Смолич, В. Владко).

Важливою для того часу, для української ситуації особливо, була формалістська інтерпретація літературної еволюції, зміни мистецьких генерацій. Формалісти бачать цю еволюцію як конфлікт батьків і дітей, причому «діти», відкидаючи ідеали й програми батьків, орієнтуються на спадщину тих, кого заперечувало попереднє покоління. Цю проблему зміни мистецьких поколінь в українській літературній критиці чи не першим означив на сторінках «Української хати» Микола Євшан, із задоволенням констатувавши, що лише на початку ХХ століття українські митці нарешті вважають за потрібне маніфестувати свою незгоду з попередниками, відстоювати нові, модерні естетичні цінності. Адже в попередні десятиліття естетичні програми й цінності просто менше бралися до уваги, бо українофільська ідеологія об'єднувала письменників у ситуації, коли для літератури важливішим вважалося не як писати, а що, не форма й стиль, а зміст та ідеологія. Естетизм модерністів актуалізував цю проблему маніфестування естетичних програм. У двадцяті роки проблеми визначення естетичних орієнтирів, відмежування від одних програм і солідаризація з іншими були дуже важливими. Антипозитивістські, антинародницькі тенденції, відстоювані

модерністами, зіштовхувалися зі спробами законсервувати ці святощі попередньої генерації. Прихильники модерної й старосвітської української літератури палко відстоювали свої позиції. Ще одною лінією розходження було ставлення до реалізму: продовження й розвиток панівної в другій половині ХІХ століття реалістичної тенденції чи заперечення її на користь новітніх суб'єктивізованих стилів, причому як модерністських, так і авангардистських.

Тож, українська література початку минулого століття була спрямована на пошук нових форм і засобів самовираження та світосприйняття.

Список літератури:

1.Зеров М. Юрій Яновський /Зеров М. Українське письменство. /упор. М. Сулима .– К. : Видавництво Соломії Павличко «Основи», 2003 – 1301с.

2.Меженко Ю. Творчість М. Хвильового /Меженко Ю.// Шляхи мистецтва. – 1923. – Ч. 5.

СИСТЕМА ПРОСТОРОВОЇ СТРУКТУРИ КОНСОРЦІЙНИХ ЕКОТОНІВ ЗАХИСНОГО ТИПУ НА ШЛЯХАХ ЗАЛІЗНИЧНОГО ТРАНСПОРТУ

Руда М.В.

Національний університет «Львівська політехніка»,
marichkarmv@gmail.com

Сукупність конструкції захисних лісових насаджень (ЗЛН) на залізничних шляхах функціонують як єдина система або лісомеліоративний комплекс – консорція, що виконує функції екологічного каркасу, де елементи та підсистеми взаємодіють, забезпечуючи синергійний ефект [1]. У 1905 році американський геоботанік і еколог Ф. Клеметсон запропонував біологам та екологам використовувати термін «екотон». У подальшому це зафіксовано у наукових комісіях SCOPE, де екотон визначено як зону переходу між сусідніми екологічними системами.

Створення системи екотонів захисного типу (ЕЗТ) – один із найбільш інноваційних шляхів забезпечення стійкості антропогенно змінених екосистем, зокрема, підвищення їх буферності за рахунок часткового відтворення лісових біогеоценозу (БГЦ), які є невід’ємною складовою природних ландшафтів, а також уведення консорцій таких екотонів в інтразональні для них плакорні лісотипологічні умови, що дозволить забезпечити екологічну безпеку на шляхах залізничного транспорту використовуючи виключно природні механізми захисту навколишнього природного середовища (НПС) [2, 3].

В екотонах простежується екотонний ефект (ekotone effect), який виявляється у підвищенні видового населення внаслідок перекриття екологічних амплітуд видів різних систематичних груп організмів [4, 5]. Просторово-функціональна роль ЕЗТ на шляхах залізничного транспорту є домінантою в оптимізації їх компонентів, оскільки розміщення та розміри насаджень мають бути підпорядковані вітроломному ефекту та напряду шкідливих для залізничних шляхів та прилеглих агроценозів вітрових потоків (суховійні, дефляційні, хуртовинні тощо).

Структура та склад фітоценозу КЕЗТ залежить від взаємовідносин рослин між собою та з навколишнім середовищем, яке складається з комплексу абіотичних, біотичних, антропогенних чинників [6, 7]. З кожним із елементів системи у залізничного транспорту є прямі та зворотні зв’язки, а також певні обмеження по використанню природних комплексів, природних, трудових та фінансових ресурсів. Якщо виразити об’єкти залізничного транспорту $x_1, x_2, x_3, \dots, x_n$, КЕЗТ $y_1, y_2, y_3, \dots, y_n$, а зв’язки, що виникають між ними $k_1, k_2, k_3, \dots, k_n$, тоді, якість стану НПС на шляхах залізничного транспорту (N) в будь-який момент часу (t) можна виразити функціональною залежністю[8]:

$$N_t = \Phi[x(t), y(t), k(t)] \quad (1)$$

Надходження забруднень від об'єктів залізничного транспорту $\frac{dP_{МЗТ}}{dt}$ та інших об'єктів регіону $\frac{dP_{фон}}{dt}$ обмежується самоочищувальною здатністю природного середовища $\frac{dP_{самооч}}{dt}$, що виражається формулою:

$$\frac{dP_{фон}}{dt} + \frac{dP_{МЗТ}}{dt} \leq \frac{dP_{самооч}}{dt} \quad (2)$$

Відмінність параметрів екологічних факторів КЕЗТ від ЗЛН, притаманних суміжним екосистемам, є умовою формування специфічних ценозів та змін у структурі популяцій, зокрема, в КЕЗТ можуть формуватися специфічні, притаманні лише їм популяції рослин і тварин, або скластись така ситуація, коли частина популяції перебуває в одному угрупованні, друга – у іншому, а третя – в екотоні [9].

На шляхах Львівської залізниці формується своєрідна парадимічна система – консорція, що суттєво відрізняється від натуральної за рахунок перекриття екологічних ніш. Ця консорія має багато спільного з екологічними коридорами, оскільки за інтегрованими оцінками спостерігається збільшення видового різноманіття флори на 17-73 %, ентомофауни – 27-62,5 %, зоофауни у 2,7 рази. За результатами польових досліджень класифіковано КЕЗТ Львівської залізниці за ознаками профільності, тобто складу і структури насаджень за їх походженням. Повнопрофільні КЕЗТ – це насадження де чітко простежується структура смуг (екотонів), їх можна зустріти на усіх ділянках Львівської залізниці де ЗЛН створювались штучно (рисунок 1). Переважають КЕЗТ де виокремлюються одна – рідше три смуги. Екотон формується на межі двох різних антропогенних урочищ у смузі відведення залізниці. За складом на всіх обстежених ділянках колій спостерігаються мішані насадження – однотипні – виявлені не були.



Рисунок 1 – Схема вертикальної структури повнопрофільного КЕЗТ на Львівській залізниці

А – різнотравно-злакова смуга, поле з сільськогосподарськими культурами; Б – смуга відведення залізничних шляхів; В – консорція екотонів захисного типу; 1,3,4,6 – екотони; 2,5 – перехідні екотони; I – агроценоз; II – антропоценоз; III – корінні деревостани

Складність та диференційованість кумулятивної функції ЕЗТ залежать від морфології та складу лісового фітоценозу – едифікатора. Водний режим ґрунту під лісосмугами характеризується більшою амплітудою через додаткове надходження вологи від накопиченого снігу та підвищених витрат вологи у вегетаційний період. Трофотопи в лісосмугах змінюються у бік інтенсифікації накопичення гумусу та біогенних елементів по ґрунтовому профілю; в зоні впливу характеризуються збільшенням запасів вологи в метровому шарі ґрунту в середньому на 30-55 мм, підвищеним вмістом і запасами гумусу та біогенних елементів внаслідок підвищеного надходження органіки та посилення процесів гуміфікації.

Список літератури:

1. Рудишин М.П., Царик И.В. Структура индивидуальных консорций щавеля альпийского. Экология. 1982. № 5. С. 15–22.
2. Мазинг В.В. Консорции как элементы функциональной структуры биогеоценозов. Труды МОИП. 1966. Т. 27. С. 117-126.
3. Кушинська М. Консортивна структура представників роду *Gentiana* L. у високогір'ї Українських Карпат. Вісн. Львів. ун-ту. Сер. біол. 2010. Вип. 52. С. 117-125.

4. Вальтер Г. Растительность земного шара. Эколого-физиологическая характеристика. Т.2 Леса умеренной зоны. М., 1974, 423 с., с. 7-8.
5. Гузий А.Н. Орнитологические комплексы лесных экосистем Украинских Карпат, их экология, практическое значение и охрана: Автореф. дис. канд. биол. наук. Воронеж, 1992. 27 с.
6. Петров В.В. Лес и его жизнь: Книга для учащихся. М.: Просвещение, 1986. 195 с.
7. Медоуз Д.Х., Медоуз Д.Л., Рэндерс Й., Беренс В.В. Пределы роста. М.: МГУ, 1991. 207 с.
8. Плахотник В.М., Лахнова Ю.В. Взаємодія об'єктів залізничного транспорту з навколишнім середовищем // Екологія і природокористування. Збірник наукових праць. / Редкол.: А.Г.Шапар (голов. ред.) та ін. – Дніпропетровськ, 2002. Випуск 4. С. 163-169.
9. Дылис Н.В. О структуре консорциев. Журн. общ. биол. 1973. Т. 34. С. 575-580.

МІСЦЕ ТЕОРІЇ ІНВЕСТУВАННЯ В СИСТЕМІ ЗНАНЬ ПРО ЕКОНОМІКУ

Руденко О.А.

Черкаський державний технологічний університет
к.е.н., ст. викл. кафедри менеджменту та бізнес-адміністрування
ksyharudenko@gmail.com

Розвиток інвестиційної сфери економіки завжди займав основне місце в економічній думці. Категорія інвестицій є елементом економічного зростання господарської діяльності як України так і держав світу.

Аналіз праць провідних вчених у галузі інвестування показав, що при визначенні економічної суті інвестицій здебільшого науковці припускаються

такої помилки як, ототожнення інвестицій з капіталовкладеннями, фінансуванням, кредитуванням. Крім того, інвестиції інколи асоціюють лише з вкладанням фінансових коштів, виключаючи при цьому залучення реальних активів (будівель, обладнання, патентів тощо). Інколи інвестицій ототожнюють з довгостроковими вкладеннями, але це твердження є неправильним, оскільки вони можуть бути і короткостроковими фінансовими інструментами. Слід вказати також на віднесення до інвестицій довгострокового вкладання грошей у придбання товарів, так звані споживчі інвестиції [1, с. 99].

Наукове осмислення інвестиційної проблематики відбулося в працях як зарубіжних, так і вітчизняних науковців, таких як Ф. Фабоци, Р. Холт, Д. Шим, Д. Сигел, Л. Ігоніна, Н. Сидорук, Ю. Козак, Є. Піддубний, Т. Майорова, С. Урванцева, І. Бланк, В. Савчук та ін.

Економічні теорії свідчать про особливе місце теорії інвестування в системі знань про економіку. Також очевидно, що визначення напрямків формування теорії інвестицій важливе для подальшої оцінки їх впливу економіку та зворотнього впливу. Наука про економіку включає багато категорій і складників, зокрема: економічна система регіону, капітал, фінанси, конкуренція, ринок, інновації. Інвестиції пов'язані з цими категоріями по-різному: для одних інвестиції є основою або причиною, для інших – наслідком або результатом. Розглянемо місце теорії інвестицій в економічній науці (рис. 1).



Рис. 1 Місце теорії інвестування в системі знань про економіку

Джерело: сформовано автором.

В процесі розвитку економічної теорії поряд розвиваються сучасні, класичні та міждисциплінарні теорії. Міждисциплінарні теорії нині є передовими щодо трактувань сучасних трансформаційних економічних процесів. Класичні економічні теорії, які є основою для інших, більш сучасних наукових знань, адаптуються до нових умов економічної системи та доповнені як елементами міждисциплінарних теорій, так і новими течіями і баченнями майбутнього знання про економіку.

В економічній науці всі теорії взаємопов'язані. Всі вони мають пряме відношення до теорії інвестування, адже виникнення цієї теорії є сукупністю та наслідком всіх попередніх. Теорія інвестування містить в собі елементи теорій: конкурентності, інновацій, граничної корисності, портфельних інвестицій, а в основі початковою теорією є теорія капіталу та ринку (рис. 1). Із зростанням активності трансформаційних перетворень та нелінійного економічного розвитку з теорією інвестування тісно пов'язані теорії нелінійних систем, хаосу, синергетики. Кожна з них в своїй основі виходить з математичної науки і разом з тим пов'язана з економікою і ринковими процесами, зокрема на регіональному рівні. Регіональна економіка, яка формує національну економічну систему створює передумови для процесів, які інтерпретуються через теорії міждисциплінарного характеру.

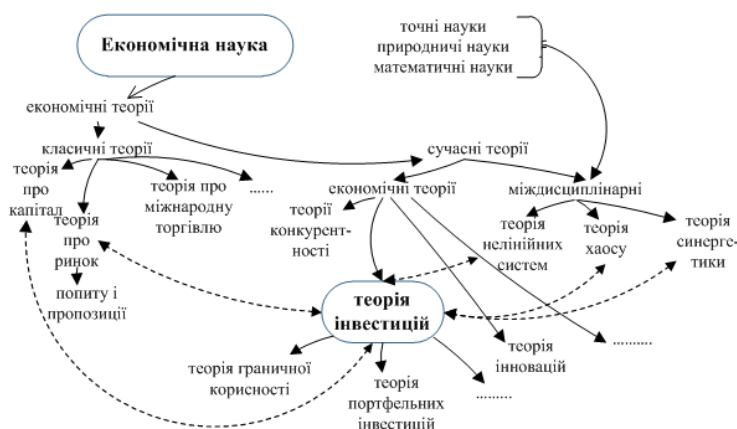
Сучасні економічні теорії пов'язані із теорією інвестування, ринкового кругообігу та результатом процесу інвестування. Тому теорія інвестицій посідає важливе місце у системі знань про економічну науку, що підтверджується часом, класичними теоріями та сучасною міждисциплінарною парадигмою знань про економіку. Міждисциплінарність у практиці наукових досліджень економічного спрямування означає, з одного боку, перенесення соціально-економічних, управлінських методів, інструментарію за межі вивчення власне економіки, а з другого, взаємодію економістів з неекономістами, запозичення їхнього методичного і прикладного інструментарію [2].

Міждисциплінарність стосується усіх галузей знань. Для економічних галузей знань, економічної науки інститут міждисциплінарності є особливо актуальним. Це пов'язане з тим, що в центрі наших досліджень знаходиться теорія інвестицій, її економічна діяльність і ті відносини, що супроводжують цю діяльність. Нині важко уявити дослідження проблематики інвестування без використання теоретичного і прикладного інструментарію таких теорій як теорія про капітал, теорія про ринок, теорія про міжнародну торгівлю, теорії конкурентності, теорії інновацій тощо.

Тіснота взаємозв'язку теорій інвестицій з міждисциплінарними теоріями пояснюється наступними основними обставинами:

- ускладнення оточуючих систем – економічної, соціальної, біологічної, математичної, фізичної та ін.;
- зростаюча мобільність, швидкоплинність, швидкозмінюваність усього, що оточує людину і створені нею інститути;
- виникнення нових та поглиблення спеціалізації існуючих наук.

За масштабного, усвідомленого використання міждисциплінарного інструментарію створюються реальні передумови для взаємного посилення економічних і позаекономічних факторів розвитку теорій інвестицій, надається можливість по-новому інтерпретувати теорію інвестицій, виявити незадіяні позаекономічні джерела економічного розвитку, з одного боку, і недовикористані економічні ресурси позаекономічного розвитку – з другого.

З розбудовою нової економіки, для якої характерна трансформаційна структура та ієрархія факторів, притаманна необхідність радикального оновлення методологічного інструментарію інвестицій з поєднанням різних економічних теорій. Теорія інвестицій нині, в умовах сучасного економічного розвитку під впливом міждисциплінарних теорій, має усі ознаки трансформаційних теорій інвестицій, яку ми характеризуємо як динамічну і властиву трансформаційній економіці. Теорії, що виходять з теорій інвестицій, мають ті ж трансформаційні ознаки, що і сучасна теорія інвестицій. Це динамічність, гнучкість, нелінійність, складність у прогнозуванні і т. ін.

На основі дослідження генезису інвестиційних теорій можна зробити висновок, що жодна інвестиційна теорія не є вичерпною, вона діє лише певний проміжок часу, після чого удосконалюється та розвивається [3].

Список літератури:

1. Туманова О. А. Еволюція підходів до сутності інвестицій. Культура народів Причорномор'я. Симферополь: 2007. № 121. С. 97-100.
2. Колот А. М. Міждисциплінарний підхід як домінанта розвитку економічної науки та освітньої діяльності Соціальна економіка. 2014. № 1-2. С. 76-83. URL: http://nbuv.gov.ua/UJRN/se_2014_1-2_15. (дата звернення 18.11.2017)
3. Руденко О. А. Генезис інвестиційних теорій. Науковий вісник Східноєвропейського національного університету ім. Лесі Українки. Серія: Економічні науки. Луцьк: СЛУ, 2014. Вип. №3 (280) С. 10-13

СІМ'Я ЯК ПЕРШООСНОВА ДУХОВНОГО, ЕКОНОМІЧНОГО ТА СОЦІАЛЬНОГО РОЗВИТКУ СУСПІЛЬСТВА

**Савченко Людмила Леонідівна
Хряпін Едуард Олександрович**

Модернізація системи освіти, як це визначено в Національній доктрині розвитку освіти України у XXI столітті, спрямовується на впровадження національної системи виховання, широке використання надбань народної педагогіки і культури. Першоосередком національного виховання традиційно була і залишається сім'я, родина.

Соціально-економічні процеси, що відбуваються в Україні, зумовлюють появу нових підходів державної політики до сім'ї та освіти й виховання молоді, підтвердженням чому є урядові постанови і документи, які визначають

пріоритетні напрями розвитку освіти і виховання (Конституція України, Сімейний кодекс України, програми «Планування сім'ї», «Діти України»).

Зміни зумовлюють потребу у відповідній кадровій підготовці педагогів, здатних до реалізації нової парадигми національного родинного виховання. Відтак проблема професійної підготовки студентів до родинного виховання, осягнення ними духовно-морального потенціалу народної виховної практики, вивчення в цьому контексті українознавчих дисциплін, втілення у виховну роботу набуває вирішального методологічного значення, стає основною формою світоглядних переконань майбутніх фахівців. Тому на сьогодні актуальною є проблема забезпечення студентів вищих навчальних закладів родинно-виховними знаннями з подальшою реалізацією їх у педагогічній діяльності.

Звернення до історії засвідчує, що питання сімейно-шлюбних відносин віддавна привертало увагу мислителів. Серед них передусім варто назвати Платона, Аристотеля, Ф. Бекона, Ж.-Ж. Руссо, І. Канта.

Проте комплексного аналізу сім'я вперше набуває лише в Г. Гегеля, який у межах своєї «Філософії права» дійшов висновку, що сім'я – це складне і багатомірне утворення, основним системоутворюючими моментами якого є шлюб, власність і діти [4, с 51].

Вивчення народних традицій виховання у вітчизняній педагогіці починається з робіт О.В. Духновича та К.Д. Ушинського. Значний внесок у дослідження надбань народної педагогіки зробили Г.С. Виноградов, Г.Н. Волков, Є.І. Сявавко, М.Г. Стельмахович. Традиції родинного виховання в Україні частково висвітлені у працях з української історії та культури М. Голубця, І. Крип'якевича, В. Січинського, Н. Хойнацької. Проблеми сім'ї і сімейного виховання в наш час вивчали багато вчених: Ю. Азаров, Ф. Байков, Е. Васильєва, В. Гуров, Е. Каган, Т. Кулікова, П. Лесгафт, А. Харчев, Т. Шеляг та ін.

Все життя людини пов'язане насамперед із родиною. Це найближча і найрідніша спільнота, в якій перебуває певна особистість. У межах сім'ї

розпочинається процес виховання і адаптації особи до соціального середовища. Цінність доброзичливого родинного впливу інколи неможливо перебільшити.

Родина є основою держави. Родина, рід, родовід, народ – такий шлях розвитку кожної людини, формування її національної свідомості й громадянської зрілості. Родинне виховання – це природна і постійно діюча ланка виховання, що обумовлює розвиток людини на всіх стадіях її життя.

Сім'я як первинна ланка суспільства, посідає провідне місце у формуванні особистості: сімейні традиції, людяність та повага до старших, взаємна турбота, первинні навички самообслуговування та праці. Розуміння цього накладає на батьків величезну відповідальність перед суспільством.

Сім'я і зараз продовжує вважатися головною структурною одиницею суспільства, що закладає основи ціннісно-мотиваційної сфери особистості, формує її характер. Сім'я, писав В. Сухомлинський, – це найменша клітина суспільства, в якій, як у фокусі, відображається все життя країни. Вона є першоосновою духовного, економічного та соціального розвитку суспільства, його природнім і найбільш стійким елементом. Ця істина підтверджується процесом розвитку людської цивілізації. Сім'я акумулює в собі всі найважливіші ознаки суспільних процесів, економічного та культурного розвитку й одночасно ніби випромінює їх в суспільство та взаємодіє з ним [2, с. 20-22]. «З глибини віків до нас доходять мудрість минулих епох і скарби народного виховання. Традиції родинного виховання склалися упродовж багатьох століть і зміцнювалися у процесі історичного розвитку людства. З давніх-давен українці розглядали сім'ю і рід як святиню, а виховання дітей – як святий обов'язок батьків: завдяки вихованню в родині народ продовжував себе в своїх дітях, генерував свій національний дух, характер, менталітет, традиційну родинно-побутову культуру», – зазначав М. Стельмахович) [1, с.232].

Сім'я є складним соціальним інститутом, що торкається усіх сфер людської життєдіяльності й охоплює всі рівні соціальної практики: від особистісного до державного, від матеріального до духовного.

У нашому суспільстві сім'я як соціальний інститут переживає нелегкі часи. Передання від покоління до покоління соціально-політичного досвіду, основних норм і цінностей в перехідний час відбувається особливо важко. Серед представників середнього і старших поколінь переважають попередні ціннісно-політичні орієнтації, традиційні стереотипи політичного мислення і поведінки, що нині неминуче вступають в протиріччя з багатьма спрямуваннями та установками підростаючого покоління. Молодь, з властивим їй максималізмом, намагається вирватися з-під влади батьків і в сім'ї, і в суспільстві. Молоде покоління набагато краще і швидше адаптується до нових соціально-політичних реалій, тож відповідно відбувається розрив поколінь.

Майбутнє інституту сім'ї значною мірою залежить від сучасної молоді. Теперішнє виховне середовище, в якому формується молода людина як громадянин й особистість, не дає чітких орієнтирів на сім'ю і формування сімейних цінностей. Уявлення молоді про роль сім'ї та її функції спотворюється через неправильне формування світосприйняття і життєвих установок, що значною мірою впливає на бажання створення власної сім'ї. Необізнаність молоді про особливості сімейного життя робить актуальним пошук шляхів стабілізації сім'ї та відповідного підходу до її утворення, формування у молоді уявлень про майбутню сім'ю.

У виховній діяльності система освіти має спиратися на сім'ю. Тому потрібно підвищувати її психолого-педагогічну культуру, активно впливати на взаємини між її членами, готувати молодь до майбутнього створення сім'ї, а дівчат – до свідомого материнства.

Метою сімейно-родинного виховання є забезпечення високого рівня освіченості й виховання свідомого громадянина України, здатного на основі життя і досвіду власного народу й досягнень світової науки і культури, врахування національно-територіальних особливостей, брати участь у соціально-економічному розвитку держави, утверджувати найвищі ідеали гуманістичної культури й демократичних взаємовідносин людей, відстоювати і захищати права, гідність і честь своєї Батьківщини.

Зміст виховання в родині обумовлений метою виховання в демократичному суспільстві і специфікою родинного виховання. Тому його складовими компонентами є відомі напрями виховання – фізичне, інтелектуальне, моральне, трудове, художньо-естетичне, екологічне, статеве.

Фізичне виховання виступає сьогодні на перший план, бо пріоритет здоров'я є найвищим. У сім'ї фізичне виховання дітей забезпечується створенням здорового способу життя, правильною організацією розпорядку дня, заняттями спортом, загартуванням організму і под.

Інтелектуальне виховання передбачає зацікавлену участь батьків у розвитку пізнавальних інтересів, здібностей, нахилів і талантів дітей; формуванні свідомого ставлення до знань і постійного їх оновлення, прагненні до освіти й творчого самовдосконалення. Моральне виховання в сім'ї плекає гуманістичні основи особистості: любов, повагу, співпереживання, милосердя, доброту, совість, чесність, порядність, справедливість, гідність, обов'язок. У родині зберігається і шанується рідна мова, свобода, незалежність, єдність роду, народу, демократизм стосунків, самостійність та ініціативність.

У сім'ї формуються всі складові справжнього громадянства. Вона є першою спільнотою дитини, що виховує суспільні якості, вчить проявляти свою особистість відповідно до суспільних вимог, для спільного добра. Родина виховує члена суспільства, національно свідомого громадянина.

Трудове виховання в українській родині закладає основи майбутнього життя дітей. Воно забезпечує розуміння праці як вищої цінності людини і суспільства, повагу до людей праці, формує працьовитість, господарність, бережливе ставлення до суспільної і приватної власності, природних багатств, готовність до життєдіяльності в умовах ринкових відносин.

Художньо-естетичне виховання в сім'ї закладає основи естетичної культури дітей. У родині відбувається перше естетичне сприйняття прекрасного в природі і навколишній дійсності; формуються естетичні смаки і почуття; створюються умови для оволодіння надбаннями національного

мистецтва, музики, побуту, ремесел тощо; виховується потреба створювати навколо себе прекрасне; розвиваються таланти і обдарування дітей.

Отже, сім'я є одним з найдавніших соціальних утворень в суспільстві, що виконує низку соціально значущих функцій. Сім'я – це не тільки основа суспільства, але й складний соціальний організм, який постійно змінюється згідно з внутрішньою логікою свого розвитку. Майбутнє нашої держави залежить повною мірою від змісту цінностей, які закладаються у світоглядні орієнтири молоді. Реалії кризових явищ в духовноетичній сфері життя сучасної сім'ї як причини девальвації сімейних цінностей ведуть за собою ряд наслідків, які впливають на стан і благополуччя сучасної сім'ї. Зруйнування етичних поглядів на шлюб і сім'ю, пошкодження засад сім'ї, втрата традиційного сприйняття батьківства і материнства дезорієнтують погляди сучасної молоді на функціонування сім'ї як соціального інституту.

Список літератури:

1. Взаємодія сім'ї та освітніх закладів як необхідна умова продуктивності навчально-виховного процесу, виховання підростаючого покоління. [Електронний ресурс]. – Режим доступу: <http://www.ualogos.kiev.ua/toprint.html?id=1413>
2. Стельмахович М.Г. Українська народна педагогіка. –К.: ІЗМН, 1997. – 232 с.
3. Сухомлинський В.О. Батьківська педагогіка / В. Сухомлинський. – К.: Рад.школа, 1978. – 263 с.
4. Яценко Л. Теоретичні засади підготовки молоді до майбутнього сімейного життя [Текст] / Ліана Яценко // Рідна школа. – 2008. – №10. – С.51-54.

ACTIVATION OF EDUCATIONAL AND COGNITIVE ACTIVITIES OF STUDENTS BY IMPLEMENTATION OF TECHNOLOGY OF TEAMWORK IN EDUCATIONAL PROCESS

Sagir Yulia

Teacher of qualification category «Specialist of the first category» Mariupol college State higher education institution «PSTU»

"The purpose of education is the comprehensive development of man as a person and the highest value of society, of its talents, intellectual, creative and physical abilities, formation of values and competencies necessary for the successful self-realization..."

Law of Ukraine "On Education"

The strategic direction of the development of education in modern society is to ensure the intellectual moral development of man on the basis of his involvement in a diverse, independent, expedient activity in various fields of knowledge [1]. Rapid updating of knowledge, including basic ones, puts the task of training specialists capable of:

- adaptation to the rapidly changing conditions of modern society, independent extraction of knowledge and skills necessary for successful work, applying them in practice for solving various tasks;

- working in teams that bring together specialists from different fields of knowledge;

- independent, critical thinking, seeing emerging problems in real life and seeking rational ways of their solution, using modern technologies;

- working with information competently, finding and processing of information, and using information resources efficiently for solving the tasks [2].

Higher education develops in accordance with educational standards based on the competence approach. Therefore, modern educational technologies used in I-II

accreditation HEIs should provide a combination of knowledge, skills, competencies for the implementation of professional and further educational activities of an applicant [1].

Thus, it is necessary to rebuild the educational process of the HEI in order to enhance the activation of students and motivation to acquire the skills of independent educational and cognitive activity, that is, to form the ability to think creatively. What is achieved through the introduction of teamwork technology in all types of training [3, p.18]:

- classroom studies (lectures, practical and laboratory classes, independent work);
- extra-curricular work of students (independent work, course and diploma design, practical training).

The use of technology of team work is aimed at mastering the existing general and formation of professional competencies of students of specialty 141 "Electricity, electrical engineering and electromechanics", namely:

- Understanding and perception of ethical norms of behavior relative to other people and nature.
- Adaptability and communicability.
- Tolerance.
- Ability to written and oral communication in their native language.
- Ability to business communication in the professional field, knowledge of the basics of business communication, teamwork skills.

One of the most important issues to be addressed by a teacher in teamwork is the formation of teams. In practice, there are many ways to form teams, the most common of them [4, p.302]:

- on the principle of communicability;
- on the principle of randomness (by drawing lots, by the journal, by rows, etc.).

The optimal number of students per team is 2-5 people. Increase in the number of participants in a team can lead to unorganized team work. A few teams are more

effective, they have a high probability of achieving results, high organization, the ability to individually implement each team member. Keeping the team stable for quite a long time contributes to the achievement by the students of high skill in team work and quicker mastery of professional competencies. At the same time, the change in the team contributes to the development of adaptability, sociability and tolerance.

If teamwork is organized during classes, the distribution of organizational roles among team members will be appropriate, which will increase the likelihood of all team members being involved. Example:

- organizer of work - organizes work, manages the discussion, monitors labor discipline;
- recorder - records ideas and results of work;
- "Guardian of Time" - watches the time assigned to the task;
- orator (speaker) - reports on the results of work;
- observer ("guardian of the rules") - observes compliance with the rules of work in the team, the rules of occupational safety, may stop work in case of violations;
- "keeper of materials" - is responsible for the availability, conformity and timely return of handouts and reference materials;
- controller - checks the quality of the work done, the material studied, the results of the discussion;
- communication agent ("keeper of communications") - establishes connection with other teams and the teacher.

At the beginning of the team work, roles can be written on badges and issued before the start of work. Further, roles can be changed.

In order to organize cooperation in a team, it is necessary to create a positive interdependence. This is achieved by the allocation of common, namely:

- general purpose (interdependence based on the general purpose);
- general reward (interdependence based on a general award);

- materials (interdependence based on general material, divided into several parts);
- roles (interdependence based on individual roles);
- task (interdependence based on individual tasks).

For the steady formation of professional competencies and the organization of team work of students, it is necessary to identify and implement a set of pedagogical conditions that, along with the stages of the process of team formation, will bring the educational process to a higher quality level [2, p.16].

1. Choosing of a field of activity for team work (discussion of the problem, studying various materials, creation of a creative product). Ensuring the positive interdependence of group members and their individual reporting.

2. Preparing of materials for teamwork in advance. If the work is large, it will be good if the group receives the task on the card. On the card also can be written the criteria by which the results of work will be evaluated.

3. Creating of teams. Preparing of materials for a draw, or lists of team members.

4. Distributing of team roles. Preparing of cards with role descriptions.

5. Timing for work.

6. Solving of the issue of including the work of each team in the overall work of the group.

7. Preparing of a room for teamwork (providing of a visual and verbal contact of all team members).

During the team's work the teacher and observers should pay attention to the following aspects of the pedagogical situation, which usually become problematic:

- respect for the rights and opinions of other people. Does every member of the team have equal opportunity to express their opinion?

- readiness for compromise and cooperation. Does the team have people with long-established thoughts who do not want to change them, but try to impose their point of view on others?

- support for other people. Do the team members provide support to those whose position matches their own?

- readiness to listen. Maybe team members prefer to speak for themselves, rather than listen to the words of others? Do their responses indicate the desire to clarify the words of the previous speaker?

- conflict. If team members, following different positions, enter into a conflict, does the team try to avoid talking about this conflict? Do the team members behave as if they were in agreement with the opposite position? Do they raise issues that caused divergences to open discussion?

- communicative skills. Do the team members look into the interlocutor's eyes, expressing their consent, ask or clarify and support the question, are the rules of courtesy respected? [3, p.48]

Thus, the organization of team work of students studying in specialty 141 "Electricity, electrical engineering and electromechanics" is aimed at increasing the efficiency and strengthening the professional orientation of training future specialists, and therefore requires systematic approach and qualitative training of all participants in the educational process [5, p. 592-595].

On the basis of the foregoing , we can draw the following conclusions about the benefits of implementation of team work in the educational process:

- formation of communicative skills and professional competencies of students;
- activation of cognitive activity and sustainable motivation to study;
- self-organization of students' work in a team;
- increasing students' success;
- improving the quality of the acquired knowledge, training in the field of professional component, ensuring the mobility of graduates in the labor market.

Literature:

1. Law of Ukraine "On Education" article 1.
2. New pedagogical and information technologies in the education system: Textbook ed. E. Polat M., 1999.
3. Selekov G. Modern educational technologies. M., 1998.

4. Shalmaeva K., Savva L. Simulation of the process of teamwork of students of the technical university // Modern problems of science and education. - 2017 - No. 2.

5. Novgorodova N. The Experience of Implementing the Technology of Teamwork Students in the Educational Process of General Technical Discipline // International Journal of Applied and Fundamental Research. - 2015. - No. 9-4. - P. 592-595.

**ПРОФЕСІЙНА СПРЯМОВАНІСТЬ ВИКЛАДАННЯ
ЗАГАЛЬНОТЕХНІЧНИХ ДИСЦИПЛІН – ЗАБЕЗПЕЧЕННЯ
ОПТИМАЛЬНИХ УМОВ ДЛЯ ПРОФЕСІЙНОГО РОЗВИТКУ
ОСОБИСТОСТІ**

Семенишена Р.В.

Вільчинська Д.В.

Корчак М.М.

Подільський державний аграрно- технічний університет
кандидат педагогічних наук, кандидат сільськогосподарських наук,
кандидат технічних наук

Осмилення провідних функцій і тенденцій розвитку освіти дозволяє визначити ті підходи до підготовки фахівців, які є сьогодні пріоритетними. Різні підходи до утворення складаються в рамках різних теорій і концепцій. Орієнтація викладача в сучасних підходах до загальної і професійної освіти допомагає сформуванню своєї педагогічної позиції і вибудувати на її основі систему своїх дій. Фахова підготовка у професійній діяльності повинна опиратись на знання, яким в навчальному процесі не приділяється достатньої уваги – це навички і вміння самостійної роботи, розвиток діалектичного мислення, системний підхід до постановки і розв'язання задач фахової

діяльності, вибір провідного виду діяльності, розвиток творчої уяви, виховання ініціативи, уміння приймати рішення тощо. Такі особистісні якості легко формуються на суб'єкт-об'єктній основі організації навчального процесу. Подібна постановка проблеми вимагає якісно нового підходу щодо формування фахових знань у студентів [1, с. 106].

Професійні цінності займають провідне місце в системі цінностей людини, тому їх формування є найважливішою умовою не тільки професійної підготовки, а й становлення особистості в цілому. Студент відбудеться як професіонал в тій мірі, в якій він буде володіти своєю професійною діяльністю і буде здатний її здійснювати вже в процесі навчання. Отже пізнавальна діяльність студентів повинна бути адекватною професійної діяльності. Тим часом існує цілий ряд протиріч між характером навчальної та професійної діяльності, які виділені і розглянуті А. А. Вербицьким. Це такі протиріччя, як: між абстрактним предметом навчальної діяльності і реальним предметом майбутньої діяльності; між системним використанням знань на практиці та їх «рознесені» в навчальному процесі з різних навчальних дисциплін; між індивідуальним способом засвоєння знань і колективним характером професійної праці; між залученістю в процесі професійної праці всієї особистості фахівця і опорою традиційного навчання перш за все на пізнавальні психічні процеси; між «відповідь» позицією студента і ініціативної позицією фахівця. Отже, основним протиріччям, що утрудняє становлення студента як суб'єкта професійної діяльності, стає необхідність оволодіння цією діяльністю в рамках і засобами іншої, навчальної, діяльності, що істотно відрізняється від професійної за своїм змістом і характером: мотивами, цілям, дій, засобів, предмету, результату. Тому необхідно організувати педагогічний процес таким чином, щоб забезпечити перетворення знань, умінь і навичок в засоби вирішення різних професійних завдань і проблем вже в процесі навчальної діяльності студентів. Компетентність фахівця названа в числі найбільш значущих цілей. Як же формувати професійну компетентність у вчорашніх школярів, які отримали неповну середню освіту, причому з різним рівнем

шкільних знань (на жаль не завжди цей рівень дотягує до середнього), різної самооцінкою і різним світосприйняттям. Але ринок праці диктує свої умови і вимагає фахівця, що володіє повним набором компетенцій: професійних, соціальних, інформаційних, загальнокультурних і компетенцій саморозвитку. Студент відбудеться як професіонал в тій мірі, в якій він буде володіти своєю професійною діяльністю і буде здатний її здійснювати вже в процесі навчання. Професійна освіта орієнтована на становлення соціально і професійно активної особистості, що володіє високою професійною мобільністю.

У сучасних соціально-економічних умовах значення професійної мобільності як фактора підвищення рівня соціальної захищеності фахівця значно зростає. Залежність професійної мобільності фахівців технічного профілю від знань загальних закономірностей будови і функціонування техніки в умовах її стрімкого оновлення істотно збільшується, у зв'язку з цим зростає актуальність вдосконалення їх загальнотехнічної підготовки. Одним із напрямів удосконалення загальнотехнічної підготовки є реалізація принципу професійної спрямованості в навчанні, оскільки, як показує проведений аналіз, професійна спрямованість викладання загальнотехнічних дисциплін реалізується в недостатньо повній мірі, що призводить до зниження мотивації і інтересу учнів до загальнотехнічної підготовки, і, як наслідок, до зниження не тільки загальнотехнічної підготовки, а й підготовки фахівця в цілому. Технічна механіка є одним з основних предметів загальнотехнічного циклу і передбачає вивчення загальних законів руху матеріальних тіл, основних методів розрахунку деталей машин на міцність, жорсткість і стійкість, а також основ проектування найпростіших механізмів та вузлів. Вивчення цієї дисципліни передбачає оволодіння теоретичним блоком (основні поняття і закономірності), але особлива увага приділяється практичним навичкам, тобто вмінню вирішувати завдання, користуватися різними розрахунковими методиками і проектувати найпростіші механізми, починаючи від аналізу кінематичної схеми і закінчуючи розробкою складального креслення і креслень окремих деталей. Зазвичай вивчення технічної механіки представляє складність для більшості

студентів, оскільки від студента вимагається наявність логічного мислення, вміння мислити самостійно і творчо підходити до вирішення різних завдань. Тому такі форми організації навчального процесу, як робота в парі, індивідуальна консультація під час групової самостійної пізнавальної навчальної діяльності дозволяють частково вирішити цю проблему. Але специфіка дисципліни технічна механіка така, що досягти якісного стрибка в розвитку мислення студента можна лише в результаті копіткої розумової роботи, тому основна роль відводиться безпосередньому взаємодії викладач - студент, тобто індивідуалізації навчання. Для реалізації диференційованого і індивідуалізованого навчання доцільно застосовувати елементи модульно - інформаційної технології, в основі якої лежать такі принципи:

- орієнтація на розвиток самостійної навчальної діяльності учнів, стимулювання пізнавальної активності;

- максимально ефективне використання навчального часу за рахунок методично обгрунтованої побудови навчальних модулів;

- зміна ролі викладача в процесі навчання, пов'язане з пріоритетним здійсненням ним функцій проектування навчального процесу, консультування учнів, аналізів результатів навчання і корекції методики;

- орієнтація освітнього процесу на заздалегідь заданий обов'язковий рівень навчальних досягнень;

- систематична перевірка рівня засвоєння змісту навчання в ході вивчення модуля з пріоритетною реалізацією навчальної, стимулюючої та корекційної функцій контролю і оцінювання навчальних досягнень;

- поєднання індивідуальної та групової форм навчальної діяльності.

Дотримання цих принципів передбачає побудову програми навчання з освітніх модулів, встановлення відповідно до кожного модулем певних залікових одиниць, з яких складається освітній стандарт.

Список літератури:

1. Семенишена Р.В. Формування наукового світогляду студентів в процесі виконання лабораторних робіт/ Семенишена Р.В., Шевчук О.В.//

Науковий часопис Національного університету імені М. П. Драгоманова : збірник наукових праць / М-во освіти і науки України, Нац. пед. ун-т ім. М.П. Драгоманова. - Київ : Вид-во НПУ ім. М. П. Драгоманова, 2015. - Серія 3 : Фізика і математика у вищій і середній школі, Вип. 15. - С. 106-113

ЛЮДСЬКИЙ КАПІТАЛ ПІДПРИЄМСТВА: ОЦІНКА ТА ЕФЕКТИВНІСТЬ ВИКОРИСТАННЯ

Семенова Людмила Юріївна

к.е.н., доцент,

доцент кафедри економіки праці та соціально-трудоких відносин,

Університет митної справи та фінансів, м. Дніпро

Душко Денис Валентинович

студент, Університет митної справи та фінансів, м. Дніпро

На думку ряду вчених, людський капітал - це наявний у кожного запас знань, навичок, мотивацій. Інвестиціями в нього можуть бути освіта, накопичення професійного досвіду, охорона здоров'я, географічна мобільність, пошук інформації. Трудові ресурси є головним ресурсом кожного підприємства, від якості й ефективності використання якого багато в чому залежать результати діяльності підприємства і його конкурентоздатності.

Людський капітал на рівні підприємства є головним фактором, від якого залежить ефективність інших складових розвитку підприємства [2]. Своєчасне покращення в результаті аналізу будь-якого з цих компонентів людського капіталу у поєднанні з ефективним управлінням призводить до збільшення віддачі від кожного з них. Знаючи пріоритети та цілі підприємства необхідно звертати увагу на ті компоненти людського капіталу від яких залежить успіх у кожному конкретному випадку.

Нині питання оцінки людського, структурного (організаційного), споживчого (інтерфейсного) та соціального капіталу активно досліджуються і в зарубіжній, і у вітчизняній науковій літературі. [1] Оцінка якісного складу персоналу - це система періодичної перевірки працівника за звітний період відповідно до цілей і нормативів діяльності для даної посади, оцінка відповідності кваліфікаційних навичок вимогам посадової інструкції, аналіз відносин працівника до обов'язків, правил трудового розпорядку. [3]

В умовах ринку перед будь-якими організаціями встає завдання оптимального використання людських ресурсів в обсязі збалансованих потреб і інтересів як організації, так і кожного працівника. Семенова Л.Ю. Маркетингові підходи в управлінні персоналом. [4]

Для обрання методики управління трудовими ресурсами на досліджуваному підприємстві ТОВ «Корпорація Агро-Пром Інвест» була проведена комплексна оцінка працівників, під час якої було враховано професійно-кваліфікаційний рівень, ділові якості, складність роботи, конкретний результат досягнутий працівниками підприємства. Виокремлені особливості оцінки менеджерів. До ознак ділових якостей менеджерів відділу персоналу включено: компетентність, здатність чітко планувати та організувати роботу, відповідальність за доручену справу, самостійність та ініціативність, здатність опановувати нові напрями роботи та використовувати нові методи, працездатність, здатність підтримувати контакти з іншими працівниками. Рисунок 1 унаочнює показники оцінки професійно-кваліфікаційного рівня працівників ТОВ «Корпорація Агро-Пром Інвест».



Рисунок 1 - Показники оцінки професійно-кваліфікаційного рівня працівників ТОВ «Корпорація Агро-Пром Інвест»

Оцінка ділових якостей працівника здійснюється за допомогою ознак, які найбільше впливають на клімат в колективі, продуктивність праці. Кожна ознака має чотири варіанти оцінки в бальній шкалі: низька - 0,5; середня - 1; вища за середній - 2; висока - 3 бали. Уся сукупність ділових якостей вираховується сумування оцінок рівнів ознак з врахуванням їх вагомості. Рисунок 2 унаочнює результати оцінки ділових якостей працівників ТОВ «Корпорація Агро-Пром Інвест».

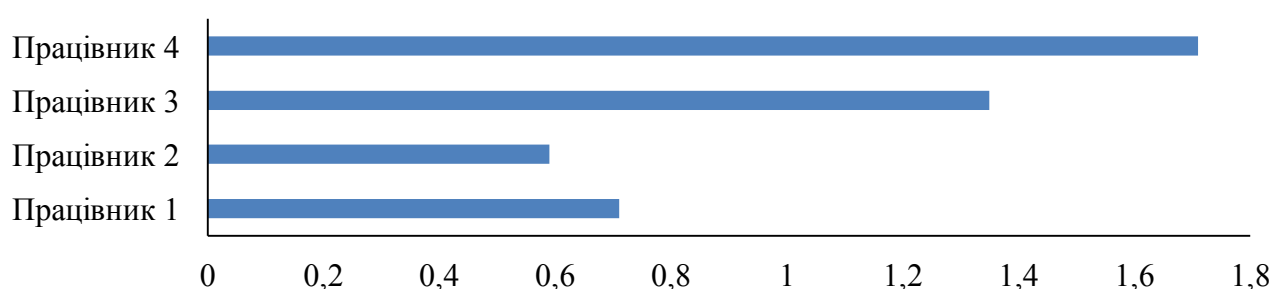

Рисунок 2 - Показники оцінки ділових якостей працівників ТОВ «Корпорація Агро-Пром Інвест»

Оцінка складностей функцій, які виконуються працівником вираховується за допомогою тарифно-кваліфікаційного довідника та ознаки, які не включені до нього, але мають вплив на складність праці і потребують більшого напруження, досвіду, зусиль. Рисунок 3 унаочнює результати оцінки складності виконання функцій працівником ТОВ «Корпорація Агро-Пром Інвест».

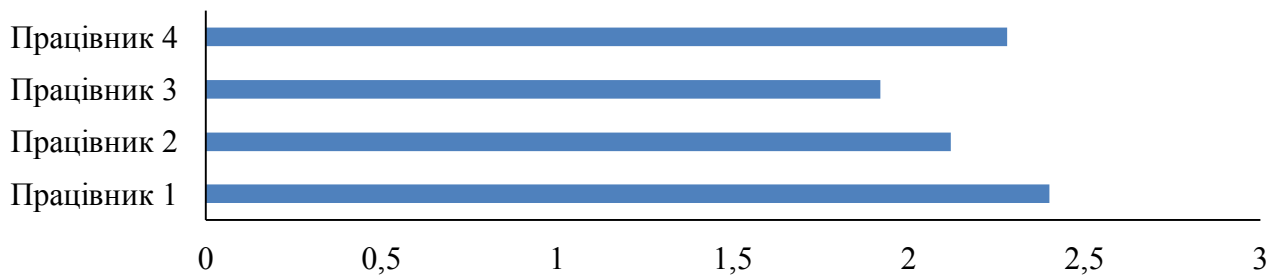

Рисунок 3 - Показники оцінки складності виконання функцій працівником ТОВ «Корпорація Агро-Пром Інвест»

Оцінка результатів праці працівника враховує кількісні та якісні параметри роботи та їх ритмічність. Рисунок 4 унаочнює результати оцінки

результатів праці працівників ТОВ «Корпорація Агро-Пром Інвест».

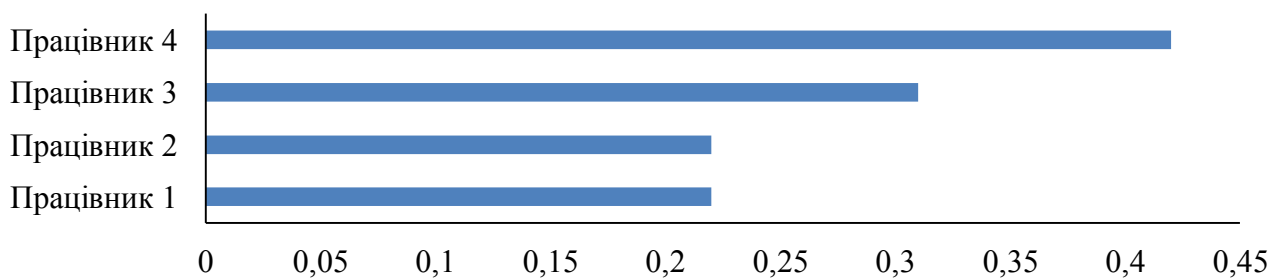

Рисунок 4 - Показники оцінки результатів праці працівників ТОВ «Корпорація Агро-Пром Інвест»

На основі проведених розрахунків ми можемо визначити комплексну оцінку для кожного працівника. Рисунок 5 унаочнює результати комплексної оцінки працівників ТОВ «Корпорація Агро-Пром Інвест».



Рисунок 5 - Показники комплексної оцінки працівників ТОВ «Корпорація Агро-Пром Інвест»

Отже, працівники 1,2,3 відповідають займаним посадам. Працівник 2 має потенціал, оскільки коефіцієнт конкретно досягнутого результату в порівнянні до працівника 1 більший на 25%, а професійно-кваліфікаційний рівень менший на 16,9%. Доцільним є направлення працівника 1 на підвищення кваліфікації. Працівника 3 потрібно додати в резерв на вищу посаду і забезпечити матеріальне стимулювання. Обрання ефективної стратегії розвитку персоналу як одного з найважливіших ресурсів для підприємства та постійні вкладення в навчання працівників є запорукою підвищення його конкурентних позицій. Для

отримання ефективного результату від діяльності системи розвитку персоналу, яка функціонує в залежності від обраної стратегії, потрібно зв'язати її з мотиваційною системою на підприємстві.

Список літератури:

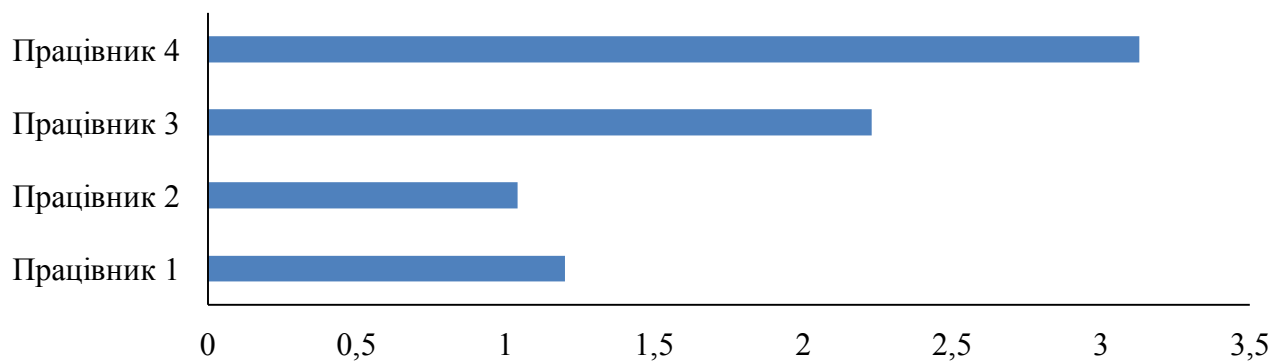
1. Бондаренко С.М. Інтелектуальний капітал як чинник забезпечення конкурентних переваг підприємства / С.М.Бондаренко / Вісник ХДУ Серія Економічні науки №.28 (ч.1). Херсон, -2018 - с.75-78
2. Дмитрук С.М. Вплив людського капіталу на розвиток підприємства / С.М.Дмитрук // Соціально-трудова відносина: теорія та практика. - 2014. - № 1. - С. 357.
3. Олійник С.У. Теорія та практика менеджменту персоналу: підручник [Текст] / С. У. Олійник ; Нар. укр. акад. – Х. : Вид-во НУА, 2013. – 376 с.
4. Семенова Л.Ю. / Науково-практичний журнал «Інвестиції: практика та досвід» №2 січень 2014. С. 52-56 Режим доступу- [Електронний ресурс]: http://www.investplan.com.ua/pdf/5_2014.pdf#page=51

ФОРМУВАННЯ ВРОЖАЙНОСТІ ПШЕНИЦІ ЯРОЇ ЗА ОПТИМІЗАЦІЇ ФОНУ ЖИВЛЕННЯ НА ПІВДНІ УКРАЇНИ

Сидякіна О.В.

кандидат с.-г. наук, доцент, ДВНЗ «ХДАУ»

Дворецький В.Ф.

аспірант, МНАУ

Потенціал урожайності сучасних сортів пшениці ярої достатньо високий і сягає до 5-7 т/га. Разом з тим у виробництві вона формується значно нижчою – на рівні від 2,0-2,5 до 4,0 т/га залежно від погодних умов та технологічних заходів. На жаль, вирощене зерно зазвичай характеризується й низькою якістю.

Головними причинами такого стану слід вважати відсутність науково обґрунтованого чергування культур у сівозмінах, внесення недостатньої кількості органічних і мінеральних добрив, низький вміст доступних елементів живлення в ґрунтах та загалом зниження їх родючості [1, с. 38].

Разом з тим відомо, що врожайність і якість зерна культур, у тому числі й ярих, значною мірою залежить від оптимізації живлення і особливо від забезпеченості рослин азотом [2, с. 41; 3, с. 53].

Отже, з метою адаптації технології вирощування ярих культур для кожної конкретної ґрунтово-кліматичної зони, залежно від рівня культури землеробства, ґрунтової родючості, сортових особливостей необхідно вдосконалювати та оптимізувати основні елементи технології. Одним з найважливіших та найбільш дієвих із них є живлення рослин.

Метою проведених нами впродовж 2014-2016 рр. досліджень було вдосконалити систему живлення рослин пшениці ярої сорту Елегія Миронівська шляхом оброблення насіння до сівби та посіву біопрепаратами Ескорт-біо та Д₂ у фази виходу в трубку (фаза 1) та на початку колосіння (фаза 2) по фоні внесення помірної дози мінерального добрива (N₃₀P₃₀) до сівби. Дослідження проводили на чорноземі південному в навчально-науково-практичному центрі Миколаївського НАУ.

Насіння пшениці ярої у день сівби обробляли бактеріальним рідким добривом Ескорт-біо вручну з використанням 50 мл препарату на гектарну норму насіння за 1,0% концентрації робочого розчину. Посіви рослин у фази виходу в трубку та колосіння обробляли органо-мінеральним добривом Д₂ з розрахунку 1 л/га, Ескортом-біо – 0,5 л/га за норми робочого розчину 200 л/га.

Проведеними дослідженнями було встановлено, що оптимізація фонів живлення сприяє формуванню значно вищої врожайності зерна, порівняно з неудобреним контролем. Так, у середньому за три роки досліджень урожайність зерна пшениці ярої за вирощування без добрив сформована на рівні 1,72 т/га (табл. 1). За внесення N₃₀P₃₀ до сівби вона зросла на 1,0 т/га або на 58,1%. За збільшення дози азоту вдвічі – N₆₀P₃₀ до сівби зерна зібрано

3,26 т/га, що перевищило контроль на 89,5%. До того ж встановлено, що застосування такої кількості азоту у два прийоми: $N_{30}P_{30}$ до сівби та N_{30} у формі аміачної селітри у підживлення на початку виходу рослин у трубку, посприяло подальшому, хоча і незначному, зростанню врожайності зерна до 3,30 т/га (на 91,9% до контролю).

За оброблення посіву у фазу виходу в трубку по фоні основного внесення до сівби $N_{30}P_{30}$ комплексним органо-мінеральним добривом Д₂ урожайність зерна склала 2,92 т/га, а рідким бактеріальним добривом Ескорт-біо – 2,96 т/га або зроста порівняно з фоном на 0,20 і 0,24 т/га. За дворазового обприскування рослин ще й на початку колосіння рівні врожайності зерна склали 3,08 та 3,10 т/га за відповідного збільшення до фону 0,36 і 0,38 т/га. Практично такою ж вона сформована за внесення у підживлення в фазу колосіння N_{30} у формі карбаміду по тому ж фоні добрив в основне передпосівне застосування $N_{30}P_{30}$, де отримано 3,07 т/га зерна, що більше від фону на 1,35 т/га або 78,5%.

Зернова продуктивність пшениці ярої більш істотно зростала за проведення листових підживлень рослин біопрепаратами по фоні передпосівного оброблення насіння Ескортом-біо. Порівняно з неудобреним варіантом без інокуляції насіння від цього заходу врожайність зерна зроста з 1,72 до 1,86 т/га, тобто на 0,14 т/га, а по фоні внесення мінеральних добрив та підживлень посівів біопрепаратами ще більшою мірою і досягла у середньому по всіх варіантах живлення за три роки досліджень рівня 3,30 т/га. Максимальною (3,58 т/га) врожайність сформована за оброблення насіння Ескортом-біо по фоні дози мінерального добрива $N_{30}P_{30}$ з проведенням підживлення аміачною селітрою, що на 0,28 т/га перевищило аналогічний варіант удобрення без інокуляції насіння, у якому зібрано 3,30 т/га зерна.

Продуктивність пшениці ярої залежно
від оптимізації живлення (середнє за 2014-2016 рр.)

Фон живлення	Урожай- ність зерна, т/га *)	Окупніст ь добрив приросто м урожаю, кг зерна/кг д.р. добрива	Довжина колосу, см	Кількість зерен у колосі, шт.	Маса зерна з колосу головног о стебла, г
Оброблення насіння водою					
1. Без добрив – контроль	1,72	-	9,2	13,2	1,02
2. N ₃₀ P ₃₀ до сівби – фон	2,72	16,7	9,8	15,3	1,05
3. N ₆₀ P ₃₀ до сівби	3,26	17,1	10,4	16,5	1,10
4. Фон + N ₃₀ (ам. селітра у фазу 1)	3,30	17,6	10,5	16,9	1,11
5. Фон + Д ₂ (у фазу 1)	2,92	20,0	10,0	15,5	1,06
6. Фон + Ескорт-біо (у фазу 1)	2,96	20,7	10,0	15,6	1,07
7. Фон + Д ₂ (у фази 1 і 2)	3,08	22,7	10,2	16,3	1,08
8. Фон + Ескорт-біо (у фази 1 і 2)	3,10	23,0	10,3	16,4	1,09
9. Фон + N ₃₀ (карбамід у фазу 2)	3,07	15,0	10,2	16,2	1,07
Оброблення насіння Ескортом-біо					
1. Без добрив – контроль	1,86	-	9,9	15,4	1,06
2. N ₃₀ P ₃₀ до сівби – фон	2,94	11,3	10,6	17,5	1,09
3. N ₆₀ P ₃₀ до сівби	3,52	13,0	11,2	18,7	1,14
4. Фон + N ₃₀ (ам. селітра у фазу 1)	3,58	15,0	11,3	19,2	1,15
5. Фон + Д ₂ (у фазу 1)	3,17	14,0	10,8	17,9	1,10
6. Фон + Ескорт-біо (у фазу 1)	3,19	15,0	10,9	18,0	1,11
7. Фон + Д ₂ (у фази 1 і 2)	3,32	17,2	11,1	18,8	1,13
8. Фон + Ескорт-біо (у фази 1 і 2)	3,35	18,5	11,1	18,8	1,13
9. Фон + N ₃₀ (карбамід у фазу 2)	3,32	10,9	11,0	18,6	1,11

*) НР₀₅, т/га: по фактору А – 0,09-0,17, по фактору В – 0,03-0,09, по взаємодії АВ – 0,11-0,20.

У середньому по всіх варіантах дослідів з пшеницею ярою по фактору удобрення за оброблення насіння водою врожайність зерна склала 2,90 т/га, а за його інокуляції Ескортом-біо – 3,14 т/га, або була вищою на 8,3%.

Ми розрахували окупність одиниці діючої речовини внесеного добрива приростом урожаю зерна пшениці ярої. Результатами розрахунків встановлено, що за рахунок передпосівного оброблення насіння Ескортом-біо цей показник зростав доволі істотно. Максимальною окупність мінеральних добрив визначена по фоні основного внесення до сівби $N_{30}P_{30}$ та проведення двох листових підживлень досліджуваними біопрепаратами, а саме D_2 – 22,7-24,3, Ескортом-біо – 23,0- 24,8 кг зерна/кг д.р. добрива. Таким чином, і передпосівне оброблення насіння Ескортом-біо, і проведення позакореневих підживлень посівів досліджуваними біопрепаратами сприяли підвищенню окупності помірних доз мінеральних добрив, внесених під пшеницю яру.

Більш високим урожай зерна пшениці ярої за внесення добрив, проведення підживлень і застосування біопрепаратів формувався за рахунок різної довжини колосу, кількості зерен у ньому та маси зерна з колосу головного стебла. Мінімальними зазначені показники визначені у неудобреному варіанті досліду: довжина колосу у середньому за фактором становила 9,6 см, кількість зерен у колосі – 14,3 шт., маса зерна з колосу головного стебла – 1,04 г.

Внесення $N_{30}P_{30}$ до сівби збільшило довжину колосу, порівняно з контролем, на 6,3%. Ще більшим даний показник виявився за внесення $N_{60}P_{30}$. Проведення одно- і дворазових підживлень рістрегулюючими речовинами на фоні $N_{30}P_{30}$ дещо збільшувало довжину колосу, порівняно з фоном, але вона була меншою, ніж за внесення $N_{60}P_{30}$. Максимальну довжину колосу сформували рослини у варіанті проведення підживлення по фоні аміачною селітрою у дозі N_{30} – 10,9 см. Це більше порівняно з контролем без добрив на 13,5%.

Кількість зерен у колосі під дією добрив і біопрепаратів збільшилась на 14,7-23,1%. Максимальним даний показник визначений за внесення $N_{30}P_{30}$ до сівби і проведення підживлення аміачною селітрою. Застосування карбаміду виявилось менш ефективним, а дворазове підживлення рістрегулюючими

речовинами сприяло збільшенню кількості зерен у колосі порівняно з фоном $N_{30}P_{30}$ на 7,3%.

Маса зерна з колосу головного стебла за оптимізації фону живлення у середньому за три роки досліджень збільшилась на 2,9-8,7%. Максимальним даний показник, як й інші елементи структури врожаю, визначений за внесення $N_{30}P_{30}$ до сівби і проведення підживлення аміачною селітрою.

Передпосівне оброблення насіння бактеріальним добривом Ескорт-біо призводило до збільшення всіх елементів структури врожаю, які досліджували. Так, довжина колосу за рахунок біопрепарату зросла з 10,1 до 10,9, кількість зерен у колосі – на 14,6%, а маса зерна з колосу головного стебла – на 3,7%.

Таким чином, оптимізація живлення рослин пшениці ярої призводить до збільшення довжини колосу, кількості зерен у ньому, маси зерна з колосу головного стебла, і як результат – до підвищення врожайності зерна. Застосування сучасних біопрепаратів рістрегулюючої дії для оброблення насіння перед сівбою та дворазового обприскування посіву рослин упродовж вегетації дозволяє істотно покращити режим живлення цієї культури та замінити частину внесених азотних добрив. При цьому формується стала врожайність зерна й зростає окупність внесених мінеральних добрив.

Список літератури:

1. Гамаюнова В. В. Зміна родючості ґрунтів Південного Степу України під впливом добрив та підходи до їх ефективного застосування у сучасному землеробстві. Агрохімія і ґрунтознавство: міжвідомчий тематичний науковий збірник. Спец. випуск до ІХ з'їзду українського товариства ґрунтознавців та агрохіміків. Книга 1. Пленарні доповіді. Харків, 2014. С. 38-47.

2. Антал Т. В. Вплив добрив та погодних умов на врожайність пшениці твердої ярої. Вісник Полтавської державної аграрної академії. 2011. № 3. С. 40-43.

3. Дрозд М. О. Ефективність елементів технології вирощування пшениці ярої у північному Лісостепу. Зб. наук. пр. ННЦ “Інститут землеробства УААН”. Вип. 4. Київ, 2015. С. 53-58.

ВДОСКОНАЛЕННЯ ПРОЦЕСУ ФОРМУВАННЯ ТВОРЧИХ ЗДІБНОСТЕЙ МАЙБУТНІХ ПЕДАГОГІВ

Ситник Т.М.

Кам'янець-Подільський національний університет імені Івана Огієнка,
професор кафедри музичного мистецтва,
Заслужений працівник культури України, доцент,
sytnyk.petro@gmail.com

Одним з найважливіших завдань педагогічної науки є підготовка такого фахівця, який би відповідав цілям, змісту, методам і засобам навчання й виховання підростаючого покоління. Проблема полягає не тільки в підготовці розуму людини, але й в незмірно більшому – формуванні психофізичного складу майбутнього педагога, його творчої індивідуальності.

Відомо, що професійна майстерність учителя за своєю структурою є багатогранною, де головним і визначальним моментом є особистість педагога, але як один з найважливіших компонентів майстерності розглядається й техніка, репрезентована системою емоційно – виразних засобів (голосових, мімічних, пластичних тощо), які забезпечують технологію педагогічної діяльності й найповніший прояв потенціалу вчителя.

У своїх дослідженнях Г.І. Баланюк, В.П. Безпалько, Я.І. Бурлака, І.А. Зязюн, В.А. Кан-Калік та інші доводять, що відсутність творчого стану не може бути компенсована ніякими вольовими зусиллями..В.О. Сухомлинський зазначав, що у кожного учня є задатки якихось здібностей, ці задатки як порох і щоб їх запалити потрібна іскра. Жоден учитель, який не має внутрішньої і зовнішньої психотехніки, ніколи не зможе володіти розумом і серцями дітей, він ніколи не зможе розвинути сприйнятливність учнів, їх здатність «спалахувати» від його завдань. А.С.Макаренко зазначав, що він став вважати себе майстром,коли навчився говорити фразу «Іди-но сюди» вісімнадцятьма різними інтонаціями Це приклад володіння комплексом прийомів, які дають

вчителеві можливість глибше, яскравіше, талановитіше проявити себе у професійній діяльності.

Педагог зобов'язаний бути прекрасним артистом. Не випадково професію учителя порівнюють з «театром одного актора». Однак, для актора сценарист пише сценарій, режисер допомагає під час репетицій, інші працівники в оформленні сцени, освітленні, музичному супроводі, а вчитель є одночасно і сценаристом, і режисером, і артистом, який щодня ставить не один, а декілька спектаклів.

Засадничою щодо виховання сучасного актора є система К.С. Станіславського. Це наука не тільки про акторську творчість взагалі, але й, зокрема про те як, спираючись на об'єктивні закони людської природи, формувати, розвивати й удосконалювати творчі здібності, це цілісна система професійної підготовки майстра, яка містить п'ять принципів, що з успіхом можуть бути застосовані у процесі виховання педагога:

- принцип життєвої правди. У педагогіці це ніщо інше, як формування проєктивних здібностей, як зв'язок навчання і виховання з життям;
- принцип ідейної спрямованості, вчення про надзавдання. Це майже без змін можна перенести в педагогічну діяльність як конструктивну здібність особливо у світлі педагогічного поняття «режисура уроку»;
- принцип активності і дії. Активність і дієвість становлять підґрунтя для переживання й матеріал для творчості. У свою чергу, творче переживання й матеріал для творчості є провідними компонентами в організаторській діяльності педагога;
- принцип органічності творчості. У педагогічній практиці це становить безпосередньо комунікативну діяльність учителя;
- принцип творчого перевтілення в образ. Цей принцип знаходить своє відображення у гностичній діяльності вчителя, яка є першоосновою всієї діяльності педагога загалом [1, с. 52-53].

П'ять головних здібностей педагога відповідають базовим принципам системи К.С. Станіславського. Кожна із зазначених здібностей може бути

розвинена й удосконалена за наявності необхідних задатків і нахилів за допомогою відповідного театрального принципу, адже педагогічна дія органічно поєднана з дією театральною. Це означає, що і актор, і педагог, мають набути досвіду по-справжньому бачити, слухати, мислити, переживати, а не здаватися такими, що мислять, переживають, діють. Однак в органічності між актором і педагогом приховується відмінність. Якщо перший має навчитися правильно сприймати, оцінювати, знаходити рішення і впливати на суб'єктів, що його оточують, в умовах художнього узагальнення, то другий, концентруючи в собі акторсько-режисерські можливості, доводить результати свого впливу до художнього узагальнення. Якщо акторові доводиться на сцені по-новому навчатися всього, що йому вже знайоме в житті, тобто жити сценічними почуттями, які не мають реального подразника, а беруться з емоційної пам'яті, то педагогові слід навчатися бути природним, самим собою, а це дуже складно за умов публічності. «Не можна просто грати сценічно, зовнішньо, з цією грою має поєднуватись ваша прекрасна особистість. Це не мертва гра, техніка, а справжнє відбиття тих процесів, які є в нашій душі» [4, с. 76-78].

На заняттях з «Основ акторської майстерності» формування педагогічної майстерності майбутнього вчителя відбувається, зокрема, за допомогою спеціального психофізичного тренінгу спеціальних вправ. Психофізичний тренінг стимулює пошукові дії майбутнього вчителя й продукування нових рішень, створюючи для цього сприятливі умови. На заняттях з «Основ акторської майстерності» формуються елементи педагогічної майстерності, а саме: психофізична свобода, увага, уява та фантазія, які є засадовими стосовно внутрішньої техніки педагога. Водночас з розвитком внутрішньої техніки відбувається й удосконалення техніки зовнішньої, тобто міміки, пластики, голосу, створюються умови для гармонії розуму й почуттів – підґрунтя педагогічної технології й техніки, що за умови вдосконалення дає педагогічний артистизм, який, у свою чергу, є передумовою педагогічної майстерності.

Нажаль, в існуючому Державному освітньому стандарті вищої професійної освіти немає як обов'язкових таких навчальних курсів як театральна педагогіка, акторська майстерність учителя тощо, але ж не важливо, який предмет у школі буде викладати майбутній вчитель: математику, хімію, фізику, біологію, завжди навчальна дисципліна це – «що», а акторська майстерність це – «як». Отже, підвищення якості підготовки майбутнього педагога, зокрема його творчих здібностей, має бути пріоритетним в системі виховання креативного учителя будь-якої спеціальності.

Список літератури:

1. Абрамян В.Ц. Театральна педагогіка. Київ: Лібра, 1996. 224 с.
2. Жураковский Г.Е. Педагогический талант и педагогическая техника в области педагогики общей, художественной, музыкальной, театральной. Москва, 1958. 131 с.
3. Захава Б.Е. Мастерство актёра и режиссёра: Учебное пособие. Москва, 1978. 326 с.
4. Макаренко А.С. Методика організації виховного процесу: твори у 7 томах. Київ, 1954. Т.5. С. 76-78.
5. Станиславский К. С. Мое гражданское служение России. Воспоминания. Статьи. Очерки. Речи. Беседы. Москва: Правда, 1990. 656 с.

ВАРІАНТИ СПОЛУЧУВАНOSTІ ЛЕКСЕМИ УВАГА

Сковронська І.Ю.

Львівський державний університет внутрішніх справ,
к. філол., н., доцент, завідувач кафедри іноземних мов та культури
фахового мовлення

Історико-політичні процеси суттєво позначаються не лише на загальномовному рівні, але й на рівні фразеологізмів та усталених словосполучень. Особливо чітко це відображають друковані та електронні

засоби масової інформації. Суспільні потрясіння загалом і демократизація основ суспільного буття в Україні зокрема послужили потужним поштовхом до суттєвого оновлення лексичного та фразеологічного складу мови.

Так, на основі аналізу мови медіа у діахронії спостерігається значне розширення лексико-фразеологічного складу. Одне і те ж слово вступає у зв'язки з іншими, творячи нові вільні та стійкі словосполучення, розширюючи тим самим багатий образний і суто номінативний фонд української мови.

Відомо, що існує питання вільної і невільної сполучуваності слів. Як вказує М.Алефіренко, «вільна лексична сполучуваність зумовлюється предметно-логічним змістом слова і не виходить за межі системних відношень у мові. Невільна (фразеологічна) сполучуваність компонентів фраземи не допускає їх довільної заміни, оскільки внутрішня фразеологічна сполучуваність детермінується не референтною віднесеністю лексем і не лише лексико-семантичними властивостями словесного знака, а й різними психолінгвістичними факторами, в основі яких найчастіше лежать певні асоціативні процеси у мисленні людини, викликані актуалізацією тих чи інших сил у смисловій структурі слів-компонентів» [1, с.28]. Сполучуваність словесних знаків у словосполученнях вільного типу є практично необмеженою. Проте компонентний склад фразеологізму є кількісно обмежений, що «детермінується тими семантичними перетвореннями, яких зазнали слова у складі фразем» [1, с.77]. Вільна сполучуваність слів має необмежену кількість варіантів. Там, де закінчується свобода лексичної сполучуваності, починається фразеологізм. Отже, невільна сполучуваність слів і є виявом сфразеологізованості звороту. Найбільш схильним до утворення фразеологічної сполучуваності є лексеми, значення яких не широковживане, а дещо звужене і обмежене. На думку Я.Барана, стійкі словосполучення нефразеологічного рівня відрізняються від фразеологізмів тим, «що значення слова, яке семантично реалізується, не є фразеологічно зв'язаним. А це, в свою чергу, пояснюється тим, що вказівний мінімум, необхідний для нього, не є постійним (але і не «лексично» змінним). Він традиційно (узуально) лімітований» [2, с.48-49].

Маємо дві групи фразеологізмів, які поділяємо за кількісним набором слів: 1) фразеологізми з одиничною сполучуваністю компонентів і 2) фразеологізми із серійною сполучуваністю.

Об'єкт нашої уваги - сталі словосполучення фразеологічного характеру із серійною сполучуваністю, оскільки відбір та аналіз газетного та журнального матеріалу засвідчив чималий їх відсоток в україномовній періодиці США та Канади. Усі можливі варіанти позицій слів-компонентів за М.Алефіренком будемо називати «дистрибутивним полем» [1, с.78].

Подаємо приклади дистрибутивних зв'язків у сталих словосполученнях публіцистичного мовлення, які містять лексему увага. Так, лексему увага СУМ пояснює як таку, що означає: 1. Зосередження думки або зору, слуху на будь-якому об'єкті; спрямованість думки на кого-, що-небудь. 2. Цікавість до кого-, чого небудь, вияв бажання роздивитися, зрозуміти кого-, що-небудь. [3:11, с.361].

Ми проаналізували ряд закордонних україномовних видань Канади та США, які виходили у різні часові проміжки, починаючи з 1991 року. Наведемо приклади найбільш уживаних стійких словосполучень, утворених на основі однієї опорної лексики увага: У цьому документі звернуто увагу на те, що неокомуністичні сили нагнітають у Севастополі міжнаціональний розбрат... (Народна воля, 10 червня 1993). Історики або пропускали такі організації повз увагу як несуттєві, або шукали в них слідів прихованого націоналізму (Свобода, 20 лютого 2001). Я б хотіла звернути вашу увагу на чотири такі кризи – в 1930-х, 50-х, 70-х та 90-х роках, які стаються що двадцять років (Свобода, 20 лютого 2001). Коли взяти на увагу, що народження людини є поза її контролем і того вона змінити не може, ... тоді дві наступні передумови... залежать від самовизначення (Наше життя, 2001, № 2). Автор цього поняття, відомий польський історик, мав на увазі, що Україна була однією з націй, які не спромоглися на документальне усвідомлення свого історичного і політичного досвіду (Наше життя, 2001, № 2). Освітня діяльність українського жіноцтва за козацьких часів залишається поза увагою дослідників... (Наше життя, 2000, №

9). Щоденник, писаний французькою мовою, зразу звернув на себе увагу літераторів і звичайних читачів. (Наше життя, 2000, № 11). ...Вона стає чужою, ексцентричною, привертає на себе увагу...(Наше життя, 2000, № 11). Велику увагу учасники наради приділили виробленню концепції підготовки Зводу. (Народна воля, 1 квітня 1993). На особливу увагу заслуговує художнє ткацтво жінок Рудні Іллінецької та Опачич... (Наше життя, 1999, № 5).

Отже, дистрибутивне поле як лексеми увага, так і будь-якої іншої продуктивної лексеми формується кількістю виявлених у контекстах варіантів її сполучуваності: звертати увагу; пропускати повз увагу; взяти до уваги; приділяти увагу; мати на увазі; залишатися поза увагою; привертати увагу; заслуговувати на особливу увагу тощо. Вказані вище дистрибутивні поля не є змінними і необмеженими, оскільки у ролі опорної у них не може бути будь-яка лексема. Також лімітованим є їх естетичний узус. Для творення публіцистичного тексту, який належить до інтелектуальної сфери мовного спілкування, основними є не лексеми (слова), а власне словосполуки. Фразеологізми та стійкі словосполуки нефразеологічного рівня (фразелоїди) і є тими елементами, які організують текст таким чином, щоб він міг адекватно виконувати інформативну функцію. Сталі словосполучення творяться на основі дієслів, прикметників, іменників. Це свідчить про одну із властивостей мови – відтворювати динаміку у розвитку подій, явищ і фактів, констатувати номінативність процесів задля широкого інформування про події у світі.

Список літератури:

1. Алефіренко М. Теоретичні питання фразеології.–Харків, 1987.133 с.
2. Баран Я. Фразеологія у системі мови. Івано-Франківськ, 1997.173с.
3. Словник української мови: в 11 т. / АН УРСР. Інститут мовознавства; за ред. І. К. Білодіда. К.: Наукова думка, 1970 -1980.

ОЗНАКИ СУЧАСНОЇ ПРАВОВОЇ ДЕРЖАВИ

Сковронський Д.М.

Навчально-науковий Інститут права та психології
Національного університету «Львівська політехніка»,
кандидат юридичних наук, асистент кафедри теорії та філософії права

Учення про соціальну державу виникли на основі дослідження правового суспільства. Соціальна – це така держава, «у якій економіка, політика, ідеологія, законодавство, правозастосовна практика та інші сфери суспільного життя ґрунтуються на моральних загальнолюдських принципах соціальної справедливості, рівності та суспільної солідарності і спрямовані на створення умов, необхідних для гідного життя і вільного розвитку кожної людини, в якому конституційно закріплені і гарантовані, реально забезпечуються і дотримуються основні економічні та соціальні права і свободи людини і соціальні обов'язки держави перед суспільством і людиною» [1, с.]. Головною ознакою соціальної держави виступає розвинуте громадянське суспільство, функціонування якого забезпечує сполучення цілей задля гармонізації відносин державних інститутів і соціальних груп. Економічна енциклопедія визначає соціальну державу як «найдосконаліший тип держави в історії розвитку людської цивілізації», метою якої є «забезпечення високого рівня життя всього населення країни, його всебічної безпеки» [2, с. 365]. Соціальний захист населення України може будуватися і на правозахисній діяльності. Як відомо, громадянські права поділяються на юридичні, політичні та соціальні. Правда, останній компонент прав людини ще недавно не мав достатнього відображення у правозастосовній діяльності. Однак фактом є те, що більшість населення задовольняє свої потреби та інтереси в процесі найманої праці, для них соціальні права є частиною природних прав.

Історичний досвід розвинених країн Заходу свідчить про те, що усунення держави від соціальних проблем не сприяє встановленню стабільності в

суспільстві. У сучасних умовах суспільство може і повинне піклуватися про всіх своїх членів, і, насамперед, про найбільш слабких і знедолених. Поступово усвідомлення цього факту відбувається і в нашій державі, політика якої в цей час спрямована на підвищення своєї ролі у розв'язанні соціальних проблем громадян. Новий курс державної політики, що сформувався нині, передбачає соціально орієнтовану політику. В останні роки відзначається збільшення асигнувань держави на соціальні потреби – освіту, охорону здоров'я, зайнятість, житло, професійну підготовку. Розроблені основні соціальні програми – національні проекти, які отримали в ситуації зростання соціального ризику широку підтримку населення країни. Визначено також головні орієнтири розвитку країни: побудова суспільства, яке задає кращі стандарти життя, надає рівні можливості для самостійної реалізації талантів і умінь людей; розвиток економіки інноваційного типу та радикальне підвищення її ефективності; формування широкого середнього класу.

Сьогодні Українська держава чимало зробила в галузі соціального законодавства, зокрема для приведення його у відповідність з європейськими правовими стандартами. На сучасному етапі соціальне право оформилося як відокремлена галузь права, що багато в чому наближає його до законодавчої практики країн, що входять у романо-германську правову систему. Однак, незважаючи на активну законодавчу діяльність, зміни, що відбуваються в соціальному праві, не сприяють підвищенню рівня захисту прав громадян. Причини вбачаються і в частих змінах самого соціального законодавства, і у відсутності цілісної стратегії законодавчого реформування в цій галузі. Нинішній етап розвитку соціального законодавства – початковий, тільки припускає необхідність подальшої конкретизації плану модернізації цієї галузі права, розробки заходів відповідальності держави за виконання ним соціальних зобов'язань перед населенням.

Істотні зміни у правовому регулюванні суспільних відносин спричинили також глобалізаційні процеси, пов'язані з переходом суспільства від індустріальних способів виробництва до інформаційних. У політиці, економіці

можна спостерігати утворення дедалі більшої кількості різних форм взаємодії громадян, які об'єднуються для вирішення принципових для них питань. Щораз більшого поширення набуває диспозитивна форма регулювання суспільних відносин, зміст якої базується на договірних відносинах між громадянами і юридичними особами. Одним із провідних напрямків у розвитку змісту правотворчості стала активізація договірного регулювання відносин суб'єктів права. Зазначені закономірності в цей час трансформувалися і надалі впроваджуються у правовому житті. Так, правотворчість, будучи однією з форм управління суспільством, зазнає впливу міжнародних загальних тенденцій, що на практиці веде до зміни форм і змісту правотворчості як одного з елементів структури правової системи.

На нашу думку, сучасна держава – це така правова, демократична держава, яка є гуманною, ідеологія і політика якої виходить з інтересів суспільства, а не державної влади. Однак, оцінюючи діяльність української держави у сфері соціальної політики, потрібно вкотре відзначити недостатню ефективність діяльності державної влади в галузі підвищення рівня і якості життя людей.

Слабким місцем соціальної політики України з погляду самої держави є недотримання основних соціальних норм, зафіксованих у міжнародних актах і договорах, підписаних нашою країною. Тиск на керівництво країни в цьому питанні тим більш перспективний, що воно прагне до входження в різні міжнародні об'єднання та організації, а це накладає соціальні зобов'язання.

Оскільки держава – це політична організація всього суспільства, що виступає від його імені, вона має право та обов'язок виступати арбітром для всіх верств населення, пом'якшуючи конфлікти, сприяючи досягненню соціального компромісу, зокрема й на міжнародному рівні. З огляду на це актуальним для вітчизняної правової науки видається вивчення зарубіжного соціального законодавства, оскільки знання досвіду інших країн у галузі формування соціальної політики дозволить використовувати наявні досягнення у цій сфері в сукупності з українською специфікою в цілях швидкої побудови

соціальної держави в Україні.

Підсумовуючи викладене, можемо констатувати, що соціальна держава створює стимули для вирішення громадянами власних проблем, зокрема через різні механізми (зокрема міжнародні) та громадські організації, визначає обов'язкові мінімальні соціальні гарантії та забезпечує їх дотримання. Головною умовою реалізації цих гарантій є подолання соціально-економічної кризи, ефективний розвиток усього господарського комплексу України, успішне здійснення реформ, передусім соціальних – системи освіти, охорони здоров'я, пенсійної та інших, спрямованих на захист інтересів людини, особистості, громадянина.

Список літератури:

1. Михеев В. А. Основы социального партнёрства: учеб. для вуз. / В. А. Михеев. М.: Экзамен, 2001. 448 с.
2. Економічна енциклопедія : у 3 т. / С. В. Мочерний (відпов. ред.) та ін.. К. : Академія, 2002. Т. 3. 952 с.
3. Хара В. Побудова соціальної держави – загальнонаціональне завдання / В. Хара, В. Новіков // Україна: аспекти праці. 2003. № 3. С. 27–32.

УДОСКОНАЛЕНІ ТЕХНОЛОГІЇ ВИРОБНИЦТВА ДЕЛІКАТЕСНИХ КОПЧЕНОСТЕЙ

Сморочинський О.М.

кандидат с.-г. наук, доцент , ДВНЗ «Херсонський державний аграрний
університет. м.Херсон, Україна

Петрова О.І.

кандидат с.-г. наук, доцент, ДВНЗ «Миколаївський національний
аграрний університет. м. Миколаїв, Україна

Юзюк Т.В.

асистент, ДВНЗ «Херсонський державний аграрний університет»

В м'ясопереробній промисловості актуальною є розробка нових та удосконалення діючих технологій виробництва харчових продуктів.

Особливість приготування делікатесних м'ясних виробів (окостів, корейок та грудинок) з охолодженої свинини полягає в тому, що процес соління сировини здійснюють декількома способами.

За традиційним способом сировину витримують в посолі, розкладають на стелажах для стікання та дозрівання, вимочують і промивають.

За першого способу виробництва копченостей з в м'язову тканину свинини шприцювання здійснюють багатогольчатим шприцем або перфорованою голкою, роблячи 3–4 уколи. В м'ясо вводять 7,5% розсолу проти традиційних 10% від маси сировини. Розсіл має щільність 1123 кг/м³ і містить у 100 літрах 2500 г цукру та 50 г нітриту натрію. Для інтенсифікації дифузійних процесів рекомендуємо підвищення концентрації солі у розсолі; зменшення товщини пограничного шару, зменшення товщини сировини; підвищення градієнту температури; підвищення проникності тканин.

Після технологічної операції шприцювання сировину кладуть у чисту тару поздовжніми та поперечними рядами і заливають розсолом того ж складу

кількістю 50% до маси сировини. Тривалість соління за температури 2–4°C становить від 4 до 6 діб.

Після соління сировину розкладають на стелажках на одну добу для стікання та дозрівання. Потім сировину вимочують у холодній воді 2 – 3 години і промивають. Підпетлювання, стікання сировини триває 2 години. Сушіння в термокамері виконують за заданою програмою: для грудинки – 1 год., за температури 70–72 С; для корейки – до 1,3 год. за $t=70-72$ С; тривалість коптіння в межах 10–15 хв. за $t=75$ С. Тушіння димогенератора відбувається в автоматичному режимі протягом 2–3 хв.

Технологічну операцію варіння здійснювали в універсальній термокамері за відносної вологості $R=99\%$ і $t=78-80$ С. Тривалість цієї операції для виготовлення грудинки – 1,0 година; для корейки – 1–1,5 години, а для окостів від 4 до 4,5 години. Природне охолодження проводять поза термокамерою. Друге коптіння м'ясного виробу триває 5–10 хв. за $t=70-75$ С.

За другим (дослідним) варіантом технологічного процесу виготовлення окосту, грудинки, корейки та рулету здійснюють з застосуванням інжекткування та масажування. Сировину для виготовлення грудинок, корейок інжектують (ін'єкція) і масажують, а для окостів – лише шприцюють. Склад шприцьованого розсолу: 7% кухонної солі (8,05 кг на 100 л води), 0,02 нітриту натрію. Розсіл вводять кількістю 6% до маси сировини.

Масажування здійснюють за швидкості обертання робочого органу 10 об/хв протягом 16 годин за циклом: обробка – 3–4 хв., відстоювання – від 56 до 60 хв. Після масажування сировину укладають до тари, заливають заздалегідь приготованим маринадом і направляють на дозрівання у камеру за $2\pm 2^\circ\text{C}$ протягом 12 год.

Після соління сировину підвішують або закладають у сітки і залишають на рамах на 1–2 години для стікання розсолу та дозрівання.

Термічне оброблення включає технологічну операцію копчення (2 стадії) за температури 30–50°C протягом 1–6 годин. Обжарювання виконують в дві стадії за температури 100°C протягом 2–8 годин; варіння парою за температури

75–85°C в розрахунку 55–60 хв. на 1 кг маси продукту до досягнення температури всередині продукту $71 \pm 1^\circ\text{C}$.

Охолодження готової продукції здійснюють в охолоджувальній камері при температурі 2–8°C до досягнення у центрі $4 \pm 4^\circ\text{C}$. Вихід готової продукції становить 82–84% від маси сировини.

При виробництві рулетів копчено-варених сировину масажують у мішалці з розсолем, що містить (на 100 кг сировини): солі – 2500 г; цукру – 200г; глюкози – 50 г; нітриту натрію – 5 г. Охолоджений до 10°C розсіл вводять кількістю 10 % від маси сировини. Після 8–10 хв. масажування додають фосфати та прянощі відповідно рецептури і перемішують ще від 5 до 8 хвилин. Сировину формують за і перев'язують. Сформовані рулети направляють на дозрівання протягом 24–48 годин при температурі 3–6°C.

Дозрівання можна здійснювати і перед формуванням за тих самих режимів. Термічне оброблення ведеться в дві стадії – обжарювання за температури 100 – 110°C протягом однієї години; варіння за температури 80–85°C до досягнення температури у центрі продукту 70–72°C.

Охолодження готової продукції здійснюють за температури 2–8°C до досягнення у центрі $4 \pm 4^\circ\text{C}$. Вихід готової продукції дорівнює 82%.

Делікатесні вироби зі свинини відповідали вимогам стандарту ДСТУ4668:2006 «Продукти зі свинини варені, копчено-варені, копчено-запечені, запечені, смажені, сирокочені». Вони вироблені згідно діючих технологічних інструкцій та рецептур затверджених на відповідному рівні.

Добрі показники органолептичної оцінки мали натуральні м'ясні вироби першого та другого способу виготовлення (7,1–7,9 бала). За 2 варіанту вони мали кращий зовнішній вигляд, консистенцію, соковитість. У цих виробках поверхня була суха, не ушкоджена, без бахромки, краї рівно обрізані. Колір всіх виробів був світло-рожевий без сірих плям, колір жиру (сала) білого кольору.

Встановлено, що вміст вологи був вищим у виробів за II способу. Різниця порівняно з показником втрат маси готової продукції за першого способу ,

відповідно становила : для корейок – 4,9% (при $P>0,99$); для грудинок – 6,8% (при $P>0,95$) та для рулетів – 0,9% (при $P>0,95$).

Одержані дані свідчать, що встановлена тенденція, яка свідчить про доцільність застосування в технології виробництва копченостей з свинини операцій шприцювання (ін'єкції) розсоллом та масажування м'ясної сировини.

КРИТЕРІЇ Й ПОКАЗНИКИ ФОРМУВАННЯ ПРОФЕСІЙНОЇ ГОТОВНОСТІ МАЙБУТНІХ УЧИТЕЛІВ ПОЧАТКОВОЇ ШКОЛИ ДО ЗАСТОСУВАННЯ ЗАСОБІВ ДИСТАНЦІЙНОГО НАВЧАННЯ

Соколова Ю.І.

аспірант кафедри педагогіки і методики технологічної та професійної освіти

ДВНЗ «Донбаський державний педагогічний університет»,

м. Слов'янськ, Україна

<https://orcid.org/0000-0003-3216-0394>

katasonova20111991@gmail.com

Професійна діяльність вчителів початкових класів передбачає наявність спеціальної фахової освіти, у тому числі оволодіння уміннями та навичками роботи з сучасними технологіями навчання, зокрема із засобами дистанційного навчання. Зазначені уміння та навички необхідні для здійснення професійної діяльності, саморозвитку та самовдосконалення в цілому. Постає потреба у визначенні критеріїв формування професійної готовності майбутніх учителів початкової школи до професійної застосування засобів дистанційного навчання.

Підавши аналізу роботи різних авторів з проблеми готовності до професійної діяльності та виділені ними структурні компоненти готовності, ми прийшли до висновку, що єдиного підходу з цього питання немає. Вченими виділяється різна кількість структурних компонентів готовності. На основі

аналізу численних підходів до проблеми готовності до педагогічної діяльності, ми виділили 3 основні структурні компоненти формування професійної готовності майбутніх учителів початкової школи до професійної застосування засобів дистанційного навчання: мотиваційний; когнітивний; операційний. З метою подальшого визначення рівнів готовності майбутніх учителів початкових класів до застосування інтерактивних технологій навчання були розроблені критерії готовності (Таблиця 1):

Таблиця 1

Компоненти, критерії, показники й методи формування професійної готовності майбутніх учителів початкової школи до застосування засобів дистанційного навчання

Компоненти	Критерії	Показники	Методи
Мотиваційний	Мотиваційно-ціннісний	<ul style="list-style-type: none"> – потреба використання у професійній діяльності засобів дистанційного навчання; – стійке прагнення до опанування теорією та практикою ознайомлення учнів із засобами дистанційного навчання; – усвідомлення необхідності застосування засобів дистанційного навчання у професійній освіті. 	Анкетування, співбесіда, спостереження
Когнітивний	Інформаційно-знанцевий	<ul style="list-style-type: none"> – обсяг знань про систему дистанційного навчання, засоби дистанційного навчання, допоміжні сервіси та їх контенти; – обізнаність зі психолого-педагогічними принципами застосування засобів дистанційного навчання у навчально-виховному процесі початкової школи; – широта обізнаності у галузі дистанційного навчання та його засобів. 	Тестування
Операційний	Процесуально-діяльнісний	<ul style="list-style-type: none"> – уміння користуватися навчальними засобами дистанційного навчання; – уміння проектувати і реалізовувати навчальний процес з використанням засобів дистанційного навчання; – уміння користуватися системою дистанційного навчання; – уміння створювати власну навчальну продукцію за допомогою допоміжних програм. 	Проблемно-пошукові та творчі завдання

Більш докладно розкриємо ознаки визначених критеріїв:

1) мотиваційно-ціннісний критерій дозволяє визначити зацікавленість студента у майбутній професійній діяльності та ставлення до дітей молодшого шкільного віку; спрямованість майбутнього вчителя початкових класів на застосування дистанційних засобів навчання у професійній діяльності, наявність прагнення та потреб користуватися набутими знаннями, уміннями та навичками у цьому виді роботи; потребу у самовдосконаленні; зацікавленість у демонстрації та передачі набутих знань в області дистанційних технологій;

2) інформаційно-знаннєвий критерій визначається наявністю знань з фахових дисциплін, а також здатністю їх викладати, використовуючи засоби дистанційного навчання; знання про сутність дистанційного навчання та дистанційних технологій, особливості їх застосування у початковій школі; володіння системою знань, що необхідні для успішного впровадження засобів дистанційної освіти у майбутню професійну діяльність; знання про технічні особливості системи дистанційного навчання та навчальних дистанційних засобів, їх вплив на навчально-виховальні процеси;

3) процесуально-діяльнісний наявність комплексу професійних умінь та навичок, якими має володіти вчитель початкових класів для ефективної діяльності з організації навчання та виховання учнів застосовуючи дистанційні технології; обирати оптимальні засоби дистанційного навчання для використання на уроці доцільно до його змісту та мети з урахуванням відповідних вікових особливостей; створення власних дистанційних навчальних засобів у різноманітних онлайн-сервісах; постійне їх удосконалення умінь створювати власні навчальні продукти та опанування нових програм з метою переходу на вищий рівень педагогічної майстерності; прояв ініціативи та творчих здібностей в організації та проведенні уроків із застосуванням засобів дистанційного навчання.

На нашу думку, застосування комплексу обраних методів для перевірки виконання даних критеріїв дало змогу отримати достовірні та чіткі результати. Ґрунтуючись на них, ми отримали змогу визначити рівні сформованості

готовності майбутніх учителів початкової школи до застосування засобів дистанційного навчання та діагностувати сучасний стан означеної готовності у професійній діяльності.

ПЕДАГОГІЧНІ УМОВИ ФОРМУВАННЯ КОМУНІКАТИВНОЇ КОМПЕТЕНТНОСТІ НА УРОКАХ ЛІТЕРАТУРНОГО ЧИТАННЯ ЗАСОБАМИ ТЕХНОЛОГІЇ «BYOD»

Сорока О.А.

Студентка-магістр,
Криворізький педагогічний університет

Саме на сьогодні постала проблема гострого формування комунікативної компетентності через розвиток інформаційно-цифрового суспільства, де початкова школа є однією зі ступенів загальної освіти, в якій учні повинні здобувати ключові компетентності і компетенції та вдало їх реалізовувати у житті: здатності особистості застосувати в конкретному спілкуванні знання мови, вміння взаємодіяти з людьми, володіти навичками роботи в групі, сприяти розвитку суспільства. Формування комунікативних умінь учнів, яке ускладнене через низку .

Але саме формування комунікативної компетентності є необхідним через попит держави. Тож, у новому державному стандарті початкової загальної освіти зазначено, що «метою вивчення української мови, мов національних меншин як мов навчання є формування в учнів комунікативної компетентності шляхом засвоєння доступного і необхідного обсягу знань з мови навчання, опанування всіх видів мовленнєвої діяльності та набуття певного соціального досвіду» [3]

Саме впровадження та розвиток комунікативної компетенції на уроках словесності повинно проходити через теоретичні та практичні засади.

Теоретичною основою, на думку О. Сосновської, є школа комунікативної дидактики [1, с.49]. Зауважимо, що ця школа виступає альтернативою авторитарній школі та передбачає постійну комунікацію. Зазначимо основні принципи стратегії навчання школи комунікативної дидактики:

- пріоритет комунікації над інформацією;
- пріоритет розуміння над знанням (запам'ятовуванням);
- пріоритет діалогу над монологом, діалогу згоди над дискусією, суперечкою.

Особливо цікавими для практичної складової є висновки науковця О. Побочної, яка засвідчила, що для результативного формування комунікативної компетентності початківців діяльність вчителя має будуватися на ключових аспектах: інноваційному, діяльнісному та психолого-педагогічному[6], що безсумнівно переплітається з новим стандартом «Нової української школи». Інноваційний аспект реалізується за допомогою розробки та використання спеціальних завдань, які мають саме практичну спрямованість, і в кінці дають високу результативність. І це підкреслює необхідність звертання до нових інформаційних технологій. Практичний аспект, безпосередньо, базується на використанні і різних прийомів для розвитку комунікативних здібностей зокрема: робота в парах («Обличчя до обличчя»); робота в малих групах («Пошук інформації», «Коло ідей»); інтерактивні ігри («Рольова гра», «Інтерв'ю», «Мозковий штурм»); літературні ігри; ігрові ситуації; технологія навчання у дискусії «Обери позицію», що дає можливість учням висловити свої думки з певної проблеми стисло, за конкретною схемою; проектна діяльність. Психолого-педагогічний аспект заснований на технології «створення ситуації успіху», яка реалізується завдяки використанню таких прийомів, як: «емоційне стимулювання», «даю шанс» тощо, які спрямовані на підтримку дитини, зміцненню її віри у власні сили.

Здійснений аналіз дозволив зробити висновок, що проблема формування комунікативної компетентності молодших школярів на уроках є однією з найбільш актуальних у педагогічній теорії та практиці початкової школи. Для

організацію освітнього процесу, в якій домінує суб'єкт-суб'єктне спілкування та навчального співробітництва, що передбачає застосування різних форм інтерактивної взаємодії.

Вчителі є в постійному пошуку форм і методів, які б допомагали школярам розвивати комунікативну компетентність та сприяли загальному розвитку і становленню дитини, де у процесі навчання діти повинні оволодіти такими знаннями, які дають чітке визначення понять, що таке спілкування, які його види, етапи, які існують прийоми та методи.

Таким чином, проблема комунікативної компетентності полягає у формуванні таких елементарних комунікативних умінь, які б дозволили їм вільно спілкуватись у життєвих мовленнєвих ситуаціях, типових для молодшого шкільного віку та створення умов і застосування цікавих засобів і прийомів.

Одним із таких прийомів є — Bring your own devices (BYOD) — це відносно нова технологія, яка з'явилася у 2005 році та яка перекладається як «візьми свої девайси з собою». Це технологія при якій активно використовуються мобільні телефони, планшети, ноутбуки при навчанні. Хоча у 2007 році Міністерство освіти та науки прийняли закон про заборону використання їх у навчальному процесі, але цей закон не набув чинного виконання у навчальному процесі. Основною причиною для використання цих пристроїв у школах є потреба у підвищенні результатів навчання.

Через специфічну організацію в кожній школі деякі з них можуть зіткнутися зі значними проблемами у впровадженні BYOD. Школа повинна забезпечити, щоб усі пристрої мали сумісність з мережевими комп'ютерами та доступ до мережі інтернет, всім вистачало місця для підзарядки, а класи для фронтальної роботи були оснащенні проекторами. Але, незважаючи, на це — вчитель керує і організовує процес навчання і повинен пам'ятати, що девайси відіграють тільки допоміжну роль.

Використання девайсів дає змогу вчителеві контролювання завдань, незалежно від того, де перебуває учень та час роботи і виконання його. Та саме

застосування мобільних технологій може відбуватися на будь-якому з етапів уроку, залежно від творчості вчителя та завдань, які він може запропонувати дітям. Використання соціальних мереж слугує засобами комунікації вчителя та учня, та учнів між собою. Безпосередньо, сам вплив на викладання та навчання залежить від здатності окремого вчителя захоплювати інших і всіх

Але сама технологія попри її переваги має низку недоліків. У початковій школі є учні, які не мають девайсів. Проблемою може бути безконтрольний доступ до девайсів та до мережі інтернет, безпосередньо. Також відео і фото на уроці, які за часту несуть за собою аморальний характер. Не виключенні крадіжки цих пристроїв. Та увесь комунікативний процес може звестися тільки до друкування літер. Загалом, науковець М. Зібельман виокремив соціальні, педагогічні, фізіологічні технічні проблеми та запропонував способи їх вирішення [2].

Сама модель використання технології BYOD дуже проста. Учні просто приносять будь-який свій девайс, який має вихід до інтернету до школи. Та вирішує усі завдання за допомогою нього. Марія Зібельмар виокремила певні види роботи, які можна застосувати за цією технологією:

- Проекти з фото: екскурсія серед природи, фіксація необхідних зображень для захисту проекту
- QR-код, який можна застосовувати на різних етапах та різних формах уроку
- Тестування на мобільних телефонах
- Геокешинг — завдання по пошуку об'єкту за поданим фото
- Скрайбінг[4].

На сьогодні, існує безліч інтернет платформ, ресурсів, соціальних мереж та додатків, які можна використовувати у навчанні учнів: Google Forms, facebook Viber, Skype, та додатки у PlayМаркет: «Вчимо і граємо. Українська мова – словник і ігри», «Тлумачний словник», «Словник синонімів», «Дропворд» і т.ін. Їх нараховують понад 82[5].

Тож, сама технологія є дуже цікавою та ефективною для розвитку комунікативної компетентності молодших школярів. Але педагог повинен чітко виокремлювати положення про поведінку з девайсами, бо це може завдати шкоди як учням так і навчальному процесу взагалі, він стане неефективним.

Список використаної літератури:

1. Васильєва О. В. Комунікативний підхід на уроках літературного читання в початковій школі / О. В. Васильєва // Педагогічний альманах :Збірник наукових праць / редкол. В. В. Кузьменко та ін. – Херсон : КВНЗ«Херсонська академія неперервної освіти», 2015. – Випуск 25. – С. 69-74., с. 49
2. Використання технології BYOD–[Електронний ресурс].–Режим доступу: <http://didaktika.org/2014/p/ispolzovanie-mobilnyh-tehnologij-v-obrazovatelnom-processe/>
3. «Державний стандарт початкової освіти» – [Електронний ресурс].– Режим доступу: https://www.pedrada.com.ua/article/2107-priynyato-derjavniy-standart-pochatkovo-osvti?from=PW_Auth&ustp=W
4. Золотарьова І.О. Застосування мобільного навчання в системі освіти / І.О.Золотарьова, А. М. Труш // Системи обробки інформації. – 2015. – Вип. 4. – С. 147-150. [Електронний ресурс]. – Режим доступу: http://nbuv.gov.ua/UJRN/soi_2015_4_32.
5. Олійник О. Про трактування поняття «педагогічна технологія»//Рідна школа.–2004.–№2.–С.16-19.
6. Побочна О. В. Формування комунікативної компетентності молодших школярів : з досвіду роботи / О. В. Побочна // Початкове навчання та виховання. – 2013. – № 29. – С. 2-7.

**СЕЗОННА ВОЛАТИЛЬНІСТЬ РИНКОВИХ ЦІН НА ПШЕНИЦЮ
ТА Ф'ЮЧЕРСНИЙ КОНТРАКТ ЯК БІРЖОВИЙ МЕТОД
СТРАХУВАННЯ ЦІНОВОГО РИЗИКУ**

Стасіневич С.А.

Кафедра підприємництва, торгівлі та біржової діяльності

Київський кооперативний інститут бізнесу і права,

Київ, Україна, доцент, к.е.н.

067 201 39 61 Stasinevychsa@ukr.net

Вільчинський О.О.

Київський кооперативний інститут бізнесу і права,

Київ, Україна, студент магістратури

093-511-48-43 Alex19973076@gmail.com

Специфічною рисою ціноутворення для ринку пшениці, як і іншої продукції рослинництва, є коливання цін, обумовлене сезонністю виробництва та постійністю попиту на даний товар. Сезонна волатильність цін на пшеницю проявляється в тому, що, як правило, в період збору врожаю збіжжя (для України в червні-липні) ринкові ціни на зерно знижуються, а потім по мірі переробки, використання, споживання продукції піднімаються, досягаючи найвищого рівня на передодні отримання нового врожаю (в травні). Таким чином спрацьовує основний закон функціонування ринкової економіки – закон «попиту–пропозиції»: в разі зростання пропозиції товару на ринку, ринкова ціна зменшується, при скороченні обсягу пропозиції навпаки ринкова ціна зростає, особливо, коли попит на продукцію є відносно стабільним. Отже, така цінова динаміка є цілком об'єктивним процесом.

Але для сільськогосподарського товаровиробника ця ситуація є досить невтішною, оскільки нерідко змушує їх реалізувати свою продукцію за неприйнятно низькими цінами, що склалися в період масового збору врожаю, і які навіть не покривають витрат на вирощування зерна та його збут. Не маючи

відповідних будівель та обладнання для належного зберігання зерна, перебуваючи в умовах недостатності коштів для винаймання спеціальних складських приміщень для цього, потребуючи фінансів для продовження сільськогосподарської діяльності (наприклад, стосовно інших культур), а також, не виключено, для термінового погашення взятих кредитів тощо аграрій не має можливості вичікувати вигідної для нього цінової ситуації на ринку і продає зерно за низькою ціною поточного моменту початку літа, тобто початку маркетингового року.

Сезонну динаміку цін було відслідковано на прикладі зерна пшениці м'якої 3-го класу, що є базовим видом для даної продукції й вирощується в найбільших обсягах в Україні. Для аналізу динаміки цін обрані ринки областей країни, які в 2018 р. були найбільшими реалізаторами зерна пшениці: обсяг продажу перевищив 1 млн т. Використані дані цінового моніторингу Аграрної біржі України [1].

Так, ціновий моніторинг у Харківській, Запорізькій та Одеській областях за досліджуваний період засвідчив, що на протязі 2018 р. відхилення (розмах коливання) ринкових цін на пшеницю перевищувало 20 % (табл., рис1, 2). Ціни на пшеницю 3-го класу в Харківській області в досліджуваний період спочатку року до травня (перед новим маркетинговим періодом), зросли з 4805 грн/т до 5165 грн/т (на 7,5%) а потім зі збором врожаю знизилась до 5034 грн/т, а далі піднялися більше, ніж на 21 %, досягнувши в листопаді рівня 5912 грн/т (табл.).

В Запорізькій області також від початку 2018 р. до передодня нового маркетингового періоду (зокрема за даними Аграрної біржі України до середини травня 2018 .) ціна на пшеницю 3-го класу піднялась з 5115 грн/т до 5671 грн/т (майже на 11%), але з початком збільшення на ринку обсягу пропозиції в зв'язку зі збором врожаю ціна знизилась до 5232 грн/т (приріст цін до січневого їх рівня склав лише 2,3 %). Максимальна в 2018 р. ринкова ціна реалізації пшениці 3-го класу в цій області спостерігалась в жовтні і дорівнювала 6231 грн/т (рис.1).

Динаміка ринкових цін на пшеницю 3-го класу
у Харківській області в 2018 р., базис поставки EXW, грн./т [1]

Дата продажу 2018 р.	Ціна реалізації, грн/т	Відхилення від мінімального значення, +,- %	Відхилення від максимального значення, +,- %
01 січня	4805	100	81,2
22 січня	4972	103,5	84,0
12 лютого	4948	103,0	83,6
05 березня	5022	104,5	84,9
02 квітня	5084	105,8	85,9
14 травня	5165	107,5	87,3
04 червня	5084	105,8	85,9
23 червня	5034	104,8	85,1
23 липня	5097	106,1	86,2
20 серпня	5817	121,1	98,3
03 вересня	5916	123,1	100
15 жовтня	5891	122,6	99,6
18 листопада	5912	123,2	99,9
21 грудня	5841	121,6	98,7



Рис.1. Динаміка ринкових цін на пшеницю в Запорізькій області в 2018р., грн/т (базис поставки EXW) [1]

В Одеській області спостерігались аналогічні зміни-коливання ринкових цін на пшеницю (рис.2). З початку календарного 2018 р. ціна на зерно пшениці 3-го класу зросла до середини травня з 5245 грн/т до 5884 грн/т (на 12,2 %), але з початком маркетингового 2018-2019 року (червень-липень) знизилась до 5354 грн/т, але до початку листопада зросла до 6650 грн/т, тобто до рівня початку року на 26,8 %.

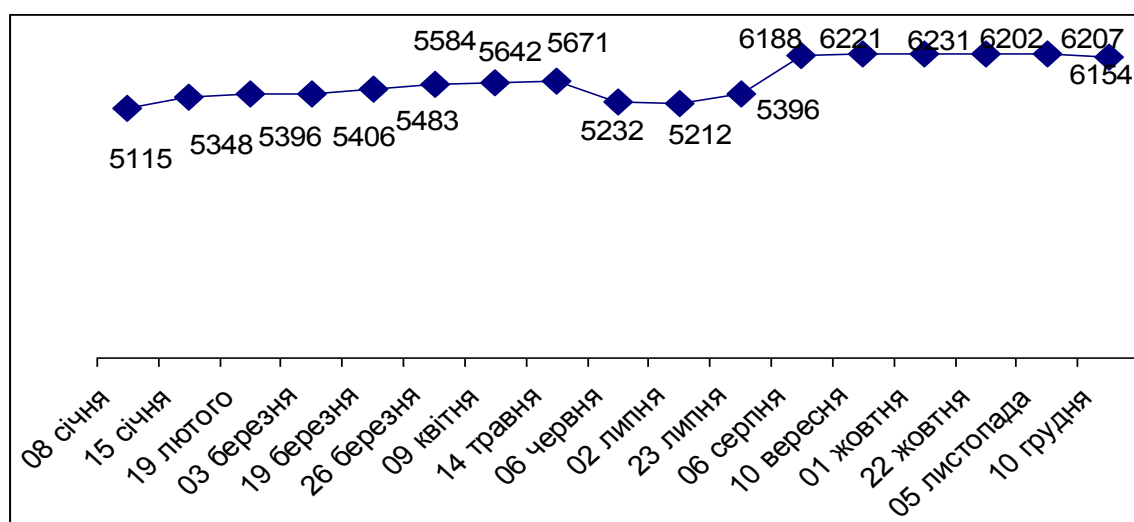

Рис.2. Динаміка ринкових цін на пшеницю в Одеській області в 2018 р., грн/т (базис поставки EXW) [1]

Проблеми цінового ризику на ринку сільськогосподарської продукції, в першу чергу зерновому, зокрема пшениці, обумовлюють задіяння біржового ринку для збуту продукції з використанням строкових біржових угод: ф'ючерса чи опціону. Наразі єдиним видом строкових угод, які використовуються в Україні, є форвардні контракти, які на світовому ринку уже майже не застосовуються. Світовий біржовий ринок сьогодні здійснюється переважно за ф'ючерсними та опціонними контрактами.

Перш за все потрібно започаткувати в Україні використання на аграрному ринку ф'ючерсних контрактів. Ф'ючерси призначені для хеджування цін. Сільськогосподарські товаровиробники з метою захисту від можливого зниження цін вдаються до короткого хеджування. За допомогою короткого хеджування виробник гарантовано отримує ціну реалізації, що базується на розмірі поточних ринкових цін на поставку зерна в майбутньому. Якщо ціни на готівковому (позабіржовому, «фізичному») ринку підвищуються, доходи від реалізації продукції саме на цьому ринку компенсують збитки, спричинені короткою біржовою позицією. Якщо готівкові ціни падають, збитки від

реалізації на ринку готівковому компенсуються доходами за рахунок короткої біржової позиції. Завдяки такому ланцюгу операцій агровиробник має змогу приймати маркетингові рішення, що не наражають на ризик втратити прибуток від реалізації пшениці в той момент, коли визначається його ціна.

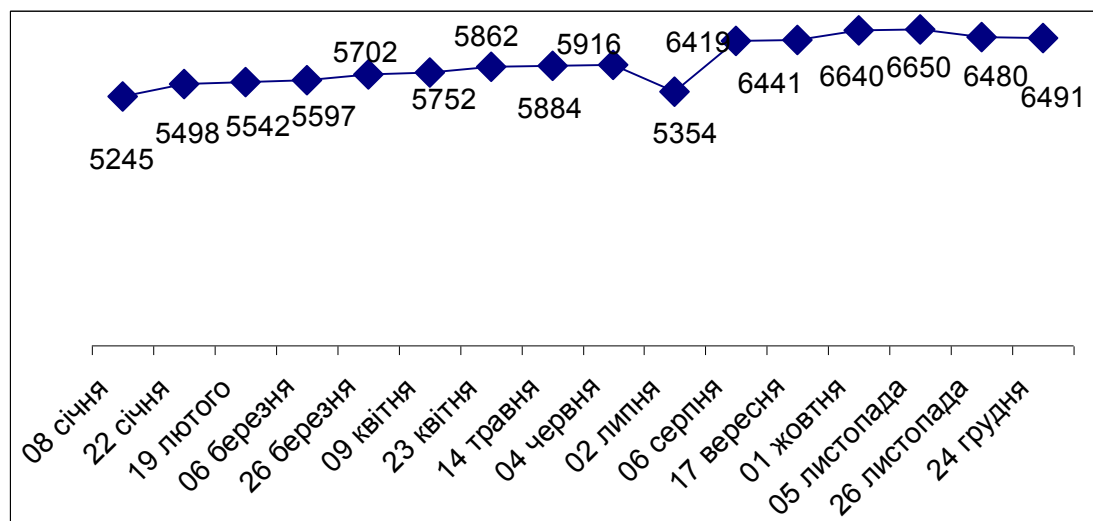
Торгівля ф'ючерсами на аграрну продукцію сприятиме більш ефективному та справедливому ціноутворенню на агропродукцію та буде запобігати монополізації ринку зернових в окремих областях країни. Створення нових ринків дасть нові можливості, перш за все, середнім та малим фермерам, у яких немає власних елеваторів.

Новий інструмент потрібен ринку, він створює реальні вигоди для всіх його учасників – виробників продукції, трейдерів, фінансових посередників – найголовнішою серед яких є можливість хеджування ризиків [2].

В умовах підвищення попиту на продукцію сільського господарства, а також різких коливань в кліматі (в зв'язку з глобальним потеплінням) та іншими природними, економічними та політичними катаклізмами роль ф'ючерсних контрактів як захисного інструменту від цінових ризиків на аграрному ринку зростає.

Список літератури:

1. Офіційний сайт Аграрної біржі України / [Електронний ресурс]. – Режим доступу: www.agrex.gov.ua.
2. Офіційний сайт Національної комісії з цінних паперів та фондового ринку України [Електронний ресурс]. – Режим доступу: <http://www.nssmc.gov.ua>.

ОСОБЛИВОСТІ КОМУНІКАТИВНОЇ МЕТОДИКИ ВИКЛАДАННЯ УКРАЇНСЬКОЇ МОВИ ДЛЯ ІНОЗЕМНИХ СЛУХАЧІВ ПІДГОТОВЧОГО ВІДДІЛЕННЯ

Стежко С.О.

Державний університет телекомунікацій, м. Київ, кандидат філологічних
наук

Модернізація освіти в Україні пов'язана з входженням нашої країни у європейське освітнє поле, яке дає змогу збільшити можливість для мобільності студентів як українських, так і студентів з різних країн світу. Це вимагає не тільки нових знань, а й постійного пошуку викладачами нових методик, технологій для досягнення мети. Метою підготовчого відділення є забезпечення іноземних слухачів базовими вміннями володіння українською мовою, яка дозволяє спілкуватися у межах навчально-професійної, соціально-побутової та соціально-культурної сфер.

Згідно з вимогами програми іноземні слухачі повинні здобути такі комунікативно-мовленнєві компетенції:

- знати особливості фонетичної системи української мови, правильно артикулювати звуки, знати правила переносу, словотвору та словозміни, побудови речень українською мовою;

- мати навички читання, усного і писемного мовлення у сфері повсякденного спілкування;

- володіти лексикою, термінологією та граматичними компетенціями, які необхідні для читання навчальної літератури та слухання лекцій із спеціальних дисциплін;

- уміти спілкуватися українською мовою на теми, пов'язані з майбутньою спеціальністю (в обсязі навчальної програми); мати уяву про культуру, духовне життя, звичаї та ментальність українського народу, а також про сучасне становище українського суспільства.

Методика мови, як і методика будь-якої іншої дисципліни, складається з двох частин. Одна з них – теоретична, а друга – практична, яка пропонує конкретні методи, прийоми навчання і розкриває способи впровадження та застосування їх під час занять.

Хотілося б зупинитись на практичній частині комунікативної методики. Комунікативна методика - це змішання традиційного і інтенсивного методів, вона має ряд переваг. Її ідеєю є підхід, заснований на схожості освоєння мови з тим, як це роблять маленькі діти, вперше вивчаючи рідну мову. Іноземний слухач, який вивчає українську мову, знаходиться в центрі навчального процесу. Для пояснення нових слів і правил, викладач використовує знайому йому лексику, пояснює граматику за допомогою наочних ілюстрацій, жестів і міміки.

У сучасному світі комунікативна методика надзвичайно поширена. Більшість зарубіжних мовних шкіл (включаючи їх представництва в Україні) використовують її у своїй роботі - наприклад, British Council, International House, Live English.

Дана методика передбачає присутність носія мови. Ставиться на меті подолати мовний бар'єр і допомогти людині позбутися боязні говорити українською мовою. Іноземні слухачі використовують на заняттях мову таку ж, як і в реальних ситуаціях життя, що дає їм можливість використовувати лексичні та граматичні форми для вираження своїх думок.

Комунікативний метод розвиває навички мовлення, навички читання і сприйняття інформації на слух. Що стосується вивчення граматики, то це відбувається під час спілкування. При цьому спочатку освоюються слова, вирази і мовні формули, а вже потім відбувається їх розбір в граматичному плані. Так досягається мета навчити іноземних слухачів говорити правильно і вільно.

Теоретичні засади методики і конкретні способи викладання перевіряються й апробуються на практиці. Методика викладання мови як іноземної залучає та рекомендує найефективніші методи та прийоми

удосконалення мовленнєвого розвитку та формування в іноземних студентів наукового уявлення про мову як знакову систему [1]. Дослідження базових понять методики навчання мови та її місце в системі технології навчання, формування у студентів-іноземців лінгвометодологічної бази як основи їхньої майбутньої професії розглянуто в працях [2, 3, 4].

Цілеспрямована робота викладача, в арсеналі якого є тексти, підручники, спеціально розроблені лексичні вправи. Під час виконання вправ, важливо, щоб викладач у процесі роботи з лексичним матеріалом здійснював постійний міжпредметний зв'язок. Це привчає слухачів краще осягнути лексичне багатство і стилістичні можливості української мови, сприяє розвитку загальної мовленнєвої культури. На заняттях застосовують і спостереження за текстами, окремими реченнями, і практичні письмові й усні вправи. [5]

Отже, викладене вище дозволяє нам дійти висновку, що завдання викладача у процесі вивчення нової лексики полягає в тому, щоб іноземні слухачі правильно сприйняли незнайоме слово у тексті, зрозуміли це слово з усіма його відтінками, засвоїли і закріпили у процесі виконання різних вправ і вжили його самостійно в потрібній ситуації. Робота над вивченням лексичного матеріалу на усіх етапах вивчення мови має велике практичне значення. Вивчення її розширює вміння іноземними слухачами спілкуватись новою, але необхідною мовою, у подальшому навчанні в Україні. [6]

Список літератури:

1. Теорія і практика викладання української мови як іноземної : зб. наук. праць за матеріалами міжнародної наукової конференції. – Львів, 2006. – Вип. 1. – С. 5.
2. Азарова Л. Е. Особенности преподавания русского и украинского языков как иностранных для студентов нефилологических вузов. / Л. Е. Азарова // Сб. науч. трудов КНУ им. Т.Шевченка, 2012. С. 15 – 18.
3. Азарова Л. Є. Методичні аспекти у викладанні української мови як іноземної [Текст] / Л. Є. Азарова // Одеський лінгвістичний вісник. – Вип. 10. – Т. 2. – Одеса, 2017. – С. 130 – 133.

4. Азарова Л. Є. Лінгвокультурологічний аспект викладання української мови як іноземної / Л. Є. Азарова, Л. В. Горчинська // Україна і світ: діалог мов і культур. Матеріали Міжнародної науково-практичної конференції, 2015. – №30. – С. 546 – 548.

5. Білоус Н. М. Формування мовленнєвої компетенції в студентів філологів у процесі вивчення методики викладання української літератури. – Житомир: Вид-во: ЖДУ ім. І. Франка. – 2014.–Випуск 12. – Ч. I. – С. 45 – 51.

6. Сташкевич І.А. Теорія і практика викладання української мови як іноземної : зб. наук. праць за матеріалами міжнародної наукової конференції. – Львів, 2006. – Вип. 1. – С. 5. 2.

ПЕРСПЕКТИВИ РОЗВИТКУ СОНЯЧНОЇ ЕНЕРГЕТИКИ В УКРАЇНІ

Стратічук Н.В.

к.е.н., доцент кафедри екології та
сталого розвитку ім. професора Ю.В.Пилипенка

Осадча А.В.

студентка 4 курсу

Херсонський державний аграрний університет

У сучасному світі з кожним роком збільшується акцент на вирішенні проблем пов'язаних з енергетикою. Однак енергетичні потреби людства продовжують зростати, і це спонукає до будівництва і введення в дію нових енергогенеруючих потужностей. Єдиним виходом з кризи може стати всебічне використання відновлюваних ресурсів: води, вітру та сонця. Найбільш перспективним є використання сонячної енергії, де ресурси безмежні. Основними перевагами сонячної енергії порівняно з традиційними невідновлюваними джерелами є: доступність і невичерпність джерела; повна

безпека для навколишнього середовища; ефективне використання як прямого, так і розсіяного сонячного випромінювання; можливість створення установок практично будь-якої потужності; досить великий термін служби установок (до 50 років). Розвиток сонячної енергетики у останні роки набув дуже великого поштовху у світі.

За кліматичними умовами Україна належить до регіонів із середньою інтенсивністю сонячної радіації. Кількість сонячної енергії, що надходить на одиницю площі протягом року становить тут 1000-1350 кВт год /м². За рівнем інтенсивності сонячного випромінювання країна може бути поділена на чотири регіони - Західний, Центральний, Південно-східний і Південний. Середня інтенсивність сонячного випромінювання складає близько 1200 кВт год/м².

Згідно даних Міністерства енергетики та вугільної промисловості України річне вироблення теплової енергії становить 500 - 600 кВт год/м².

На сьогодні Україна належить до енергодефіцитних країн, оскільки за рахунок власних паливно-енергетичних ресурсів вона задовольняє свої потреби лише на 47–49 %. За рахунок власного видобутку покривається 10–12 % потреб у нафті та 20–25 % – у природному газі. Тому необхідно приділяти увагу розвитку альтернативних джерел енергії.

Суттєвий потенціал використання сонячної енергії в Україні полягає у використанні сонця для охолодження та кондиціонування, а також у сільському господарстві, для сушіння різних видів сільськогосподарської продукції та опріснення води в південних регіонах.

Україна має напрацьовані технології випуску сонячних модулів, які здійснюють перетворення сонячної енергії в електричну з допомогою фотоперетворювачів на основі полікристалічного кремнію, і експортує їх в Європу. Українські компанії при належному фінансуванні можуть за 1-2 роки освоїти серійний випуск крупних партій сонячних фотомодулів, суттєво знизити питомі витрати кремнію і вартість електроенергії. [1]

На даний час в Україні функціонує багато компаній, які пропонують українському споживачеві різні види сонячних енергосистем зарубіжного

виробництва для різноманітних областей застосування або які займаються збіркою готових частин сонячних установок іноземного виробництва. Окрім цього, ринок сонячної енергетики України складає підприємство «Квазар», що виробляє сонячні батареї і використовує для них свої ж сонячні елементи, яке розташовано у місті Київ. Щорічно на потужностях підприємства виробляється продукція фотовольтаніки: пластини, фотоелектричні перетворювачі і модулі загальною потужністю близько 100 мВт, з яких понад 90% йдуть на експорт. Найбільшим покупцем є Китай, який захоплює світове лідерство у сонячній енергетиці.

Не потрібно забувати і про державне стимулювання виробництва електричної енергії з альтернативних джерел енергії у вигляді «зеленого тарифу». [2]

До головних чинників, які можуть позитивно вплинути на впровадження в життя сонячних технологій можна віднести:

1. Стимулювання урядом інтересів споживача, а також розвиток конкретних механізмів стимулювання виробництва у вигляді надання субсидій, звільнення від податків, пільгової тарифної політики.
2. Розробка та впровадження дешевих схем використання сонячних модулів; розробка сучасних і недорогих зразків геліотехніки.
3. Створення загальнодержавних і регіональних структур для сприяння розвитку сонячних технологій, у тому числі у будівництві.
4. Збільшення активності промисловості, організація масштабного виробництва обладнання, забезпечення умов для сертифікації, монтажу та сервісу.
5. Створення інформаційної системи вітчизняних і зарубіжних розробок в геліотехніці, активних і пасивних методів використання сонячної енергії, поширення реклами та маркетингу.
6. Активізація роботи з населенням, в тому числі у школах та вищих навчальних закладах.

7. Адресна робота з потенційними споживачами сонячного тепло- та електропостачання.

Однак, на практиці існують численні бар'єри зростання ринку використання сонячної енергії. В першу чергу, економічні: досить високі ціни на сонячні системи і період окупності; відсутність коштів у підприємств-виробників, відсутність конкретних механізмів стимулювання виробництва у вигляді надання субсидій, звільнення від податків, пільгової тарифної політики тощо. Розвиток сонячних технологій стримує: відсутність державної політики; відсутність координації у сфері розвитку сонячних технологій; на даний час не існує інформаційної системи для поширення відомостей про наявність сонячних технологій, їх параметрів, екологічних переваг, а також інформації про впровадження демонстраційних проектів.

Таким чином, в Україні доцільно розширювати використання, невеликих сонячних електростанцій, що розміщуються на дахах та стінах будівель. Такий розвиток забезпечить зростання енергетичної незалежності окремих регіонів та зменшення енергетичної залежності економіки України від постачання викопних паливних ресурсів з-за кордону. Великі сонячні електростанції не повинні розміщуватись на землях, які придатні для сільськогосподарського використання. Тобто, не призводити до зменшення сільськогосподарського виробництва в Україні, оскільки цей напрям за останні декілька років є провідним у розвитку української економіки. Всі ці запропоновані кроки у поєднанні із відповідними змінами у законодавстві дасть змогу Україні побороти залежність від викопних не відновлюваних ресурсів.

Список літератури:

1. Про схвалення Енергетичної стратегії України до 2030 року. Розпорядження Кабінету Міністрів України № 145-р. від 15.03.2006 р. [Електронний ресурс] – Режим доступу: <http://zakon2.rada.gov.ua>
2. Про альтернативні джерела енергії. Закон України № 555-IV 20.02.2003 р. [Електронний ресурс] – Режим доступу: <https://zakon.rada.gov.ua/laws/show/555-15>.

ЗАЛЕЖНІСТЬ ФОРМУВАННЯ УРОЖАЙНОСТІ ФЕНХЕЛЮ ЗВИЧАЙНОГО ВІД СТРОКІВ, СПОСОБІВ СІВБИ І НОРМ ВИСІВУ НАСІННЯ

Строяновський В.С.

кандидат сільськогосподарських наук

Фенхель звичайний (*Foeniculum vulgare*) – одно- дво- та багаторічна рослина родини селерових (*Apiaceae*), цінна ефіроолійна, лікарська, пряносмакова, овочева, ароматична, медоносна та декоративна культура, яку використовують у харчовій, фармацевтичній, парфумерно-косметичній та інших галузях промисловості, у ветеринарії, тваринництві. В цілому фенхель звичайний – це рослина універсальна, так як використовуються всі частини рослини: листки, стебла, суцвіття, насіння, корені.

У медицині фенхель звичайний використовується з давніх часів. Традиційно насіння фенхелю використовуються для покращення травлення, лікування нирково-кам'яної хвороби, хронічного холециститу, при шлунково-кишкових спазмах. Насіння входить до багатьох лікарських зборів, які мають заспокійливі, послаблюючі та жовчогінні властивості. З ефірної олії фенхелю добувають анетол (основна складова ефірної олії фенхелю), який застосовують для лікування серцевих хвороб. Фенхель – вихідна сировина для отримання ряду пахучих речовин, що складають основу сучасної парфумерії та косметики, а також використовується як ароматизатор або спеція при приготуванні різних страв.

Культура належить до перспективних, але маловивчених. Інформація щодо біології, фенології, технології вирощування культури досить обмежена.

Сьогодні спостерігається тенденція до зміни погодних умов, тому з'явилась можливість культивувати практично в усіх зонах України ті теплолюбні культури, які раніше вважались типово південними. Таким чином,

вивчення комплексу агротехнічних заходів при вирощуванні фенхелю звичайного в умовах зони Лісостепу України наразі є актуальним і своєчасним.

Дослідження виконуються у виробничих умовах ФОП Прудивус С.М. Хмельницької області Кам'янець-Подільського району. Науково-дослідна робота виконується із сортом Мерцишор. Дослід включає фактори: А – строк сівби (І декада квітня, за РТР ґрунту 6–8⁰С), (ІІ декада квітня, за РТР ґрунту 10–12⁰С); фактор В – ширина міжрядь: 15, 30, 45 і 60 сантиметрів; фактор С – норма висіву: 1, 1,5 та 2 мільйони схожих насінин на гектар. Площа облікової ділянки 50 м². Повторність чотириразова. Спостереження, обліки та аналізи виконували відповідно до загальноприйнятих методик.

В дослідях проводились фенологічні спостереження, визначались біометричні, фотосинтетичні показники, проводився облік урожайності та визначалась якість сировини(насіння).

Площа листків у наших дослідженнях знаходилась у досить широкому діапазоні. Оптимальна вона була у фазі стеблуння-бутонізації і знаходилась в межах 23,5-32,8 тис. м²/га.

На варіантах суцільної сівби різниця між варіантами з нормами висіву незначна, при більшій загущеності рослини формують менші за розміром листки, особливо у нижній частині рослини, вони по-різному освітлюються. Отже, різниця між варіантами першого строку сівби становила 0,2-0,3 тис.м²/га, а другого – 0,1-0,2 тис.м²/га. Сівба з шириною міжрядь 30 см забезпечила формування площі асиміляційного апарату в межах 24,8-27,1 тис.м²/га, кращим був варіант нормою висіву 2 млн. сх. н. на гектар. Оптимальні параметри листків визначено за сівби у перший строк з шириною міжрядь 45 см нормою висіву 1 млн. сх. н. на гектар, показник становив 32,8 тис.м²/га, що перевищувало контрольний варіант на 6,5 тис.м²/га, а аналогічний варіант другого строку сівби – на 2,5 тис.м²/га.

Слід відмітити, що за широкорядних посівів спостерігалась тенденція до зменшення площі листків залежно від збільшення норми висіву насіння, тобто певна оптико-біологічна структура посівів є ідеальною для рослини, яка не

потребує збільшення ширини міжрядь і кількості рослин на метр погонний. На всіх варіантах за показником площі листків строк сівби за рівня термічного режиму ґрунту 10-12⁰С, поступався більш ранньому (за РТР 8-10⁰С).

Оптимальний фотосинтетичний потенціал 2001 тис.м² х діб/га був на варіанті сівби за РТР ґрунту 6-8⁰С з шириною міжрядь 45 см нормою висіву насіння 1 млн. сх. н/га.

Біометричний аналіз фенхелю звичайного, який проводили за основними показниками структури рослин, показав що найбільш продуктивні рослини – з масою насіння 1,81 грам сформувались на варіантах з шириною міжрядь 45 см і нормою висіву насіння 1 мільйон на гектар за сівби у першій декаді квітня. Варіаційний аналіз дозволив виявити певні коливання коефіцієнту варіації щодо висоти рослин і кількості пагонів, відповідно: $V = 11,8$ та $17,6$ %. Тоді, як показник маса насіння з рослини характеризувався високою мінливістю ($V = 40,5$ %).

Облік урожайності показав, що вона варіювала в досить широких межах від 0,57 до 1,46 т/га. Оптимальний варіант в наших дослідженнях – сівба у I-й строк (за РТР 6-8⁰С) з шириною міжрядь 45 см нормою висіву насіння 1 млн. сх. н. на гектар. Урожайність насіння II-го строку сівби була нижчою на 3-9,8% порівняно з I-м строком.

Дисперсійний аналіз показав, що різниця між варіантами була достовірною, про що свідчать значення $НР_{05}$ (А – 0,05, В – 0,06, С – 0,06, АВ – 0,09, АС – 0,08, ВС – 0,11, АВС – 0,16 т/га).

Слід відмітити, що на накопичення ефірної олії в насінні фенхелю звичайного в першу чергу впливав строк сівби. Отже, ранній посів потрапляв здебільшого у більш сприятливі умови, різниця за цим показником між строками сівби коливалась в межах 0,45–0,87%. Щодо ширини міжрядь, то за широкорядних посівів вміст ефірної олії в насінні був більшим, порівняно з суцільною сівбою та сівбою на 30 см. Із збільшенням норми ви висіву насіння – вміст ефірної олії зменшувався.

Анетол, який міститься у фенхелі, стимулює скорочення кишечника, секрецію слизу в дихальних шляхах та відхаркування. Вміст анетолу у складі ефірної олії фенхелю найбільший – зазвичай близько 60 %.

Вміст ефірної олії та її компонентного складу залежить від багатьох факторів, як біологічних, так і технологічних.

Нами визначено компонентний склад ефірної олії фенхелю звичайного у фазі повної стиглості плодів на центральному зонтику у різні строки сівби. Необхідно вказати, що за сівби у другий строк спостерігалось скорочення генеративного періоду розвитку рослин фенхелю і відповідно вегетаційного періоду в цілому, що дещо вплинуло на накопичення та склад ефірної олії в плодах фенхелю. Різниця за компонентним складом ефірної олії при різних строках сівби незначна, за виключенням вмісту анетолу, що за першого строку становив 69,50, а за другого – 64,93 %. Загалом відсотковий вміст компонентів ефірної олії, що визначалися за першого строку сівби фенхелю становить 92,52 %, а за другого – 87,13 %, тобто різниця припадає на інші, невизначені речовини, можливо менш цінні.

Висновки.

Оптимальна урожайність фенхелю звичайного була за сівби у I-й строк (за РТР 6-8⁰С) з шириною міжрядь 45 см нормою висіву насіння 1 млн. сх. н. на гектар, урожайність насіння на цьому варіанті в середньому за роки досліджень становила 1,46 т/га.

Найбільш сприятливі умови для накопичення ефірної олії у насінні фенхелю звичайного спостерігались за проведення сівби у перший строк з шириною міжрядь 45 і 60 см нормами висіву 1 мільйон схожих насінин на гектар. Різниця за компонентним складом ефірної олії за різних строків сівби незначна, за виключенням вмісту анетолу, що за першого строку становив 69,50, а за другого – 64,93 %.

КЛАСТЕРНИЙ АНАЛІЗ ФЕНОТИПУ АСТМА-ХОЗЛ ПЕРЕХРЕСТ

Сухан В.С.

Ужгородський національний університет

м. Ужгород, Україна

кандидат медичних наук, доцент

доцент кафедри нейрореабілітації з курсами медичної психології,

пульмонології та фтизіатрії

viktorija.sukhan@uzhnu.edu.ua

+380506738779

В Україні понад 3 млн жителів можуть хворіти на хронічне обструктивне захворювання легень (ХОЗЛ), але тільки кожний десятий має встановлений діагноз [4]. Ця проблема має глобальний характер, оскільки навіть у США більше 12,5 млн жителів мають діагноз ХОЗЛ, а ще 24 млн – порушення функції легень, але без підтвердження діагнозу [6].

Що стосується бронхіальної астми (БА), то поширеність захворювання в Україні перевищує 3 млн, а діагноз встановлюється у кожному восьмому випадку [1]. За даними офіційної статистики поширеність в Україні БА становить 488,8 хворих на 100 тис. дорослого населення. Щороку БА діагностується у 8 тис. чоловік. Цифри ці явно занижені, оскільки БА часто не діагностується при нетиповому клінічному перебігу, під прикриттям діагнозу ХОЗЛ, хронічний бронхіт. Діагностувати астму непросто завдання, особливо при поєднанні симптомів БА та ХОЗЛ [5].

БА та ХОЗЛ мають певні спільні риси для обох захворювань – хронічне запалення та порушення прохідності (обструкцію) дихальних шляхів, але суттєво відрізняються за патогенезом, патофізіологією, особливостями діагностики, клінічним перебігом, схемами фармакотерапії, наслідками для якості життя, а також масштабною впливу на соціально – економічне становище окремих індивідуумів та суспільства в цілому [2,3]. Можливість же

супутнього перебігу БА та ХОЗЛ становить від 10 до 25% для хворих на БА [7].

В останні роки все частіше говорять про гетерогенність БА. Гетерогенність БА підкреслюється в керівництві GINA: в новому визначенні захворювання, в розгляді її фенотипів, схем адекватної терапії, ймовірності резистентності до глюкокортикостероїдів.

Астма–ХОЗЛ перехрест (АХП) характеризується персистуючим обмеженням прохідності дихальних шляхів з певними ознаками, які характерні для БА, а також з певними рисами, які притаманні для ХОЗЛ. З цим синдромом пульмонологи зустрічаються від 15 до 55% за даними різних епідеміологічних досліджень. Питання лікування таких хворих неодноразово підіймалось у науковій літературі з різними підходами до даної проблеми. І тільки прийняття терміну «перехрест», який з'явився нещодавно, його визначення, а також рекомендації щодо лікування пацієнтів з АХП, що стало результатом спільного проекту GINA і GOLD намітили шляхи вирішення цього питання [8].

Мета роботи – проаналізувати особливості фенотипу хворих на Астма – ХОЗЛ перехрест.

На базі ДУ НПМЦ «Реабілітація» МОЗ України було проведене комплексне обстеження 86 хворих на БА. У всіх хворих ретельно збирався алергологічний анамнез, анамнез життя та захворювання. Було проведене загальноклінічне та діагностичне обстеження. Функція зовнішнього дихання (ФЗД) досліджували за допомогою комп'ютерного спірографа «Пульмовент-2». Для визначення особливостей перебігу різних фенотипів БА усі хворі були поділені на дві групи. До першої (I) групи увійшло 57 хворих на ізольовану БА, до другої (II) – 29 хворих на АХП.

Середній вік у групі хворих на ізольовану БА склав $34,9 \pm 0,77$ років, а у групі хворих на АХП був вищий і становив $43,7 \pm 0,68$ років. Вік початку розвитку захворювання для I-групи становив $26,6 \pm 1,66$ років, для II-групи – $31,5 \pm 1,45$. Причому, первинним захворюванням у групі хворих на АХП констатувалось ХОЗЛ (93,1%), а давність захворювання становила $11,8 \pm 0,28$

років. Частота загострень БА становила $1,8 \pm 0,54$ разів на рік в першій групі проти $3,2 \pm 0,69$ разів в другій групі. Причиною загострення в обох групах були застуди з сезонністю зима-осінь.

Метеотропність була виражена у 48(84,2%) хворих на ізольовану БА і у 23(79,3%) хворих на АХП. У обох групах хворих переважна більшість пацієнтів вказували на погану переносимість холодної, вологої, вітряної погоди.

У всіх пацієнтів збирався алергологічний анамнез. Обтяжена спадковість діагностувалась у 24(42,1%) обстежених I-групи і у 11(37,9%) пацієнтів II-групи хворих. Алергічна сенсibiliзація спостерігалась у 36(63,2%) хворих на БА і у 19(65,5%) хворих на АХП, в основному, до побутового пилу, пилку рослин, хімічних(в тому числі до тютюнового диму) та харчових алергенів.

На паління тепер і в минулому вказало 10(17,54%) хворих на БА та 15(51,72%) хворих на АХП з середнім стажем паління (пачкороків) $5,48 \pm 0,34$ та $26,6 \pm 2,53$ відповідно.

Медикаментозна алергія в I-групі спостерігалась у 19(33%) хворих і в II-групі – у 11(37,9%) хворих до вітамінних препаратів, антибіотиків, анестетиків.

Серед супутніх захворювань у хворих на АХП діагностувались: гіпертонічна хвороба – у 8(27,6%) пацієнтів та захворювання органів травлення – у 6(20,7%) пацієнтів.

Серед ускладнень у хворих на АХП частіше спостерігалась легенева недостатність II-III ступеня (34,5%) та емфізема легень (24,1%) проти 15,8% та 12,3% відповідно у хворих на ізольовану БА.

У всіх хворих досліджувалась ФЗД. Петля форсованої життєвої ємності легень (ФЖЄЛ) була знижена у хворих на БА до $71,6\% \pm 1,66$, а у хворих на АХП до $62,1\% \pm 1,74$. Об'єм форсованого видиху за одну секунду (ОФВ1) становив у I-групі $67,6\% \pm 1,42$ та в II-групі – $52,7\% \pm 0,9$.

Таким чином, після прведеного дослідження можна констатувати, що перебіг АХП має свої особливості і дану групу хворих можна розглядати як окремий фенотип астми. Для цієї групи хворих характерний значно старший вік початку розвитку захворювання. Первинним у розвитку АХП було ХОЗЛ. Для

цієї групи хворих була характерна сезонність загострень зима-осінь з метеотропністю до вологої, вітряної, холодної погоди. Загострення носили більш виражений та частий характер. Причиною розвитку захворювання більшість хворих вважала застуди, контакт з хімічними речовинами, тютюнопаління. У багатьох хворих цієї групи захворювання ускладнювалось легеневою недостатністю та емфіземою. Для даної групи хворих також були характерні знижені показники ФЗД.

Список літератури:

1. Вишнівецкий И.И. Диагностика и выбор стартовой терапии бронхиальной астмы в рекомендациях GINA 2014: новые акценты и вопросы, оставшиеся без ответа / И.И. Вишнівецкий // Здоров'я України. – 2014. – № 3. – С. 9 – 11.
2. Про затвердження клінічних протоколів надання медичної допомоги за спеціальністю «Пульмонологія» Наказ МОЗ України № 128 від 19. 03. 2007р. – Київ. – 2007. – 18с.
3. Толубаєв В.В. Проблемні аспекти аналізу епідеміологічних та фармакоекономічних даних при хронічних обструктивних захворюваннях легень / В.В. Толубаєв, О.М. Заліська // Управління, економіка та забезпечення якості в фармацевції. – 2011. – № 2 (16). – С.42 – 47.
4. Фещенко Ю.И. Актуальные вопросы хронического обструктивного заболевания легких / Ю.И. Фещенко // Український пульмонолог. журнал. – 2010. – №1. – С.6.
5. Фещенко Ю.И. Бронхиальная астма и хроническое обструктивное заболевание легких в свете новых рекомендаций / Ю.И. Фещенко // Здоров'я України. – 2014. – № 4. – С.3 – 5.
6. Фещенко Ю.И. Доказательная медицина, как инструмент принятия решений в клинической практике / Ю.И. Фещенко, Л.А. Яшина, С.Г. Ищук // Український пульмонолог. журнал. – 2010. – № 2. – С.53 – 56.
7. Шмелев Е.И. Бронхиальная астма в сочетании с хронической обструктивной болезнью легких: стратегические проблемы терапии / Е.И.

Шмелев // [Електронний ресурс]. – Режим доступу: [http: // consilium – medicum.com. / magazines / pulmo / article / 9551](http://consilium – medicum.com / magazines / pulmo / article / 9551).

8. Яшина Л.А. Бронхиальная астма и ХОЗЛ: современный взгляд на сочетанную патологию / Л.А. Яшина // Астма та алергія. – 2014. – № 4. – С. 82 – 84.

ІННОВАЦІЙНІ МЕТОДИ НАВЧАННЯ СУЧАСНОМУ ТАНЦЮ В СИСТЕМІ ПОЗАШКІЛЬНОЇ ОСВІТИ

Тараненко Ю.П.

к. пед. наук,

ст. викладач Бердянського

державного педагогічного університету

У сучасних умовах позашкільні заклади стають невід'ємним компонентом освітньої структури, який сприяє всебічному, гармонійному розвитку особистості учня, його соціальній адаптації та самореалізації в суспільстві. Позашкільні заклади, що працюють у соціально-культурній та освітній сферах, доповнюють шкільну освіту та створюють позитивне виховне середовище для учня. Вони виступають гнучкими виховними інфраструктурами, спроможними здійснювати виховання громадянина незалежної держави України - творчої особистості, здатної вдосконалювати себе та свою країну.

За останні десятиріччя значно підвищилися вимоги до позашкільної освіти як рівноправного інституту в загальній системі освіти, відповідно до чого постало питання щодо переосмислення стратегічних питань оновлення або реформування діяльності позашкільних навчальних закладів.

Дослідники проблем педагогічної інноватики О. Абдалова, О. Ісакова, О. Василенко, І. Галиця і О. Галиця, В. Докучаєва, О. Фатхутдінова та інші

розуміння нового в освітньому процесі співвідносять із такими характеристиками, як корисне, прогресивне, позитивне, сучасне, передове.

Вивчення сучасного танцю в системі позашкільної освіти за останні роки набуло популярності. Це зумовлено популяризацією багатьох телевізійних танцювальних проєктів і шоу.

Результати хореографічного навчання в системі позашкільної освіти залежать від методів. При правильній обраній та науково обґрунтованій методиці, що будується з урахуванням єдності форм, змісту, природні задатки людини виявляються, та формуються різносторонньо.

Так як сучасний танець завжди розвивається, не стоїть на одному місці, то педагогові позашкільної освіти необхідно вміти правильно підбирати ті чи інші методи навчання, особливо використовувати нові інноваційні методики.

Термін «інновація» (італ. *innovazione*) трактується як новина, оновлення, зміна. Стосовно педагогічного процесу інновація означає введення нового в цілі, зміст, форми і методи навчання та виховання. Інновації є результатом наукових пошуків, передового педагогічного досвіду окремих учителів і цілих колективів.

У працях вчених (Л. Буц, В. Годовський, О. Голдріч, Ю. Гончаренко, Б. Колногузенко, І. Нікішина, Л. Пироженко, О. Пометун, Т. Рига, О. Хомич, А. Шевчук та ін.) виділяються нові аспекти впровадження інноваційних педагогічних технологій навчання, визначається важливість розвитку знань з хореографії в поєднанні з національними традиціями, вмінь сприймати українські хореографічні твори, підкреслюється важливість використання ігрових методів та прийомів в процесі виховання та навчання. Для розвитку імпровізаційної активності учнів пропонуються такі методи: ігрової діяльності, ритмічної, пластичної та колективної імпровізації, а з метою активізації діяльності – методи ігрової, пластичної та ритмічної імпровізації, які необхідно використовувати для естетичного виховання учнів у процесі хореографічної діяльності.

До інноваційних методів навчання сучасному танцю в системі позашкільної освіти ми відносимо: метод імпровізації, метод театралізації, метод естетотерапії, метод ігротерапії та ін.

Суть методу театралізації полягає в поєднанні пластики, жестів, міміки, звуків, кольорів, костюмів, мелодії в просторі та часі; розкриттю образу в різних варіаціях. Метод театралізації покликаний створити видовищно-активну ситуацію, де кожний суб'єкт виступатиме активним її учасником; є поєднанням роботи суглобо-м'язового апарату та емоційного забарвлення в процесі виконання танцювальних комбінацій. Метод театралізації найчастіше застосовувався нами під час навчання сучасному танцю молодших школярів, які творчо передавали ті чи інші образи, персонажі.

Метод імпровізації – створення хореографічної композиції під час її безпосереднього виконання. Ефективність імпровізації забезпечує принцип створення «орієнтирів» – усвідомлення дітьми компонентів імпровізації (змістовності, емоційної та музичної виразності рухів, логічності, танцювальності). Цей метод застосовувався нами під час навчання сучасному танцю в процесі виконання творчих завдань імпровізаційного характеру, оскільки він дозволяє якнайкраще розкрити творчу індивідуальність кожного учня.

Метод створення ситуації успіху передбачає схвалення педагогом кожної творчої доробки вихованців, навіть незначної, що надає впевненості в своїх можливостях та примножує бажання творити, діяти та рухатись вперед до поставленої мети. Нами під час навчання сучасному танцю створювалась вільна атмосфера, яка стимулювала дітей до творчого вирішення.

Естетотерапія – це самостійна сфера інтегративного наукового знання про засоби та методи створення педагогом психологічно комфортного освітнього середовища, яка, на думку дослідниці цього феномену О. Федій, здатна відновити природну гармонію учня з навколишнім середовищем, спрямувати його на подальше індивідуально-творче самовдосконалення. Естетотерапія несе

в собі приховані можливості щодо збереження цілісності й розвитку творчого потенціалу особистості, її духовного ядра [3].

Серед найбільш поширених методів естетотерапії, які використовувалися нами в процесі навчання сучасному танцю були музикотерапія, фототерапія, танцювальна терапія, ігротерапія тощо.

Музикотерапія застосовується для створення естетизації та гармонізації освітнього середовища; сприяння розвитку комунікативності, творчої уяви та фантазії, естетичних потреб; релаксації емоційної сфери [2].

Особливістю музикотерапії на уроках сучасної хореографії є створення власного танцювального образу на основі музики, виконання танцювальних постановок під музичний супровід та ін. Особливу ефективність цей вид естетотерапії отримує при його комплексному застосуванні з іншими видами терапії.

Танцювальна терапія (хореотерапія) передбачає використання танцю та руху як процесу, що сприяє інтеграції емоційного та фізичного стану особистості. Хореотерапія може розглядатися як напрям арт-терапії, складовий елемент музикотерапії, різновид терапії фізичною активністю. Основні завдання, що розв'язуються при використанні цього засобу: підвищення рухової активності; комунікативний тренінг та організація соціотерапевтичного спілкування; отримання діагностичного матеріалу для аналізу та самопізнання; звільнення та послідовне зростання особистості.

Фототерапія – це своєрідний засіб самовираження, самопізнання, соціалізації та емоційно-чуттєвого виховання людини [3].

Основним змістом фототерапії є створення та/або сприймання фотографічних образів, яке доповнюється обговоренням і різними видами творчої діяльності (образотворча діяльність, танцювальна, драматизація, художній опис тощо).

Під час навчання сучасному танцю ми використовували техніки, ігри та вправи мультимодального характеру (наприклад, техніки «Фотографія в поєднанні з вільним рухом», «Виразні жести і пози», «Танок почуттів», «Живі

скульптури», «Галерея образів» тощо). Кожна з технік окреслена самою назвою-підказкою, виконання яких супроводжувалася фотографуванням найбільш значущих моментів із подальшим обговоренням у групі та створенням колажів, виставок, плакатів, що забезпечує значний естетотерапевтичний вплив.

У процесі організації ігротерапії педагогу-хореографу слід урахувувати: тип корекційно-розвивальної взаємодії педагога з дитиною; позитивне самосприйняття дитини; міжособистісні відносини дітей у групі; професійні відносини педагогів з батьками тих дітей, що потребують психолого-педагогічної корекції [3].

Застосування ігротерапії на уроках сучасного танцю в позашкільній освіті передбачає формування позитивно-емоційного ставлення дитини до занять хореографічною діяльністю, здатності до активної комунікації та самовиховання; установлення різноманітних контактів та взаємодії дітей між собою для подолання скутості, низької самооцінки, фобічних реакцій, неадекватної статево-рольової ідентифікації тощо; побудова тісного естетотерапевтичного контакту педагога з батьками дітей у різних формах.

У сучасному танці естетотерапевтичний вплив на вихованців підвищуватиметься за умови комплексного поєднання засобів естетотерапії (танцювальна терапія, фототерапія, арт-терапія, ігротерапія тощо). Так, у процесі прослуховування музики у танцівників виникають певні художні образи, які вони передають мовою танцю в своїй імпровізації, малюють свій настрій та враження на папері та фіксують все це на фото.

Таким чином, навчання сучасному танцю в системі позашкільної освіти буде ефективним за умови застосування інноваційних методів. Поєднуючи різні методи навчання можна досягнути результату в сучасній хореографії.

Список літератури:

1. Коваль Л. В., Тараненко Ю.П. Мистецько-педагогічний феномен підготовки майбутніх учителів хореографії [Монографія]. – Мелітополь: Видавничий будинок Мелітопольської міської друкарні, 2018. 249 с.

2. Петрушин В. И. Музыкальная психотерапия : теория и практика : [учеб. пособ. для студ. высш. учеб. завед.] / В. И. Петрушин. – М. : Гуманит. изд. центр ВЛАДОС, 2000. – 176 с.

3. Федій О. А. Підготовка педагогів до використання засобів естетотерапії: теорія і практика : [монографія] / Ольга Андріївна Федій. – Полтава : ПНПУ імені В. Г. Короленка, 2009. – 404 с.

ДОСЛІДЖЕННЯ ФАКТОРІВ РЕПРОДУКТИВНОГО ЗДОРОВ'Я НАСЕЛЕННЯ

Таранова В.В.

магістр,

Ізмаїльський державний гуманітарний університет

Науковий керівник: Баштовенко О.А.

кандидат біологічних наук, доцент кафедри соціальної роботи, соціальної педагогіки та фізичної культури

Ізмаїльський державний гуманітарний університет

Дослідження факторів репродуктивного здоров'я відноситься до міждисциплінарного напрямку наукового пошуку: медицини, управління, економіки, екології, статистики, соціології тощо. Зокрема, Г.Столяров, вважає, що у формуванні рівня здоров'я населення, значну роль відіграють так звані фактори ризику. Наприклад, факторами ризику хвороби чи смерті є ендогенні або екзогенні - додаткові несприятливі впливи на організм [1, с. 29]. Важливим є відповідь на питання: від яких факторів залежить здоров'я людей і в якій мірі. У даному контексті цікавим є класифікація американського вченого Дж. Роббінса, за якою фактори, що впливають на здоров'я, можна поділити на 4 великих групи:

– спосіб життя;

- біологічні чинники;
- стан навколишнього середовища;
- обсяг і якість медичної допомоги.

Оскільки комплексне вивчення репродуктивного здоров'я населення є достатньо складним, на практиці проводяться, як правило, одноразові дослідження окремих його складових. Тобто, щоб спробувати охопити всебічно фактори формування репродуктивного здоров'я населення, слід зупинитися на окремих дослідженнях, які проводилися в різних країнах. Досить цікавим є дослідження, присвячене питанням науково-теоретичного обґрунтування факторів впливу на репродуктивне здоров'я Баранова А.А., Альбицького В.Ю. та ін. [2]. Як вважають зазначені вчені, при вивченні дії соціально-економічних факторів на народжуваність виявлений обернений зв'язок між рівнями смертності немовлят, неграмотності населення і рівнем народжуваності. Такого ж напрямку зв'язок існує між ступенем урбанізації і народжуваністю. Між рівнями національного доходу, кількістю жінок, які навчаються у середніх навчальних закладах, і рівнем народжуваності також виявлена обернена кореляційна залежність [2, с. 11].

Внаслідок складної економічної ситуації в Україні держава не в змозі повністю реалізувати свій обов'язок щодо надання батькам та іншим особам, які виховують дітей, матеріальної допомоги, забезпечення харчуванням, одягом та житлом, та ін. Це призводить до невиконання обов'язку держави забезпечувати найкращим чином реалізацію прав дитини, що прямо передбачено статтею 3 Конвенції ООН про права дитини. Крім того, важливою проблемою є суттєва зміна репродуктивної сфери діяльності сім'ї, функцією якої є біологічне відтворення суспільства, підтримка та збереження репродуктивного здоров'я, що особливо яскраво простежується останнім часом. Зрештою це пов'язано і з тим, що негативні демографічні зміни, деформація сімейних стосунків, матеріальне неблагополуччя населення призводять до погіршення умов формування репродуктивного здоров'я, від

стану якого залежить не лише рівень народжуваності, але й життєздатність майбутніх поколінь.

Визначальне місце за впливом на здоров'я населення в сучасних умовах відіграють фактори способу життя, на них припадає більше 50%. Із способом життя пов'язують такі поняття, як рівень та якість життя, стиль життя (психологічні, індивідуальні особливості поведінки), уклад життя (національний, суспільний порядок, побут, культура). На другому місці за впливом на стан репродуктивного здоров'я знаходяться біологічні фактори. На них припадає близько 20%.

Третє місце посідають фактори навколишнього середовища, їх вплив теж становить близько 20%. Нарешті, суто медичні фактори лише приблизно на 10% визначають стан репродуктивного здоров'я людини. Отже, можемо зробити висновок, що головним напрямом зусиль щодо збереження та зміцнення репродуктивного здоров'я населення є покращення способу життя людей і стану навколишнього середовища.

Фактори навколишнього середовища є вкрай актуальними для нашої країни, на території якої відбулася Чорнобильська катастрофа. Фактори формування репродуктивного здоров'я людини є подібними до факторів формування її загального здоров'я. Так, в літературі зустрічаються й інші градації факторів ризику. Зокрема, фахівцями Інституту педіатрії, акушерства та гінекології АМН України наводяться наступні фактори ризику виникнення внутрішньоутробної загибелі плода, які є визначаючими для народження дитини у подружжя [5,с.87].

Здоров'я людини дуже чутливо реагує на соціально-економічні умови, соціально-економічну політику кожної країни. Основними визначальними факторами в даному випадку є розмір доходу, рівень освіти і наявність зайнятості. За думкою деяких дослідників, більше половини всіх випадків порушень здоров'я пов'язані саме з цими основними факторами [4, с. 109].

Зміни у стані здоров'я соціально уразливих контингентів населення, які відбуваються з плином часу, є надійним індикатором успішної соціально-

економічної політики держави. Розглядаючи репродуктивне здоров'я населення, не можна зупинитися лише на чинниках, що на нього впливають. Слід враховувати, що репродуктивне здоров'я населення України існує в певних умовах [3, с. 33]. Тобто, чинники, здійснюючи свій вплив на репродуктивне здоров'я населення, проходять через призму умов його існування. Так, до умов існування репродуктивного здоров'я населення України можна віднести: екологічні; демографічні; економічні; соціальні; політичні; а до чинників впливу: загальний стан здоров'я населення; репродуктивні установки; державну підтримку молодих сімей; розвиток мережі закладів охорони здоров'я населення; плідність жінок; структурні зрушення у віці жінок, здатних до відтворення.

Узагальнюючи вищенаведене, слід зазначити, що на репродуктивне здоров'я населення мають вплив фактори як виробничі, так і невиробничі. Причому на тлі Чорнобильської катастрофи для України зростає значущість факторів навколишнього середовища, а у зв'язку із скрутним соціально-економічним положенням в країні – шкідливі звички паління, алкоголізм, наркоманія. Це дає підстави стверджувати про створення умов для незадовільного стану репродуктивного здоров'я населення України, що у свою чергу вимагає нагального державного реагування.

Список літератури:

1. Столяров Г.С., Вороненко Ю.В., Голубчиков М.В. Статистика охорони здоров'я: Підручник. – К. : КНЕУ, 2002. – 230 с.
2. Баранов А.А., Альбицкий В.Ю., Яруллин Ф.Х., Максимов Ю.Г. Репродуктивно-демографические показатели. – Казань: “Заря-Тан”, 1994. – 196 с.
3. Баштовенко О. А. Значение полового воспитания подрастающего поколения в реализации программы «Репродуктивное здоровье нации»/ О. А. Баштовенко // Проблемы екології та медицини.-2007.-№ 3-4. - С.31-34.
4. Здоров'я дітей та жінок в Україні. – К.: ПРООН, 2007. – 152 с.

5. Репродуктивне здоров'я українських жінок – 1999: Попередній звіт. – К.: Київський міжнародний інститут соціології, 2000. – 88 с.

ДО ПИТАННЯ МАТЕМАТИЧНОГО ОБГРУНТУВАННЯ МЕХАНІЗМУ ОЦІНЮВАННЯ СКЛАДНИХ УНІКАЛЬНИХ ОБ'ЄКТІВ НЕРУХОМОСТІ

Творошенко І.С.

кандидат технічних наук, доцент кафедри
земельного адміністрування та геоінформаційних систем,
Харківський національний університет міського господарства

імені О.М. Бекетова,

e-mail: tvoroshenko@gmail.com,

Трубаєва С.С.

студентка групи М ОЗН 2018-1,

Харківський національний університет міського господарства

імені О.М. Бекетова

Розвиток ринкових відносин в економіці України пов'язаний значною мірою з об'єктами нерухомості, що виступають як засоби виробництва (земля, виробничі, складські, торгівельні, адміністративні та інші будівлі, приміщення і споруди). Крім того, об'єктами нерухомості є земельні ділянки, житлові будинки, дачі, квартири, котрі виступають предметами споживання [1].

Оцінка майна та майнових прав на об'єкти нерухомості є важливою передумовою функціонування та розвитку цивілізованих ринкових відносин. Вітчизняна практика показує, що з розвитком ринкової системи країни поступово почала зростати потреба в професійній оцінці, яка б забезпечувала існування різних ринкових сегментів. У всьому світі процедура оцінки передують прийняттю будь-якого рішення, пов'язаного з майном. Без належної системи оцінки майна та майнових прав виконання функцій сучасного менеджменту в

ринкових умовах господарювання неможливе. Спонтанність ринкових перетворень в Україні породила низку невідповідностей у системі розподілу та перерозподілу майна, його використанні, що не дало змогу вчасно створити досконалу систему оцінки ринкового потенціалу майна та майнових прав.

Ринок нерухомості є складною системою, яка постійно змінюється у часі. Протягом останніх десяти років спостерігалися протилежні тенденції: спочатку ціни на нерухомість були досить низькими, а потім значно піднялися, спочатку спостерігалася майже повна зупинка будівництва, яка потім переросла у справжній будівельний бум. Звичайно, це пов'язано з тим, що на ринок нерухомості здійснює вплив досить значна кількість економічних, соціальних та адміністративних факторів. Вони спричиняють підвищений ризик для суб'єктів ринку нерухомості, які прагнуть отримати прибуток: будівельних організацій, продавців та страхових компаній.

Якщо, крім цього, врахувати недосконалість статистичної інформації про об'єкти нерухомості, її нечіткість та недоступність, то стає зрозумілою роль прогнозування як для банків, що використовують нерухомість як заставу в іпотечному кредиті, так і для державних установ чи приватних фірм, що прагнуть отримати максимальний прибуток.

При оцінці нерухомості, зазвичай, використовують нормативну та експертну види грошової оцінки. Експертна вартість нерухомості – це найбільш імовірна ціна її продажу на конкретну дату в умовах конкурентного ринку. Завдання експерта – врахувати всі фактори, що впливають на вартість нерухомості – місце знаходження, площу, цільове призначення, стан місцевого ринку нерухомості, довкілля інфраструктуру [2].

Актуальність дослідження полягає в математичному обґрунтуванні механізму оцінювання саме унікальної нерухомості, наприклад, приміщення дитячого табору відпочинку. Під час оцінювання даної нерухомості виникає проблема використання базових методик оцінки нерухомості, тому необхідно застосовувати модифіковані методики оцінювання зазначеної нерухомості.

Будівлю дитячого табору відпочинку, як об'єкта нерухомості, може бути класифіковано як суспільну нерухомість, до якої відносяться лікувально-оздоровчі об'єкти. Оцінка майна – це процес визначення його вартості на дату оцінки за процедурою, встановленою нормативно-правовими актами, і є результатом практичної роботи суб'єкта оціночної діяльності [1].

Важливою частиною оцінки нерухомості є аналіз та дослідження усіх факторів, які впливають на вартість оцінюваного об'єкту. Визначення мети оцінки нерухомості спочатку є основою для вибору методик і підходів оцінки і, відповідно, значно впливає на результат оцінки. Слід зазначити, що існують три основні підходи до оцінки нерухомості: витратний, дохідний та порівняльний.

Ефективним для оцінювання будівлі дитячого табору відпочинку є саме витратний підхід, оскільки завдяки своїй універсальності, бо застосовується до оцінки об'єктів нерухомості, що мають розвинутий та збалансований ринок, а також до об'єктів, які через певні обставини рідко продаються на ринку або зовсім не мають свого ринку через свою специфіку.

Під час використання витратних методів оцінки нерухомості вважається, що типовий інвестор (покупець) не стане платити за певний об'єкт нерухомості більше тієї суми коштів, за яку він може придбати земельну ділянку і збудувати на ній рівноцінну або покращену копію об'єкта нерухомості, що оцінюється.

Як правило, витратний підхід використовується у таких випадках:

- для оцінки об'єктів нерухомості, що не приносять дохід;
- для оцінки вартості унікальних об'єктів;
- для оцінки об'єктів малої приватизації;
- для визначення суми страхової вартості.

Найбільш поширеним під час застосування витратного підходу є метод відновної вартості об'єкта нерухомості, він базується на врахуванні обсягів раніше проведених витрат на спорудження об'єкта нерухомості. Підрахувати витрати на спорудження допоможе розроблена засобами ArcGIS тривимірною моделлю [3], що візуалізує поточний стан нерухомості для розрахунку кількості використаних матеріалів та обсягу робіт будівельників бригади.

Метод залишкової відновної вартості застосовується для врахування процесів зносу об'єкта нерухомості. Розрахунок за цим методом відновлює об'єкт і коригує його вихідну вартість із врахуванням змін, що мали місце з дати здавання об'єкта нерухомості в експлуатацію до поточного часу оцінки об'єкта.

Залишкова відновна вартість об'єкта нерухомості визначається так:

$$V_{звв} = V_{вв} \cdot \frac{T-t}{T}, \quad (1)$$

де $V_{звв}$ – залишкова відновна вартість об'єкта нерухомості;

$V_{вв}$ – відновна вартість об'єкта нерухомості;

T – нормативний термін функціонування будівлі, роки;

t – фактичний термін функціонування будівлі, роки.

Крім того, під час дослідження складних унікальних об'єктів нерухомості визначено розмір фізичного зносу на основі порівняння сукупності ознак фактичного зносу із даними нормативними значеннями:

$$\Phi_з = \sum_{i=1}^i F_i, \quad (2)$$

де $\Phi_з$ – сукупний фізичний знос будівлі;

F_i – знос окремого конструктивного елемента будівлі;

i – кількість конструктивних елементів будівлі.

Знос окремого конструктивного елемента будівлі визначається так:

$$F_i = f_i \cdot l_i, \quad (3)$$

де f_i – відсоток зносу окремого конструктивного елемента будівлі;

l_i – питома вага вартості окремого конструктивного елемента в вартості всієї будівлі.

Вартість об'єкта оцінки визначається як сума залишкової відновної вартості будівлі ($V_{звв}$) і вартості права користування земельною ділянкою ($V_{зд}$):

$$V_{зд} = S_{зд} \cdot H_{зд}, \quad (4)$$

$$V_{он} = V_{зд} + V_{звв}, \quad (5)$$

де $S_{зд}$ – площа земельної ділянки;

$H_{зд}$ – ставка орендної плати 1 м² земельної ділянки.

Проаналізувавши особливості сучасного ринку нерухомості України, можна зробити висновок про його регіональну розшарованість та структурну неоднорідність, що суттєво впливає на механізм оцінювання нерухомості.

Отже, володіння інформацією про вартість нерухомості дає можливість правильно розпорядитися майном, коштами, вчасно зорієнтуватися і вигідно розмістити наявний капітал або взяти кредит у банку під заставу нерухомості.

Слід зазначити, що для підвищення точності та достовірності оцінювання складних унікальних об'єктів нерухомості, крім традиційного суб'єктивного методу залишкової відновної вартості, на сьогоднішній день використовують статистичні та економетричні методи після виконання таких передумов:

- проведення тесту на мультиколінеарність;
- проведення тесту на гетероскедастичність;
- проведення тесту на незалежність даних та автокореляцію.

Крім того, поширеним методом для оцінювання складних унікальних об'єктів нерухомості є використання нейронних мереж. Встановлено, що нейронні мережі є досить потужним інструментом, бо працюють як з кількісними, так і з якісними характеристиками, дають змогу встановити зв'язки, які іншими методами складно виявити [4].

Список літератури:

1. Закон України «Про оцінку майна, майнових прав та професійну оціночну діяльність в Україні» від 12.07.2001 р. № 2658-14 // Відомості Верховної Ради України. 2001. № 47. ст. 251.

2. Творошенко І.С., Мгеброва В.Р., Білий В.В. Практичні аспекти створення вихідної інформації для проведення геоінформаційного аналізу у сфері управління нерухомістю. Збірник наукових праць ХУПС. 2016. Вип. 1 (46). С. 107-111.

3. Творошенко И.С., Мгеброва В.Р., Белый В.В. Практические аспекты применения современных геоинформационных систем для создания муниципальной геоинформационной системы города Харькова. Системы обработки информации. 2015. № 7 (132). С. 65-70.

4. Кучеренко Є.І., Кучеренко В.Є., Глушенкова І.С., Творошенко І.С. Методи, моделі та інформаційні технології оцінювання станів складних об'єктів: монографія. Харків: ХНАМГ; ХНУРЕ, 2012. 278 с.

ХАРАКТЕР ФОРМУВАННЯ ПРОДУКТИВНОСТІ У СОРТІВ ОЗИМОГО ЯЧМЕНЮ ЗА РІЗНИХ СТРОКІВ СІВБИ

Тетерук О.В.

асистент кафедри рослинництва, генетики, селекції та насінництва
ДВНЗ «Херсонський державний аграрний університет»,
plant_UA@ukr.net

Збільшення виробництва зерна є ключовою проблемою розвитку сільського господарства. У рішенні цієї проблеми головну роль відіграють зернові колосові культури, у числі яких визначне місце займає ячмінь. У загальній проблемі продовольчого і фуражного зерна важливе місце займає ячмінь як основна зернофуражна культура. Значна частка припадає на озимий ячмінь, який зарекомендований до виробництва в 14 областях України. Однак 90% його посівних площ розміщені в південному регіоні – в Криму, Одеській, Миколаївській та Херсонській областях. Головна причина цього – недостатня морозостійкість сортів. Озимий ячмінь для багатьох областей – не гарантована культура. Недоліки, пов'язані з морозостійкістю, часто посилюються поганою технологією вирощування. Розміщення після гірших попередників, запізнення з сівбою, неякісний передпосівний обробіток ґрунту і підготовка насіння, сівба у суху брилисту землю та інші причини призводять до загибелі або значного зрідження посівів, що не сприяє стабілізації і популярності культури.

Стабільне нарощування виробництва виробничого та кормового зерна завжди буде ключовою проблемою сільського господарства України. Шляхи

вирішення цієї комплексної проблеми тісно пов'язуються з необхідністю вирощування деяких зернових культур і районами їх розміщення.

Предметом досліджень було обрано сорти озимого ячменю Росава, Метелиця, Тамань, Зимовий.

Тривалість вегетаційного періоду – важлива господарсько-біологічна характеристика сортових зразків. Має значення й тривалість окремих його елементів як характеристика екологічної пристосованості.

Найкоротший вегетаційний період (сходи – повна стиглість) мав сорт озимого ячменю Метелиця – 258 днів за сівби 10 жовтня. Найтриваліший вегетаційний період зафіксовано у сортів Росава та Тамань за сівби 30 вересня та становив відповідно 274 дні.

Під час досліджень було проведено облік густоти стояння сортів озимого ячменю після перезимівлі в період відновлення вегетації.

Важливим показником урожайності ячменю озимого є кількість продуктивних стебел на одиницю площі та продуктивність колоса, тобто маса зерен та їх кількість. Кожний з цих елементів залежно від строків сівби та сорту може змінюватись, що призводить до істотного варіювання рівня врожаю.

В результаті проведених досліджень було встановлено, що найбільша кількість продуктивних стебел на одиниці площі була при сівбі 30 вересня (398 шт/м²) у сорту Зимовий. Деяко меншу кількість стебел за цього ж строку сівби формував сорт Росава (397 шт/м²). Сорт Метелиця формував найменшу кількість продуктивних стебел (332 шт/м²) за сівби 20 жовтня.

Запізнення із посівом ячменю озимого призводило до зменшення цього показника в середньому на 2,6% (за сівби 10 жовтня).

Найменшу кількість продуктивних стебел усі сорти озимого ячменю формували за сівби 20 жовтня.

Вирішальну роль у формуванні величини врожаю озимого ячменю відіграють маса зерен з колоса та їх кількість. Нашими дослідженнями встановлено, що строки сівби озимого ячменю по різному впливають на формування їх продуктивності.

Проаналізувавши отримані дані досліджень встановлено, що найбільшу масу колоса мали рослини при сівбі 30 вересня. При більш пізніх строках сівби відмічались зниження його продуктивності.

Так, маса зерна з колоса при сівбі 30 вересня на 2,3% перевищувала його масу за сівби 10 жовтня. Якщо порівняти з більш пізніми строками сівби (20 жовтня) маса зерна з колоса була більшою на 21,5%.

Строки сівби озимого ячменю також впливали на кількість зерен в колосі.

Найменшу кількість зерен в колосі формували сорти озимого ячменю за пізніх строків сівби 20 жовтня. Так, сорт ячменю озимого Росава за цього строку сівби формував в середньому 29,9 шт. зерен. Дещо більшим цей показник (30,4 шт. зерен) зафіксовано у сорту Метелиця.

Найбільшу кількість зерен з колосу формували сорти озимого ячменю Тамань та Зимовий (34,2 шт. зерен) за сівби 30 вересня.

Основним критерієм, що визначає результативність досліджень є урожайність.

Урожайність озимого ячменю залежно від строків сівби, т/га

Фактор А (строк сівби)	Фактор В (сорт)	Урожайність, т/га
30 вересня	Росава	4,91
	Метелиця	4,76
	Тамань	4,66
	Зимовий	5,25
10 жовтня	Росава	4,65
	Метелиця	4,60
	Тамань	4,24
	Зимовий	5,00
20 жовтня	Росава	3,99
	Метелиця	4,01
	Тамань	3,87
	Зимовий	4,45

Виходячи із даних таблиці видно, що найбільшу урожайність формував сорт Зимовий за сівби 30 вересня (5,25 т/га). Дещо меншою урожайність за цього строку сівби зафіксовано у сорту Росава (4,91 т/га)

Найменшою урожайність за всіх строків сівби формував сорт Тамань.

Запізнення із строками сівби призводило до зменшення цього показника. Так, за сівби 10 жовтня відбувалось зниження врожайності сортів озимого ячменю в середньому на 7%. Що стосується більш пізніх строків висіву відбувалось зниження урожайності сортів озимого ячменю на 10-15%.

Отже, в умовах Херсонської області для отримання високої врожайності зерна озимого ячменю рекомендуємо вирощувати сорт Зимовий. Сівбу проводити наприкінці вересня з нормою висіву 4,5 млн. шт./га. Дотримання даних рекомендацій забезпечить отримання урожаю даної культури на рівні 5,25 т/га.

ЗДОРОВИЙ СПОСІБ ЖИТТЯ СТУДЕНТСЬКОЇ МОЛОДІ

Толопка Н.І.

студентка II курсу спеціальності «соціологія», соціально-психологічний факультет, Херсонський державний університет

Черкашина Т.О.

кандидат соціологічних наук, доцент кафедри соціальної роботи, соціальної педагогіки та соціології, Херсонський державний університет

У сучасному світі існує величезна кількість шкідливих спокус, до яких так і тягне сучасну молодь: куріння, наркотики, алкоголь і багато іншого.

Студентська молодь не розуміє сенсу життя і його справжню цінність. Своїми виявами девіантної поведінки вони не лише руйнують своє здоров'я, а й здоров'я майбутнього покоління, своїх дітей та онуків - майбутнє нашої нації.

На сьогодні в умовах розбудови українського суспільства, проблема стану фізичного, психологічного здоров'я підрастаючого покоління набуває особливої гостроти, оскільки сучасна ситуація обтяжується високими показниками захворюваності молоді та зниження якості медичного обслуговування.

Г. Апанасенко розглядає здоров'я, як «цілісний, динамічний стан, що характеризується певними резервами синергетичної, пластичної та регуляторної забезпеченості функцій організму, тривалістю та впливом негативних чинників навколишнього середовища, що є основою для виконання соціальних та біологічних функцій [1].

І. Брехман підкреслює, що здоров'я - це не відсутність хвороби, а фізична, соціальна та психологічна гармонія людини, доброзичливі стосунки з іншими людьми, з природою і самим собою. Він доводить, що «здоров'я людини - це здатність зберігати відповідну віку стійкість в умовах різких змін кількісних і якісних параметрів триединого потоку сенсорної, вербальної і структурної інформації»[3].

Е. Булич, І. Муравов в своєму визначенні здоров'я також вказують на його динамічність: «Здоров'я – динамічний стан найбільшого фізичного і психоемоційного благополуччя, в основі якого лежить гармонійне співвідношення взаємопов'язаних функцій та структур, що забезпечуються високим енергетичним рівнем організму за найменшу ціну адаптації його до умов життєдіяльності»[4].

Р. Баєвський, А. Берсенєва, С. Гуров визначають здоров'я, як можливість організму людини адаптуватися до змін навколишнього середовища, взаємодіючи вільно з ним на основі біологічної, психологічної та соціальної сутності людини[2].

Якщо, людина з дитинства, з молодих років постійно й наполегливо дбає про своє здоров'я, вона в основу своєї життєдіяльності закладає такі стійкі корисні навички, поведінку, спосіб мислення, сприйняття оточуючих і себе, які й визначають основний її напрямок – шлях здоров'я. Така людина обирає

здоровий спосіб життя - спосіб життєдіяльності людини, метою якого є формування, збереження і зміцнення здоров'я.

В основі здорового способу життя лежить індивідуальна система поведінки й звичок кожної окремої людини, що забезпечує їй потрібний рівень життєдіяльності й здорове довголіття.

Формування здорового способу життя є головним важелем первинної профілактики в зміцненні здоров'я через зміну стиля та укладу життя, його оздоровлення з використанням гігієнічних знань у боротьбі зі шкідливими звичками, гіподинамією та подоланням неблагополучних сторін, пов'язаних з життєвими ситуаціями.

Таким чином, під здоровим способом життя слід розуміти типові форми та способи повсякденної життєдіяльності людини, які зміцнюють і вдосконалюють резервні можливості організму, тим самим забезпечуючи успішне виконання своїх соціальних і професійних функцій незалежно від політичних, економічних і соціально-психологічних ситуацій.

В основі здорового способу життя лежать такі принципи: раціональне харчування; оптимальний руховий режим; загартування організму; особиста гігієна; відсутність шкідливих звичок; позитивні емоції; інтелектуальний розвиток; моральний і духовний розвиток; формування та розвиток вольових якостей [5].

Найбільш шкідливими звичками, які можуть сформуватись у студентському віці, є куріння та вживання алкоголю, наркотичних речовин. Саме ці звички згубно впливають на організм, який формується і ще не має належного рівня захисту від зовнішніх і внутрішніх несприятливих чинників, що часом призводять до незворотних процесів здоров'я людини.

З метою дослідження ведення здорового способу життя студентською молоддю нами було проведено емпіричне дослідження.

Дослідження було проведено протягом грудня 2018 року. Базою нашого дослідження виступив Херсонський державний університет, зокрема факультет

біології, географії і екології, соціально-психологічний факультет, факультет іноземної філології та факультет дошкільної та початкової освіти

У опитуванні взяли участь 90 студентів ХДУ. Опитування проводилося методом стандартизованого інтерв'ю. Серед опитаних респондентів чоловічої статі – 30%, жіночої – 70%. Переважний вік студентів 17-20 років.

Серед опитаних респондентів, зізналися, що мають шкідливі звички – 75% респондентів, інші заперечують наявність у них шкідливих звичок. Серед тих хто визнав, що має шкідливі звички – це переважно куріння та вживання алкоголю.

На запитання що стосується сну, який є основою відпочинку та здоров'я, респонденти надали наступні відповіді: 55% - вказали на те, що достатньо сплять; 40% - вважають що не достатньо часу приділяють сну; 5% - зазначають що інколи висипаються.

Серед опитуваних респондентів, «добре» оцінюють власне здоров'я - 60%, «чудово» оцінюють – 25%, «погано» – 15%.

У даному дослідженні 30% респондентів запевнили, що харчуються правильно, 10% - намагаються правильно харчуватися, 10% - хотіли б, але не мають (на їх думку) змоги дотримуватися здорового харчування, 50% респондентів навіть не намагаються і не бажають правильно харчуватися.

Щодо прогулянок на свіжому повітрі, ми отримали наступні результати: 40% опитаних студентів зрідка бувають на свіжому повітрі; 25% - постійно гуляють на вулиці; 30% - зазначили, що доволі часто дихають свіжим повітрям; 5% респондентів - 1-2 години на день.

45% - респондентів впевнені, що для збереження власного здоров'я, треба займатися спортом та правильно харчуватися, 16,6% - вважають, що треба більше проводити часу на свіжому повітрі, 17,2% - впевнені, що треба дотримуватися режиму дня, 18,2% - наголошують на регулярному медичному огляді, 3% - ухилилися від відповіді.

На запитання «Чи займаєтесь Ви спортом?» студенти відповідали, що: не займаються спортом – 50%; займаються спортом - 45%; зрідка займаються спортом – 5 %.

Серед респондентів, що палять(це 31,1 %), причиною паління частіше за все є залежність або потреба закурити під час нервової напруги та роздратованості.

Серед опитаних, які вживають алкоголь(всього - 70 %, з них 45% - постійно вживають, 25% - зрідка), найчастіше метою його вживання є: підняття настрою - 45% ; підтримання компанії - 15% ; уподобання алкоголю як напою - 10% .

Усі респонденти у відповідях зазначили, що не споживають наркотики.

Переважає більшість респондентів вважає, що здоровий спосіб життя це дуже добре та корисно – так вважають 67 осіб опитаних, і 23 особи байдужі до введення здорового способу життя.

Здорового способу життя для себе прагне – 85% респондентів, взагалі не прагне – 5%, вагаються з відповіддю – 10% осіб.

Враховуючи вище зазначені результати дослідження, ми дійшли висновків, що більшість опитаних студентів прагнуть здорового способу життя тому, що вони турбуються про майбутнє, та бажають мати гарний та здоровий вигляд. Основними елементами здорового способу життя студентів виступають: дотримання режиму дня, відмова від шкідливих звичок, заняття спортом та правильне харчування.

Серед тих, хто не підтримує або не веде здоровий спосіб життя, причиною цього є їхня легковажність та нерозуміння того, що здоровий спосіб життя - це основа раціональної організованості, активності, праці; він загартовує і захищає від несприятливої дії навколишнього середовища і дозволяє до глибокої старості зберігати етичне, психологічне і фізичне здоров'я.

Список літератури:

1. Апанасенко Г. Л. Медицинская валеология / Г. Л. Апанасенко, Л. А. Попова. - Ростов н/Д: Феникс, 2000. - 248 с.
2. Баевский Р.М., Берсенева А.П. Донозологическая диагностика в оценке состояния здоровья / Р.М.Баевский, А.П.Берсенева; Валеология, диагностика, средства и практика обеспечения здоровья. - М.: СПб.: Наука, 1993. - С. 33-47.
3. Брехман И.И. Введение в валеологию - науку о здоровье. / И.И.Брехман - Л.: Наука, 1987. - 125 с.
4. Булич Е. Г. Валеологія: Теоретичні основи валеології: [Навч. посібн. для студ. вищ. пед. навч. закл.] / Е. Г. Булич, І. В. Муравов. - К.: ІЗМН, 1997.-224 с.
5. Здоровий спосіб життя [Електронний ресурс – Режим доступу: <http://vmc.vn.ua/homepage/statut-koledzha/item/10-dictum-varius-risus-neque?showall=1> – Назва з екрану

ОБРАЗОТВОРЧА ДІЯЛЬНІСТЬ ЯК ЗАСІБ РОЗВИТКУ ДИТЯЧОЇ ТВОРЧОСТІ

Труш І.А.

Глухівський національний педагогічний університет
імені Олександра Довженка, аспірант,
ORCID 0000-0002-9152-6352,
+380955663950, irynatrush2017@gmail.com

Постановка проблеми. Починаючи з дошкільного дитинства, вихователь має розвивати в дітей художній смак, виховувати інтерес до мистецтва, що збагачує емоційний стан дитини, навчає усвідомлено сприймати навколишню дійсність і відтворювати її в своїх виробках [1].

Аналіз останніх досліджень і публікацій. Під поняттям «дитяча творчість» ми розуміємо якісні зміни в пізнавальній діяльності дітей, що відбуваються внаслідок розвитку вмінь та навичок в різних видах діяльності. Науковці Т.Казакова, Т.Комарова, Н.Ветлугіна, В.Котляр, В.Моляко, Л.Шульга та інші підкреслюють значну роль занять художньою діяльністю, а також виховної роботи з дітьми щодо розвитку в них здатності сприймати красу в навколишньому світі та в творах мистецтва, які відіграють певну роль у загальному творчому розвитку дитини [7]. Інтерес дітей до образотворчої діяльності зумовлюється її необхідністю для розвитку особистості дитини, і з роками потреба в ній не послаблюється, а ще більше зростає (Г.Підкурманна, Г.Сухорукова, О.Дронова, Н.Голота, Л.Янцур) [3, 9, 15].

Мета і завдання статті. Теоретично обґрунтувати вплив образотворчої діяльності на розвиток дитячої творчості.

Виклад основного матеріалу. Образотворча діяльність має виключне значення для всебічного гармонійного розвитку особистості. У процесі створення образів у дитини формуються спостережливність, естетичне сприйняття, художній смак, розвиваються творчі задатки.

Особливого значення в організації художньо-образотворчої діяльності дітей набуває здатність вихователя пов'язати особливості створення художнього образу в мистецтві з власним баченням і художньо-естетичними потребами дітей; адаптувати виразні засоби різних видів мистецтва (живопису, графіки, скульптури, архітектури) в дитячу зображувальну діяльність, як малювання, ліплення, декоративну діяльність за мотивами народного декоративно-ужиткового мистецтва, конструктивно-моделювальну діяльність [10, 12, 14].

Умовою розкриття дитячої творчості є створення атмосфери доброзичливості, вільного розвитку можливостей, досягнення успіху кожною дитиною. Слід намагатися організувати спілкування таким чином, щоб кожна дитина відчувала радість від результатів як власної, так і спільної творчості.

У процесі образотворчої діяльності забезпечується гармонійний розвиток особистості дошкільників (сенсорний, розумовий, естетичний, моральний, трудовий тощо). Твори образотворчого мистецтва збагачують інтелектуальну, емоційно-почуттєву та вольову сфери, моральне здоров'я.

Важливим засобом вираження себе вже на ранніх стадіях онтогенезу є малювання. Заняття малюванням розвивають дитину як цілісну особистість. Саме під час малювання діти вільні від обмежень і тому малювання з усіх видів зображувальної діяльності їм найближче. Діти, спираючись на свій творчий інстинкт, знаходять дивовижні рішення, самостійно відкривають образотворчі закони.

Заняття з ліплення також викликають емоційні переживання, що мотивують різні форми ознайомлення зі скульптурою, що надає можливість тривимірно зображати предмет з різних ракурсів і боків та передавати силует фігури, жести, динаміку тощо.

Слід відзначити вплив декоративно-ужиткового мистецтва на розвиток дитячої творчості. Вишивані узорі, візерунки різьби, народний розпис, філігранна техніка писанкових орнаментів створюють джерела творчого натхнення.

Важлива умова становлення дитячої творчості – це створення розвивального предметного середовища, що спостерігається в оформленні побуту, в організації освітнього процесу та самостійної художньої діяльності в закладах дошкільної освіти. У цьому аспекті важливий добір творів усіх видів і жанрів образотворчого мистецтва [5, 8].

У процесі навчання образотворчої діяльності слід виділити ті сторони, які б змогли актуалізувати увагу дітей, мислення, викликати позитивні емоції, що засновані на відчутті успіху, пов'язаного з власним вибором діяльності. У цьому напрямі необхідна різноманітність форм попередньої роботи (спостереження і вивчення предметів і явищ навколишньої дійсності, читання художньої літератури, розглядання творів образотворчого мистецтва, цілеспрямований перегляд лялькових спектаклів, прослуховування музичних

творів, проведення диференційованого аналізу дитячих робіт із залученням самих дітей, створення проблемних пошукових ситуацій, ретельна підготовка вихователя до заняття, виконання колективних творчих робіт тощо).

Ефективними організаційно-педагогічними умовами розвитку дитячої творчості є: продукування педагогічного процесу з урахуванням вікових та індивідуальних особливостей дітей; інтегрування різних видів художньої діяльності дітей; опанування різними техніками і способами зображення; знайомство дітей з основними етапами творчого пошуку; насичення необхідними матеріалами для самостійної художньої діяльності дітей; упровадження продуктів дитячої художньо-творчої діяльності у різні життєві ситуації; забезпечення і збагачення занять з образотворчої діяльності музичними, літературними творами тощо, які потребують ретельного добору.

Вихователь повинен стимулювати і мотивувати ранні творчі прагнення дітей, забезпечувати розвиток художньо-творчої практики, дбати про збагачення художнього життєвого досвіду дітей, адже розвиток естетичного переживання стимулює потребу в художньо-творчій діяльності.

Висновки та перспективи подальшого розвитку. Отже, дитяча творчість – це важлива складова освітнього процесу, яка узагальнює дитячий життєвий досвід (чуттєвий, ціннісний, моральний, естетичний, пізнавальний, трудовий). Це створює фундамент успішної творчої діяльності дітей. Подальшого розвитку потребує узагальнення педагогічного досвіду та розробка системи розвитку дитячої творчості.

Список літератури:

1. Агеенко Т. А. Казкові мандрівки до чарівного королівства творчості: [програма з образотворчого мистецтва для роботи гуртка зображувальної діяльності]. Обдарована дитина. 2007. № 6. С. 43-50.
2. Ермолаева М. В. Практическая психология детского творчества :учеб. пособие: 2-е изд., испр. Москва: Изд. Московского психолого-социального института, 2005. 304 с.

3. Комарова Т. С. Формирование графических навыков у дошкольников Москва: Педагогика, 1986. 322 с.
4. Кравцова. Е. Е. Разбуди в ребенке волшебника. Москва: Педагогика, 1996.126 с.
5. Кудрявцев В. Т. Феномен детской креативности. Дошкольное воспитание. 2006. № 4. С. 71-78.
6. Ликова І. О. Програма художнього виховання, навчання і розвитку дітей 2-6 років «Кольорові долоньки». Харків: Ранок, 2007. 128 с.
7. Методика обучения изобразительной деятельности и конструированию /ред. Н. П. Сакулиной, Т. С. Комаровой. Москва: Педагогика, 1979. 248 с.
8. Митник О. Я. Завдання для розвитку творчих здібностей дітей : (Виконуються дітьми під керівництвом батьків). Обдарована дитина. 2002. № 3. С. 55-57.
9. Підкурганна Г. Дитяча творчість : Програма та методичні рекомендації з художнього розвитку дітей дошкільного віку: [Добірка статей]. Дитячий садок. 2001. № 26. С. 1-64.
10. Поніманська Т. І. Дошкільна педагогіка : навчальний посібник для — студентів вищих навчальних закладів. Київ: «Академвидав», 2004. 456 с.
11. Ребенок в мире культуры /ред. Р. М.Чумичева. Ставрополь: Сервис-школа, 1998. 256 с.
12. Савенкова Л. Г. Изобразительное искусство и среда : интегративная программа полихудожественного развития на основе взаимодействия искусства : Изобразительное искусство и природа (природа –архитектура – среда). Москва: Магистр, 1995. 213 с.
13. Система естетичного виховання дітей дошкільного віку / ред. Н. Ветлугіна. Київ: Рад. школа, 1977. 272 с.
14. Сірченко Л. І. Матеріали та обладнання для образотворчості: вимоги і поради. Дошкільне виховання. 2005. № 5. С. 5-10.

15. Флёрина Е. А. Эстетическое воспитание дошкольника. Москва: Просвещение, 1961. 333 с.

РИНОК ПОСЛУГ ВИЩОЇ ОСВІТИ В КОНТЕКСТІ ТЕОРІЇ МЕРІТОРНИХ БЛАГ В УКРАЇНІ

Тур І.Ю.

Національний аерокосмічний університет ім. М. Є. Жуковського «ХАІ»

старший викладач

Iryna.Tur@gmail.com

Актуальність теми полягає в тому, що у процесі становлення економіки знань роль вищої освіти в соціоекономічній динаміці суттєво зростає, що перетворює сферу вищої освіти із кінцевої ланки передачі готової інформації та знань у сферу безперервної генерації знань і галузь національної економіки, що забезпечує конкурентоспроможність країни та розвиток суспільства. Різниця в якості освіти та доступі до неї визначає глобальні, регіональні та локальні когнітивно-інформаційні розриви, тобто сучасний профіль стратифікації національних економік. Світові тенденції глобалізації, інтелектуалізації та інформатизації на ринку освітніх послуг вносять корективи у поведінку суб'єктів освітньої діяльності, що актуалізує завдання теоретичного осмислення сучасної ролі освітньої послуги у забезпеченні сталого розвитку економічних систем різних рівнів.

Незважаючи на чисельні публікації з цієї проблематики, науковий дискурс про сутність і нові змістовні риси освітньої послуги триває, більш того значно посилюється у контексті взаємопроникнення процесів конкуренції на глобальному та національному ринку послуг вищої освіти.

Роль освітньої послуги полягає в тому, що як товар духовно-інтелектуального виробництва, додатковий продукт економіки знань,

персоніфікуючись у дедалі більшому колі споживачів, забезпечується інформаційно-цільова провідність суспільства. Рушійний стимул будь-якого процесу виробництва, у тому числі виробництва знань, виявляється в людських потребах і прагненнях. Під освітньою потребою розуміють прагнення суб'єкта набути знання для їх прагматичного і непрагматичного використання. У сфері вищої освіти прагнення не безмежні, запити споживачів обмежуються когнітивними, фінансовими й іншими можливостями. Виробництво в освітній сфері (надання освітніх послуг) регулюється з боку держави (суспільства) та може ініціюватися з метою формування інтелектуального потенціалу нації як основи підвищення конкурентоспроможності країни [1].

Освітня послуга як економічна категорія є специфічним благом і має такі риси: невідчутність; невіддільність від джерела; непостійність; недовговічність; відсутність права володіння.

Крім цього, освітні послуги мають і специфічні властивості: вони належать до виду науково-педагогічної діяльності; одночасно до соціально значущих благ (зовнішній ефект яких проявляється в тому, що всебічний розвиток кожного стає умовою всебічного розвитку суспільства в цілому) та економічних благ, попит і пропозиція яких формується на ринку [2]. Крім цього, специфічність самого процесу надання освітніх послуг полягає у відстроченості виявлення результативності, відносній тривалості, необхідності ліцензування, конкурсному характері відбору слухачів, обов'язковій наявності співтворчості викладача та слухача, відкритості цієї сфери для інформаційного, кадрового й іншого обміну, що задає пріоритет співробітництва й обмежує ефективність цінової конкуренції виробників, яка, в свою чергу, відображає когнітивну асиметрію ринку освітніх послуг.

Труднощі у визначенні освітньої послуги вищих навчальних закладів зумовлені комплексним характером кінцевих результатів їх діяльності, які полягають у такому: результати втілюються в зміну якісних властивостей як індивіда, так і суспільства у цілому; відбиваються як на персоніфікованому рівні (підґрунтя для підвищення матеріального добробуту людини, її кар'єрного

зростання, самореалізації тощо), так і на національному (зростання національного інтелектуального потенціалу, соціального капіталу тощо) та глобальному (сприяє нагромадженню сукупності знань, досвіду, навичок, творчих здібностей людства в процесі історичного розвитку) рівнях [3].

Сучасна політика Міністерства освіти і науки України спрямована на скорочення фінансування освіти та посилення інституційних обмежень до організації навчального процесу задля оптимізації мережі ВНЗ [2].

Посилення процесів інформатизації та глобалізації значно збільшило швидкість і простір розповсюдження зовнішнього ефекту, що зумовило суперечність між витратами (інвестування в освіту, що здійснюється в одній країні) та результатами (інша країна має можливість без зусиль і фінансових вливань отримати підготовлену робочу силу) [4].

Концепція меріторних благ, висунута Р. Масгрейвом, якнайкраще відображає суперечності процесів інформглобалізації та інституційні пастки вітчизняної вищої освіти. Для країн з екстравертною моделлю формування і використання інтелектуального капіталу збільшується ризик потрапляння в інституційну пастку глобального відтоку інтелекту. Пастка глобального відтоку інтелекту спричинена інституційними розривами у процесах формування та використання інтелектуального капіталу [5]. Високий рівень підготовки фахівців певних спеціальностей залишається незатребуваним національним ринком праці з причини низького рівня соціально-економічного розвитку країни або спотвореної структури виробництва. Це спонукає високоякісних національних спеціалістів до переїзду в країни, де створено умови для використання інтелектуального капіталу. За таких умов країна інтегрується в глобальне середовище із втратою вже сформованого національного інтелектуального капіталу [3].

Таким чином, меріторний ринок послуг вітчизняної вищої освіти характеризується нерівноважністю, спричиненою системними та локальними інституційними пастками, згладжування яких вимагає не лише конкурентоспроможної державної освітньої політики, але й виваженої

маркетингової політики освітніх організацій, що стає можливою за умов реальної, а не декларованої автономії вищих навчальних закладів.

Список літератури:

1. Огаренко В. М. Державне регулювання діяльності вищих навчальних закладів на ринку освітніх послуг: монографія. Київ НАДУ, 2005. 326 с.
2. Башнянин Г. І., Свінцов О. М., Панчишин Т. В., Шморгай М. Б. Значення освіти у стратегії розвитку перехідної системи економіки. Науковий вісник НЛТУ України. 2012. Вип. 22. С. 372–378.
3. Савицька Н. Л. Роль освіти в господарському розвитку: аспекти методології // X Internet. conf. «Fundamental and applied science» (October 30 – November 7, 2014). Sheffield. Science and education LTD, 2014. Vol. 5. С. 21–23.
4. Зверяков М. И. Экономическая социодинамика: роль государства в современной экономике. Экономическая теория. 2013. № 4. С. 109–110.
5. Савицька Н. Л. Освіта і господарський розвиток: теоретико-методологічне осмислення базових категорій // Економіка. Управління. Інновації. 2014. № 2. URL: nbuv.gov.ua/j-pdf/eui_2014_2_41.pdf

СТІЙКІСТЬ СОРТІВ ПЕРСИКА ДО КУЧЕРЯВОСТІ ЛИСТКІВ

Туровцева Н.М.

к.с.-г.н., доцент;

Пюрко О.Є.

к.б.н., доцент;

Коробко Д.І.

студент

Мелітопольський державний педагогічний університет
імені Богдана Хмельницького

Персик одна з найбільш поширених кісточкових культур у світі. Плоди персика цінуються за своєрідний, відмінний смак, а за багатством біохімічного складу мають не лише дієтичне, але й лікувальне значення. У плодах персика міститься: сухих речовин - 11,4-23,4%, цукрів - 7,9-18,9%, кислот - 0,4-1,3%, пектинових речовин - 0,41-1,44%, лейкоантоціанів - 32-448, аскорбінової кислоти - 5,8-19,7 мг на 100 г сирової маси, вітаміни А, В₁, В₂, Р, РР, а також зольні макро- і мікроелементи - калій, фосфор, кальцій, магній, залізо [1, с.306].

В умовах півдня України насадження персика меншою мірою піддаються впливові перепадів температур у зимово-весняний період, ніж інші сади, що обумовлено тривалістю біологічного спокою, темпами морфогенезу та зимостійкістю генеративних бруньок [1-4].

Швидкорослі дерева персика вирощують на підщепах персика, мигдалю, абрикоса, аличі, сливи, вишні повстяної. Вони невибагливі до ґрунтів, вступають у плодоношення на 3-4-й рік.

Для такої (повсюдно поширеної на території України) культури як персик, знання щодо сортових особливостей, стійкості проти хвороб та шкідників є важливими для проведення необхідних агротехнічних заходів і складання систем захисту.

Районований сортимент персика за останні роки істотно оновився, станом на 16.01.2019 р. в Державному реєстрі сортів рослин, придатних для поширення в Україні нараховується 24 сорти.

Метою проведеного дослідження було виявити ступінь ураження сортів персика кучерявістю листків на півдні України.

Кучерявість листків — одна з розповсюджених і найбільш шкідливих хвороб персика. Вона поширена в усіх агропромислових зонах садівництва і щорічно досягає епіфітотійного рівня.

Збудник хвороби - *Taphrina deformans* Tul., уражуючи листя, пагони, а іноді й плоди, спричиняє зменшення врожаю, погіршення товарної якості плодів, зниження стійкості рослин до несприятливих умов довкілля (зокрема, морозо- і посухостійкість) та продуктивності насаджень [4, с.23-36].

Хвороба з'являється незабаром після розпускання молодого листя. Розвитку хвороби сприяє прохолодна, сира погода в період розкриття бруньок [2].

Дослідження проводили на протязі 2017-2018 рр. на Агробіологічному комплексі МДПУ ім. Б. Хмельницького (м. Мелітополь).

Об'єктом досліджень була стійкість до збудника кучерявості листків у сортів персика селекції Мелітопольської дослідної станції садівництва ім. М.Ф. Сидоренка Інституту садівництва НААН - Мелітопольський ясний, Славутич, Червневий ранній.

Сприйнятливість дерев до кучерявості листя вивчали за методикою В.І.Митрофанова, А.В. Смикова із застосуванням дев'ятибальної шкали: 1 бал - дуже слабкий прояв ознаки (ураження до 5 %), 3 бали - слабкий прояв ознаки (ураження 6-25 %), 5 балів - середній прояв ознаки (ураження 26-50 %), 7 балів - сильний прояв ознаки (ураження 51-75 %), 9 балів - дуже сильний прояв ознаки (ураження 76-100%) [3, с.98-113].

В умовах м. Мелітополя кучерявість листків спостерігається в середині червня – на початку липня, що на 3-4 місяці раніше природного листопаду.

На сильно уражених гілках відзначалося масове опадання недозрілих плодів.

У 2017 році ураження кучерявістю листків у досліджуваних сортів реєструвалося в межах 19 (сорт Червневий ранній) - 44% (сорт Мелітопольський ясний), у 2018 році - 12 (сорт Червневий ранній) - 39 % (сорт Мелітопольський ясний) (табл. 1).

Таблиця 1

Ураження дерев персика кучерявістю листків у період максимального розвитку хвороби

Сорт	Уражуваність			
	2017	2018	середнє	
	%	%	%	бали
Мелітопольський ясний	44	39	41,5	5
Славутич	21	18	19,5	3
Червневий ранній	19	12	15,5	3

Значно вищий відсоток ураження в 2017 році, ми пов'язуємо з погодними умовами: впродовж червня і липня за рахунок випадання опадів спостерігалася підвищена вологість повітря.

В середньому за 2 роки пошкодження кучерявістю листків по сортах варіювало від 15,5 (сорт Червневий ранній) до 41,5 % (сорт Мелітопольський ясний).

Відповідно до методики [3] у сорту Мелітопольський ясний встановлено середній прояв ураженості (5 балів), у сортів Славутич та Червневий ранній - слабкий прояв ознаки (3 бали).

Список літератури:

1. Атлас перспективных сортов плодовых и ягодных культур Украины /[под ред. Копань В.П.] /К.: ООО «Одекс», 1999. – С. 306.
2. Короткостроковий прогноз кучерявості листків персика /(Розробник –Мелітопольська дослідна станція садівництва ім. М.Ф. Сидоренка Інституту садівництва НААН, автори – Нагорна Л.В., Каленич Ф.С., Денисюк О.Ф.) /Аграрна наука - виробництву /Науково-інформаційний бюлетень завершених наукових розробок, 2013. - № 3 (65). – С. 23.
3. Митрофанов В. И. Методика селекции на иммунитет к патогенам /В.И.Митрофанов, А.В. Смыков /Интенсификация селекции плодовых культур. – Ялта, 1999. – Т. 118. – С. 98-113.
4. Стецько Н.М. Найпоширеніші захворювання *Prunus persica* в Закарпатській області /Н.М. Стецько, Т.Ю. Чекан, К.А. Шейдик /Молодий вчений. – 2015. – № 2(5). – С. 36-40.

ДОСЛІДЖЕННЯ ПРІОРИТЕТНИХ ЦІННОСТЕЙ У ОСІБ ЮНАЦЬКОГО ВІКУ

Угрин О.Г.

Львівський державний університет внутрішніх справ
кандидат психологічних наук, доцент, доцент кафедри
ougryn@gmail.com

Дослідження ціннісних орієнтацій юнаків в умовах суспільних змін, трансформацій залишається актуальним. Особливо важливим є моніторинг зміни їх пріоритетів.

Саме із цією метою було проведено психологічне дослідження, в якому брало участь 225 осіб. З них 105 осіб, що належать за віковою періодизацією до ранньої юності (від 14 до 17 років) та 120 осіб – зрілої юності (від 18 до 20 років). Для з'ясування пріоритетних ціннісних орієнтацій юнаків використано методику Ш.Шварца PVQ «Портрет цінностей» (адаптація І. Семків).

Для інтерпретації отриманих даних були застосовані методи математико-статистичного опрацювання даних (комп'ютерний пакет статистичного аналізу SPSS у версії 22): описова математична статистика та порівняльний аналіз (за t – критерієм Стьюдента) з подальшою їх якісною інтерпретацією та змістовим узагальненням.

Результати описової статистики дозволяють нам встановити пріоритети у ціннісних орієнтацій юнацької молоді (див. табл.1)

Таблиця 1.

Середні значення прояву ціннісних орієнтацій осіб юнацького віку

	N	Min	Max	M	SD
Конформізм	225	1,50	5,80	3,7400	,78899
Традиція	225	1,30	6,00	3,6093	,87140
Доброзичливість	225	1,50	5,80	3,9698	,81189
Універсалізм	225	1,30	6,00	3,9631	,75055
Самостійність	225	2,00	6,00	4,1116	,80437
Стимуляція	225	2,00	6,00	4,2893	,83697
Гедонізм	225	1,00	6,00	4,2289	,98271
Досягнення	225	1,00	6,00	3,9653	,94913
Влада	225	1,00	6,00	3,8031	1,01054
Безпека	225	1,40	5,80	3,9716	,77615

Так, до найбільш пріоритетних особи юнацького віку віднесли такі ціннісні орієнтації як стимуляція, гедонізм, самостійність та безпека.

Найменш важливими є ціннісні орієнтації на владу, конформізм та традицію.

Якщо порівняти пріоритетність ціннісних орієнтацій осіб ранньої та зрілої юності, то проведений аналіз за t – критерієм Стьюдента дозволяє нам говорити про наступні результати (див.табл.2).

Таблиця 2

Порівняльний аналіз пріоритетності ціннісних орієнтацій осіб юнацького віку

		N	M	SD
Конформізм	особи віком від 14 до 17років	105	3,7958	,73877
	особи віком від 18 до 20 років	120	3,6762	,84176
Традиція	особи віком від 14 до 17років	105	3,7958	,80726
	особи віком від 18 до 20 років	120	3,3962	,89657
доброзичливість	особи віком від 14 до 17років	105	3,8325	,77786
	особи віком від 18 до 20 років	120	4,1267	,82512
Універсалізм	особи віком від 14 до 17років	105	3,8700	,71026
	особи віком від 18 до 20 років	120	4,0695	,78399
самостійність	особи віком від 14 до 17років	105	3,8508	,75626
	особи віком від 18 до 20 років	120	4,4095	,75569
Стимуляція	особи віком від 14 до 17років	105	3,9558	,80886
	особи віком від 18 до 20 років	120	4,6705	,69655
Гедонізм	особи віком від 14 до 17років	105	3,9100	,84559
	особи віком від 18 до 20 років	120	4,5933	1,00520
Досягнення	особи віком від 14 до 17років	105	3,7433	,77544
	особи віком від 18 до 20 років	120	4,2190	1,06320
Влада	особи віком від 14 до 17 років	105	3,8808	,83609
	особи віком від 18 до 20 років	120	3,7143	1,17673
безпека	особи віком від 14 до 17років	105	3,7800	,59882
	особи віком від 18 до 20 років	120	4,1905	,89244

Так, для осіб віком від 14 до 17 років найважливішими ціннісними орієнтаціями є влада, конформізм та традиція. Тобто юнаки цього періоду оцінюють себе та інших через призму престижу, багатства та соціального статусу. Але разом з цим вони приймають і поважають традиції та норми поведінки, уникають дій, які б могли розчарувати чи зашкодити їм, схильні стримувати себе у щоденному житті та взаємодії з іншими, найчастіше з

важливими їм близькими людьми; для них характерні такі риси, як слухняність, самодисципліна, чемність, повага до батьків і старших.

Що стосується осіб віком від 18 до 20 років, то найвагомішими в ієрархії цінностей для них є стимуляція, гедонізм та самостійність. За теорією базових ціннісних орієнтацій Ш.Шварца зазначені цінності описують таку ціннісну категорію як інновації / відкритість до змін. Це проявляється у незалежності мислення і прийняття рішення, прагненні до автономії, свободи й творчості. Головними є власна мета та досягнення, готовність до змін. Характерною рисою є високий рівень самоповаги. Відзначають важливу роль комфорту і затишку. Вважають, що життя – це насолода, тому його слід наповнювати новими враженнями.

Відтак, найбільш пріоритетними для осіб юнацького віку є ціннісні орієнтації на стимуляцію, гедонізм та самостійність. Тобто юнаки проявляють відкритість до нового досвіду, змін та інновацій. Найнижче місце в ієрархії цінностей посідає традиція.

СУТНІСТЬ І СТРУКТУРА ПОНЯТТЯ «ЦІННІСНЕ СТАВЛЕННЯ ДО ЗДОРОВ'Я У СТУДЕНТІВ»

Федченко К.О.

аспірант 2 р.н. кафедри педагогіки

Національний університет біоресурсів і природокористування України,

м. Київ

Сьогодні в Україні актуальною залишається проблема ціннісного ставлення до здоров'я нації, що зумовлено посиленням кризи здоров'я людини в світі. Потреби суспільства та держави вимагають вирішення проблеми здоров'я дитини з самого народження.

Під час навчання у вищому навчальному закладі в студентів формується

інша активна життєва позиція, ніж у шкільні роки, і вони по-іншому оцінюють свої можливості. Їхня свідомість досягає рівня, при якому виникає потяг до самоосвіти, самовиховання, самовдосконалення, що в кінцевому рахунку призводить до розуміння здоров'я як цінності й виникнення почуття відповідальності за його стан. Разом з тим, система стійких переконань притаманна не всім студентам, деякі з них не можуть самостійно визначитися у виборі своєї позиції щодо здоров'я як життєвої цінності.

Психологічні засади проблеми ціннісного ставлення взагалі розглядалися в дослідженнях О. Леонтєва, В. Мясичева, Ю. Орлова, А. Петровського, С. Рубінштейна та ін.

Педагогічний аспект ціннісного ставлення до здоров'я репрезентовано в працях В. Андрєєва, І. Борзенка, О. Васильєва, О. Дубогай, Л. Жаліло, І. Журавльова, Г. Зайцева, С. Кириленко, М. Куїнджи, В. Кукушкіна, А. Маслоу, М. Никандрова, В. Оржеховської, Л. Татарнікової та ін.

Питанням формування ціннісного ставлення учнівської та студентської молоді до свого здоров'я присвячені дисертаційні дослідження Т. Белінської, Т. Вершиніної. Окремі аспекти цієї проблеми були предметом наукових досліджень В. Горащука, М. Гриньової, В. Бабича, Ю. Драгнева, Г. Кривошеєвої, С. Лебедченко, М. Литвинової, Л. Овчиннікової та ін.

Проте на сьогодні в Україні проблема формування ціннісного ставлення студентів вищих аграрних навчальних закладів до свого здоров'я належить до нагальних і недостатньо розроблених.[2]

На нашу думку, ціннісне ставлення студента до здоров'я можна визначити, як систему індивідуальних, вибіркових його зв'язків з різними явищами навколишньої дійсності, які сприяють або загрожують здоров'ю людей, зумовлену внутрішніми і зовнішніми факторами, характерними для підліткового віку, що ґрунтується на його знаннях у галузі людинознавства, біології, на потребах збереження та зміцнення здоров'я, і знаходить прояв у здоров'язбережній поведінці, емоціях та оцінках здоров'я.

Структура ціннісного ставлення особистості до власного здоров'я включає когнітивний, емоційний та мотиваційно-поведінковий компоненти. В підлітковому віці когнітивний і емоційний компоненти сформовані в більшій ступені, ніж мотиваційно-поведінковий компонент. Здоров'я в ієрархії цінностей підлітків не займає високих місць і не розглядається як фактор, що сприяє досягненню життєвого успіху. Також було виявлено, що уявлення студентів про критерії здоров'я є незбалансованими, вони нечітко уявляють психологічні і соціальні критерії здоров'я, і яку роль ці критерії відіграють у житті людини. Про несформованість когнітивного компоненту свідчить відсутність у студентів мінімальних знань про ряд поширених захворювань (рак, захворювання, що передаються статевим шляхом), основні фактори ризику. На емоційному рівні ставлення до здоров'я характеризується такими переживаннями: коли зі здоров'ям у них усе добре, вони спокійні, інколи байдужі. Молодь часто надає перевагу ризикованій поведінці, що приносить миттєве задоволення, здебільшого не співвідносить свої дії і вчинки з вимогами здорового способу життя: можуть не дотримуватися режиму сну і відпочинку, мати шкідливі звички, не відвідують лікаря з профілактичною метою.[3].

На думку Є. В. Вахрушевої, критеріями прояву ціннісного ставлення до здоров'я у молоді є такі: усвідомлення здоров'я як загальнолюдської цінності, потреба в його збереженні та зміцненні; ступінь поінформованості чи компетентності у сфері здоров'я, знання основних факторів ризику та антиризиків, розуміння ролі здоров'я в забезпеченні активного і тривалого життя, прояв ціннісного ставлення до здоров'я в поведінці, діяльності та спілкуванні учнів, ступінь сформованості мотивації на збереження і зміцнення здоров'я [1].

Отже, проблема ціннісного ставлення до здоров'я студентами вищих навчальних закладів залишається нагальною та має вплив на свідомий вибір здорового способу життя і формування особистості в цілому.

Список літератури:

1. Вахрушева Е. В. Ценностное отношение к здоровью и его формирование у подростков [Электронный ресурс] / Е. В. Вахрушева // Молодежь и наука: сборник материалов VIII Всероссийской научно – технической конференции студентов, аспирантов и молодых ученых, посвященной 155 – летию со дня рождения К.Э.Циолковского / Красноярск : Сибирский федеральный университет, 2012. – Режим доступа : <http://conf.sfu-kras.ru/sites/mn2012/section13.html>

2. Соколенко О. І. Формування ціннісного ставлення студентів вищих педагогічних навчальних закладів до свого здоров'я : автореф. дис. на здобуття наук. ступеня канд. пед. наук : спец. 13.00.04 "Теорія і методика професійної освіти" / Соколенко Олена Іванівна – Луганськ, 2008. – 22 с.

3. Харченко А. С. Психологічні особливості ціннісного ставлення до здоров'я сучасних підлітків / Анжела Станіславівна Харченко. // Психологія і особистість. – 2017. – №1. – С. 174–182.

МОЖЛИВОСТІ ОЦІНКИ УЛЬТРАСТАБІЛЬНОСТІ ФУНКЦІОНУВАННЯ І РЕЗЕРВНИХ МОЖЛИВОСТЕЙ ОРГАНІЗМУ СПОРТСМЕНА

Філіппов М.М.

Національний університет фізичного виховання і спорту
України, докт.біол.наук, професор, orcid.org/0000-0001-5096-7445,

Ільїн В.М.

Національний університет фізичного виховання і спорту України,
докт.біол.наук, професор, orcid.org/0000-0002-6154-9000

Клименко Г.В.

Київський університет імені Бориса Грінченка, канд.наук з
фіз.вих.та спорту, старший викладач [ORCID.ORG/0000-0002-4324-5484](https://orcid.org/0000-0002-4324-5484)

Відомо, що щільність міжнародних змагань стала надмірно високою, розширилась географія їх проведення, збільшилась кількість комерційних стартів із значними призовими фондами, що різко підвищило психофізіологічну напруженість організму спортсмена [7]. Граничною формою її проявлення є стрес [18]. Зростання спортивних результатів потягло за собою збільшення інтенсивності фізичних та психічних навантажень, що в значній мірі ініціювало інтерес до такої інтегральної характеристики особистості як «людський фактор» [19]. Досвід спеціалістів свідчить про те, що організм тренуваної людини володіє значними схованими резервами, які виявити дуже складно [4,7].

В спорті високих досягнень результативність змагальної діяльності є екстремальною ситуацією, тому що навантаження при цьому досягають межі, за якою слідує перевтома та нервові виснаження [3,13,14].

Психофізіологічний аналіз стану спортсмена в процесі змагальної діяльності дозволяє визначити закономірності внутрішніх і зовнішніх збурюючих впливів на організм, розрахувати можливі відхилення в стабільності функціонування фізіологічних систем організму [8,15].

Розуміння механізмів надійного функціонування окремих компонентів фізіологічних систем або організму в цілому дозволяє проаналізувати такі закономірності, з допомогою яких можна визначити їх біологічну варіативність і значимість при фізичних та емоціональних навантаженнях в умовах змагальної діяльності [1,12,16].

Перед спортсменами дуже часто постає питання: або ризикнути, продемонструвати в змаганнях засвоєний на тренуваннях новий елемент техніки або тактики, чи обійтися старими, перевіреними, надійними прийомами і згодитися із помірними досягненнями. Тобто, надійність спортсмена, як «людський фактор», в значній мірі характеризується виправданим ризиком, який подібний розумінню здатностей як запасу міцності і можливості досягти результату, який раніше був недосягаємим [5].

Значний вплив на функціональні системи організму, які формуються в процесі тренувальної і змагальної діяльності, здійснює часта участь спортсменів в змаганнях, що проводяться в різних клімато-географічних регіонах земної кулі і потребують пересічення часових поясів. В результаті в організмі відбувається порушення циркадних ритмів, від яких залежить стан фізіологічної норми [6].

В даний час для інтегральної оцінки функціонального стану організму спортсменів широко застосовується математичний аналіз ритму серця [17,20]. Розроблено ряд критеріїв, що дозволяють характеризувати стан системи управління функціями в цілісному організмі, диференційовано оцінювати активність і ступінь напруги окремих контурів (центрального і автономного) і каналів (нервового, гуморального) регуляції. Однак існуючий методологічний підхід до аналізу ритму серця має істотні недоліки і обмеження [2,9,17].

До цього часу недостатньо вивчена індивідуальна варіативність математико-статистичних характеристик ритму серця, яка значно перевершує варіабельність фізіологічних показників. У зв'язку з цим в процесі виникнення екстремальних ситуацій, при визначенні станів перенапруження і перевтоми, існуючі математико-статистичні підходи можуть мати недостатню прогностичну цінність.

Метою цього повідомлення було обґрунтувати для оцінки функціональних можливостей організму спортсмена методичного підходу, заснованого на теорії ультрастабільних систем. Він базується на традиційних уявленнях про регуляторні системи організму і положенні про те, що він являє собою ультрастабільну систему [11,12], яка може перебувати тільки в дискретних станах.

При виникненні в організмі спортсмена стану стресу перехід між змінами фізіологічних процесів відбувається стрибкоподібно за певними правилами, які можна класифікувати й описати за допомогою спектральних формул та індексів, хвильових чисел і комплексу математико-статистичних показників як ритму серця так і будь-якого іншого періодичного процесу в організмі.

Передбачається, що в організмі існують регуляторні системи, що зберігають його ультрастабільність. Для живого організму як ультрастабільної системи характерно те, що при частих невеликих зовнішніх впливах зміни його істотних перемінних не виходять за фізіологічні межі [8].

При екстремальних ситуаціях, коли організм виходить зі стану рівноваги (стабільності), він за рахунок змін певних параметрів переходить в новий стабільний стан і в ньому, як в ультрастабільній системі, якщо істотні змінні утримуються в фізіологічних межах, настають адаптивні перебудови. Ці переходи інваріативні, відбуваються за певними правилами, обмежені в часі, можуть містити кілька квазістаціонарних або перехідних станів і описуватися ступінчастими функціями. [10, 14].

Спектральні характеристики ритму серця розглядаються в якості параметрів, що змінюють поступово свої величини при переході організму в новий стабільний функціональний стан.

Для оцінки ультрастабільності функціонування і реалізації резервних можливостей організму спортсмена ми пропонуємо здійснювати опис періодичних складових серцевого ритму у вигляді спектральних формул та індексів, хвильових чисел, амплітудних і частотних характеристик.

Так, частотний діапазон змін основних періодичних складових ритму серця умовно можна розділити на три області, які широко перекриваються між собою: низьких, середніх і високих частот. У символічній формі низькочастотна компонента позначається S_m , середньочастотна - S_b , високочастотна - S_f . Низько-, середньо-і високочастотні області можуть містити окремі компоненти S_{mi} , S_{bj} і S_{fk} , кількість яких (i, j, k), а також їх амплітудні (A_{mi} , A_{bj} і A_{fk}) і частотні (f_{mi} , f_{bj} і f_{fk}) характеристики, які залежать від стану регуляторних систем і всього організму в цілому.

Стабільними або врівноваженими станами будуть визначатися ті, у яких спектри кардіорітмограм описуються наступними формулами: S_o , S_m , S_b , $S_m S_b$, $S_b S_m$. Це буде означати, що процеси витрати і накопичення енергії врівноважені.

Квазістаціонарні стани мають спектри з формулами Sf, SmSf, SbSf, SfSm, SfSb, SmSbSf, SmSfSb, SbSmSf, SbSfSm, SfSmSb, SfSbSm. Це означає, що в організмі відбувається накопичення або витрата енергії. При досягненні їх певного рівня організм переходить в новий стан, основною ознакою якого є наявність в спектрах кардіоінтервалограм високочастотного компонента Sf. Тобто, в організмі відбувається активізація східчастих механізмів виведення його з рівноважного стану. Одним з таких східчастих механізмів може бути активність нервових структур (коркових і підкіркових), які є системами швидкого реагування.

Спектри So кардіоритмограм, для яких характерна відсутність періодичних складових і, отже, спектральних максимумів, спостерігаються при станах преренапруження [12]. Спектри Sm характерні для станів з ще більш високим енергетичним рівнем. Вони відмічаються у спортсменів з недостатністю адаптаційних механізмів, які не здатні забезпечити оптимальну реакцію організму на вплив зовнішніх чинників, і зустрічаються при перенапруженні регуляторних процесів організму [12].

У порівнянні з низькоенергетичними станами, багатокomпонентні високоенергетичні володіють більшим ступенем свободи, але меншою стабільністю. Тому багатокomпонентні квазістаціонарні стани, що мають великі спільні хвильові числа, мають менший час життя, ніж основні.

Для оцінки функціонального стану організму спортсмена за допомогою математичного аналізу ритму серця рекомендується використовувати ритмокардіограми тривалістю від 2-х до 10-ти хв. При більш тривалих періодах реєстрації в спектрі ритмокардіограми можливе збільшення числа частотних діапазонів за рахунок появи нових низькочастотних періодичних компонентів. При цьому спектральна формула функціонального стану може ускладнитися, кількість стабільних і квазістаціонарних станів і шляхів переходів між ними - збільшиться. Однак викладені вище основні закономірності і правила переходів між станами будуть зберігатися.

Таким чином, представлений аналітичний підхід, який дозволяє на основі теорії ультрастабільності живих систем формалізувати опис і переходи між функціональними станами організму людини, а також оцінювати і прогнозувати їх зміни в екстремальних умовах, може бути використаний для оцінки ультрастабільності функціонування і реалізації резервних можливостей організму спортсмена.

Список літератури:

1.Ашавин В.С. Компьютерные тесты оценки когнитивных способностей спортсменов / В.С. Ашавин // Слобожанський науково – спортивний вісник. – 2002. – №5. – С. 164 – 166.

2.Баевский Р. М. Проблемы физиологической нормы: математическая модель функциональных состояний на основе анализа variability сердечного ритма / Р. М. Баевский, А. Г. Чер-никова // Авиакосмическая и экологическая медицина. – 2002. – Т. 36, № 6. – С. 11–17.

3.Баландин В.И. Влияние ментального тренинга на функциональное состояние организма и соревновательную надежность спортсменов /В.И.Бландин, Н.П.Бурэ // Современные достижения спортивной науки: Тез.докл. междунар. конф. СПб., 1994, с. 17.

4.Бальсевич В.К. Контуры новой стратегии подготовки спортсменов олимпийского класса /В.К.Бальсевич //Теор.и практ.физич.культ.-2001.-№6.- С.9-10.

5.Бодров В.А. Психология и надежность: человек в системах управления техникой /В.А.Бодров, В.Я.Орлов. - М.: Изд-во "Институт психологии РАН", 1988.-288с.

6.Булатова М.П. Спортсмен в различных климато-географических и погодных условиях /М.М.Булатова, В.Н.Платонов. — Киев: Олимпийская литература, 1996, —176 с.

7.Горская Г.Б. Психологические факторы самореализации профессионалов высокого класса (на материале спортивной деятельности):Автореф. дис.докт.психол.наук. М., 1999. - 52 с.

8.Ильин Е.П. Дифференциальная психофизиология /Е.П.Ильин.-СПб: Питер,2001. – 464с.

9.Ильин В.Н. Ритмокардиографические методы оценки функционального состояния организма человека / В. Н. Ильин [и др.]. – М. :Илекса ; Ставрополь : Сервис-школа, 2003. – 80 с. (6)

10.Ильин В. Н.Структурно-лингвистический поход к оценке функционального состояния организма человека / В. Н. Ильин, В. В. Кальниш, Х. А. Курданов // Докл. НАНУ. – 2001. – № 6. – С. 185–189.

11.Ильин В.Н.Структурно-лингвистический анализ реакций организма человека на физическую нагрузку / В. Н. Ильин[и др.] // Медицинская информатика и инженерия. – 2009. – № 3. – С. 48–54.

12.Ильин В.Н. Применение теории ультрастабильности живых систем для оценки функционального состояния организмачеловека /В.Н.Ильин, М.М.Филиппов. - В кн.: Мат-лыV Всероссийской конференции с международным участием «Медико-физиологические проблемы экологии человека», Ульяновск, 22-26 сент. 2014 г.- Ульяновск: УлГУ, 2014.- С.87-88.

13.Исаев А.П., Проблемы и критерии адаптации спортсменов к экстремальным физическим нагрузкам в динамике тренировочно-соревновательного цикла подготовки /А.П.Исаев,Х.М.Юсупов // Теория и практика физической культуры. — 1995. —№ 10. — С.14-17.

14.Кокун, А.Н. Оптимизация адаптационных возможностей человека: Психофизиологический аспект обеспечения деятельности / А.Н. Кокун. – Киев: Миллениум, 2004. – 265 с.

15.Коробейников Г. В. Оценка и коррекция психофизиологических состояний в спорте / Г. В. Коробейников, Л. Г. Коробейникова, Ж. Л. Козина – Харьков, 2012. – Цит.: С. 131 – 133.

16.Ложкин Г. В. Психологический контроль готовности спортсменов высокой квалификации / Г.В. Ложкин, В.И. Воронова // Наука в олимпийском спорте. – 2001. – №2. – С. 109 – 113.

17. Михайлов В. М. Вариабельность ритма сердца: опыт практического применения метода / В. М. Михайлов. – Иваново : Иван. гос. мед. академия, 2002. – 290 с.

18. Селье Г. Стресс без дистресса (Пер.) / Г. Селье. - М.: Прогресс, 1979. — 123 с.

19. Филиппов М.М. Психофизиология функциональных состояний: Учебное пособие / М. М. Филиппов. – К.: Изд. дом «Персонал», 2012. – 240 с.

20. Task Force of the European of Cardiology and the North American Society of Pacing and Electrophysiology. Heart Rate Variability. Standarts of Measurements, Physiological Interpretation, and Clinical Use // Circulation. – 1996. – Vol. 93, № 5. – P. 1043–1065.

ВИКОРИСТАННЯ НАСТІЛЬНОГО ТЕНІСУ В ПРОЦЕСІ ФІЗИЧНОГО ВИХОВАННЯ СТУДЕНТІВ

Фульга В.А.

Криворізький Гірничий коледж ДВНЗ КНУ

Керівник фізичного виховання

Демократизація освіти, надання їй державно-національної спрямованості вимагають пошуку нових шляхів якісного вдосконалення фізичного виховання підростаючого покоління. Саме тому постала необхідність радикального реформування системи фізичного виховання в галузі освіти.

Настільний теніс — один із найпопулярніших видів спорту поміж спортивних ігор, доступна гра в системі студентського утворення по дисципліні "фізична культура". Це полягає в тому, що настільний теніс як вид спортивних і рухливих ігор не вимагає великих матеріальних витрат і місця для тренувань і спортивних змагань. При цьому в процесі гри, що відрізняється високою руховою активністю, у студентів формуються такі важливі якості, як швидкість,

спритність, координація, увага, реакція, окомір, мислення й інші здібності. Настільний теніс — це спортивна гра, що сприяє розвитку основних і спеціальних фізичних якостей спортсменів. Тому його часто використовують у своїй спеціальній підготовці спортсмени інших видів спорту. За допомогою засобів тренування настільного тенісу збагачують та урізноманітнюють методики в інших видах спорту.

Настільний теніс (НТ) — захоплююча, нескінченно різноманітна, доступна кожному віку гра. Відомості про розвитку НТ дуже суперечливі. До цього часу залишається загадкою, хто є справжнім родоначальником гри. Одні вважають, що гра з ракеткою і м'ячем зародилася в Англії, а ті наполягають, що появою на цю гру ми маємо Японії чи Китаю. Проте японські і китайські історики це підтверджують. У 16-ом столітті у Англії та Франції була популярною гра у м'яч із пір'ям (пізніше гумовий), але не матимуть певних правил.

Вивчення прийомів техніки гри передбачає ознайомлення з основними правилами гри та способами тримання ракетки, вивчення вихідних положень, стійок і переміщень, ударів і подач.

Починати навчання необхідно з найпростіших прийомів. Для опанування правильної техніки застосувань не лише вправи з м'ячем та ракеткою, але й імітаційні вправи та допоміжні обладнання і тренажери.

Сучасна техніка гри має складні та різноманітні обертання м'яча, що додаються ракеткою. Обертання істотно міняє траєкторію польоту м'яча. У польоті він може обертатися в різних геометричних площинах. М'яч, який ударом закрутили вгору, одержує поступальне верхнє обертання. Про м'яч, що летить таким чином, говорять "кручений". Траєкторія польоту м'яча "різаного" (який має нижнє обертання) більш полого.

В техніці настільного тенісу існує два основні напрями гри - азіатський та європейський. Назва походить від способів тримання ракетки або хватки.

Для введення м'яча в гру, прийому подачі і підготовки до удару тенісист має зайняти вихідне положення, яке дає змогу швидко виконати удар.

Вихідне положення гравця індивідуальне. Воно залежить від зросту, довжини рук, способу тримання ракетки, швидкості реагування, володіння технічним арсеналом ігрових прийомів. Під час прийому подачі і виконання ударів тулуб гравця може займати одне із чотирьох вихідних положень: обличчям до суперника, вліво, боком і спиною до суперника.

Характер переміщень у грі відповідає розв'язанню техніко-тактичних завдань у різних ігрових ситуаціях, які виникають раптово. Гравцеві доводиться часто застосовувати такі переміщення: кроком, стрибками, випадами, кидками. Для гри у настільний теніс характерне поєднання різних способів переміщення і прийняття раціонального положення біля стола для виконання наступної дії.

Правильне переміщення забезпечує своєчасний вихід до м'яча, можливість провадити гру в швидкому темпі й сприяє виконанню ударів по м'ячу у найвигіднішій точці. Якщо прийнято правильне положення, то створюються передумови для високо координованих рухів, успішного виконання конкретного прийому техніки.

Головна задача цього прийому – введення м'яча в гру, без вдалої подачі не може бути доброї гри на рахунок, подача є важливим атакуючим прийомом, що дозволяє виграти очко. Подача – це єдиний удар, який не залежить від дій. Подача – головний технічний прийом, з якого починається гра на рахунок. Для новачка виконання правильної подачі часто представляє велику складність. Як правило, новачок робить стандартну помилку, вважаючи, що подача служить лише для введення м'яча в гру. Він виконує слабкі подачі, що дають високий відскік на стороні супротивника і даючи можливість супернику атакувати. Потрібно мати на увазі, що подача є атакуючим ударом, а коли вона добре поставлена, нерідко приносить відразу виграшне очко.

Навчання подачі відбувається таким чином: спочатку імітується підкидання м'яча лівою рукою і удар по ньому у тренувальній стінці (імітація), після відпрацьовуються всі елементи окремо, а потім злито, і лише після цього приступають до виконання подачі за столом. Існують деякі правила подачі м'яча: м'яч підкидають з відкритої долоні, при цьому великий палець

відставлений вбік, а інші витягнуті вперед і щільно зімкнуті. Руку тримають перед собою або збоку від себе. Обов'язково необхідно стежити за тим, щоб рука з м'ячем не виявилася нижче за рівень столу, не перетинала продовження задньої лінії столу і не знаходилася над столом – в цих випадках подача не вважатиметься правильною. М'яч підкидається на будь-яку висоту не нижче 16 см від рівня столу. Найголовніше при подачі – момент взаємодії ракетки з м'ячем.

Ефективність тренувань підвищиться, якщо використати додаткове обладнання і тренажери. Для розвитку сили м'язів рук і тулуба використовують гантелі, гирі, штангу, мішки з піском тощо.

При навчання і вдосконаленні ударів рекомендується виконувати їх перед дзеркалом, вносячи відповідні поправки у фази удару. Так, перш ніж виконувати удар топспін біля стола, необхідно займатися вправами без м'яча. Доцільно виконувати вправи, використовуючи просте тренувальне обладнання — велосипедне колесо з вилкою. Колесо прикріплюють до стіни або лавки. Зайнявши вихідне положення для виконання топспіна, починають розкручувати колесо, підганяючи його ударом топспін.

Важливо кожний удар виконувати із положення присіду, щоб зіткнення з гумою колеса було стрімким. Усі наступні удари виконують з вищим темпом. Через 10-15 ударів колесо рухається повним ходом.

Спочатку тривалість занять з колесом не перевищує 12-15 хв., згодом вона збільшується до 30-40 хв.

Вправи біля колеса сприяють розвитку м'язів рук. Після декількох тренувань рухи тенісиста стають координованим, а удари — чіткими, точними.

Лише після такої підготовки тенісист може поспробувати топспін біля стола. Спочатку цей удар може не виходити, тому що дуже важко вловити момент зіткнення ракетки з м'ячем.

Для тренування складних подач, особливо з боковим обертанням, можна використовувати прилад, що являє собою колесо від дитячого велосипеда, прикріплене в горизонтальному положенні на дошці. Біля цього приладу

вправи виконують так, як біля велосипедного колеса, обертання колеса надають ударами, що нагадують складні подачі.

Застосовувати також важкі ракетки, обт'яжені пояси і нарукавники.

Настільний теніс — це спортивна гра, що сприяє розвитку основних і спеціальних фізичних якостей спортсменів. Досягнення високих результатів можливе за умов гармонійного розвитку людини та розвитку специфічних фізичних якостей. Від рівня розвитку специфічних фізичних якостей залежить опанування техніко-тактичними навичками.

Тому під час тренувань обов'язково слід дотримувати не лише методику тренування, але й ретельно добирати вправи та регулювати навантаження з урахуванням віку та статі дітей.

Розмаїтість рухових навичок і дій, різних за координаційною структурою й інтенсивності, сприяє розвитку усіх фізичних якостей. У процесі ігрової діяльності що займаються одержують досить значну й у той же час посилене фізичне навантаження і разом з тим емоційну зарядку. Навчання основам настільного тенісу входить у програму вузів. Студенти повинні опанувати новими елементами техніки і тактики гри, ознайомитися з основними правилами гри. Заняття по настільному тенісі повинні бути спрямовані на фізичний розвиток студентів, ознайомленню їхній з дисципліною, режимом дня, гігієною і самоконтролем.

РЕФРЕЙМІНГ ЯК ОДНА З ОСОБЛИВОСТЕЙ РОЗВИТКУ ПІДПРИЄМСТВА В СУЧАСНИХ УМОВАХ

Химич І.Г.

к.е.н., доцент

Балацко Б.М.

ст. гр. ПФМ-51

Тернопільський національний технічний університет імені Івана Пулюя,
м. Тернопіль, Україна

Сучасні швидкозмінні тенденції розвитку та становлення підприємництва як у світі, так і в Україні зокрема, диктують свої правила «виживання». Переважно керівники стараються «правильно» працювати, і до якоїсь певної межі все відбувається без суттєвих збоїв. Проте, в один момент все може не очікувано змінитися, тобто зайти в глухий кут, з якого здавалося б не має виходу. Чому так трапляється? Відповідь на це питання дуже проста – не врахували плин сучасності та її швидку зміну. Для того, щоб в теперішніх ринкових умовах бути «справжнім» підприємцем, потрібно мати далекоглядний погляд в майбутнє. Адже, просто працювати за інерцією, тобто нічого не вдосконалюючи, не застосовуючи нових технологій та сучасних стратегій, можна поступово прийти до повного занепаду. Для того, щоб стати успішним та досягти певного роду пристосованості у власній справі необхідно використовувати кардинально новий погляд на «життя» бізнесу, іншими словами – потрібно вміти вчасно змінити власний погляд на стандартні, вже існуючі речі та події.

Одним із таких методів може виступити, так званий, рефреймінг. Взагалі, дане поняття широко застосовується в нейро-лінгвістичному програмуванні, а також це один із напрямів практичної психології. Проте, ця методика набрала досить широкої популярності в застосуванні її принципів не тільки в особистому житті людини, а й в покращенні ефективності ведення бізнесу.

Трактування рефреймінгу в загальному, означає зміну бачення, тобто це здатність кардинально оновити своє світобачення та світосприйняття. Дане поняття походить від англійського слова «frame» та означає в точному перекладі «змінення рамки» [1].

В сучасному світі бізнесу взаємозв'язок психології та управління відчувається надзвичайно сильно. Адже, ми навіть над тим не задумуючись, переважно завжди обдумуємо майбутні стратегічні та тактичні ходи, які будемо використовувати в тій чи іншій ситуації. Формуємо на цій основі, так звану, майбутню картину власної справи: плануємо нову продукцію або нові послуги; вигоди, які отримаємо від цієї справи; обдумуємо майбутніх клієнтів та споживачів наших послуг та продукції; уявляємо яким чином плануватимемо розвиватися на майбутнє тощо. Це безперервний процес роздумів та уявлення всіх можливих майбутніх процесів при здійсненні підприємницької справи. І правильним в цьому механізмі виступає якраз це постійне оновлення власного бачення. Адже, як вже згадувалося, інертна праця або плин за течією – це втрата всього. Тому, той хто не бажає розвиватися буде приречений на поступову деградацію та занепад врешті-решт.

Суть методики рефреймінгу полягає в тому, що коли стається якесь негативне явище, тобто, якщо виникає якась проблема потрібно не панікувати. Для початку, як радять фахівці, необхідно усвідомити та сприйняти те, що сталося. Далі слід все спокійно обдумати, на основі відповідей на такі важливі питання як:

- 1) що позитивного можна почерпнути з даної ситуації;
- 2) які вигоди можливо досягнути з цієї негативної події;
- 3) що можна взяти з цього для себе на майбутнє [1].

Отже, найкращим засобом на першому етапі вирішення негативного аспекту є прийняття наявності проблеми, розуміння природи її виникнення та усвідомлення наявності її вирішення.

Наступним етапом в даному підході є заміна слова «проблема» на слово «завдання». Тобто, яким саме чином це потрібно вирішити для покращення

наявної існуючої ситуації. Адже, передусім потрібно пам'ятати, що життя людини, а не виняток цьому і її діяльність, мають як позитивні, так і негативні сторони. І якщо при отриманні позитивного стану речей всі радіють, то при негативній тенденції – навпаки. Але на негативних подіях не слід зациклюватися. Всі вони так само тимчасові як і позитивні. Все в світі є змінним: немає ні постійного позитиву, як і немає постійного зтяжнього негативу.

Коли виникає негативне явище в нашій діяльності, потрібно розуміти, що десь була допущена помилка, десь щось було не враховано тощо. Взагалі, потрібно вміти застосовувати виникнення проблеми собі на користь. Адже, проблема ніби підказує, що йдемо не вірним шляхом і вказує на те, що треба вчасно це виправити, а не навпаки зациклитися на своїх невдачах. Поразка – це свого роду один з мотивів, що стимулює для вдосконалення як себе, так і власного бізнесу.

Крім цього, вчені радять поступово замінювати слово «завдання» на слово «мета» – це третій етап рефреймінгу. Що свідчитиме про нашу готовність до більш обдуманого докладнішого та поетапного плану дій щодо вирішення наявної проблемної ситуації.

Отже, можна стверджувати, що рефреймінг – це передусім зміна, яка полягає в новизні власних поглядів, думок, бачення, розуміння, усвідомлення, сприйняття, світосприйняття тощо. Крім цього, дане поняття стосується глобальної зміни життя всієї особистості, яка в умовах швидких подій повинна навчитися пристосовуватися до «нового» життя та вміти знаходити для себе позитивні тенденції з усіх можливих негативних аспектів.

Дана методика допомагає віднайти новий підхід до вирішення різноманітних проблемних ситуацій, та не дозволити, щоб паніка при їх виникненні взяла верх не тільки над звичайною людиною, але й над керівником чи управлінцем, та й взагалі над усім персоналом.

Використовуючи принципи рефреймінгу можна навчитися помірковано переживати через різноманітні життєві негаразди, творчі невдачі, робочі

негативні моменти, та заодно зуміти набагато легше ставитися та розуміти життя загалом.

Список літератури:

1. Ладика І. Рефреймінг – мистецтво бути щасливим / Ірина Ладика. – 2017: [Електронний ресурс]. – Режим доступу: <https://studway.com.ua/refreyming/>.

МЕДІАОСВІТА ТА МИСТЕЦТВО В ШКОЛІ: РЕАЛІЇ ТА ПЕРСПЕКТИВИ

Хмарна Лілія

методист відділу культури та естетики
Донецького обласного інституту
післядипломної педагогічної освіти

XXI століття – час нанотехнологій, цифрових інновацій, комп'ютерних технологій та Інтернету. Хмарні сервіси, web-технології, гаджети наразі стали невід'ємною частиною повсякденного життя кожної людини. Тісна взаємодія з медіаресурсами зумовлює потужний і суперечливий вплив медіа на всі верстви населення, зокрема на молоде покоління.

В останні роки з'явилася низка наукових досліджень, присвячених проблемі формування медіаграмотності як сукупності знань, навичок та умінь, які дозволяють людям аналізувати, критично оцінювати і створювати повідомлення різних жанрів і форм для різних типів медіа, розуміти й аналізувати складні процеси функціонування медіа в суспільстві, їхній вплив [1]. Так само досліджуються питання становлення й розвитку вітчизняної медіаосвіти як частини освітнього процесу, спрямованої на формування в суспільстві медіакультури, підготовку особистості до безпечної та ефективної взаємодії із сучасною системою мас-медіа, включаючи як традиційні (друковані

видання, радіо, кіно, телебачення), так і новітні (комп'ютерно опосередковане спілкування, інтернет, мобільна телефонія) медіа з урахуванням розвитку інформаційно-комунікаційних технологій [2]. Як зазначено в оновленій редакції Концепції впровадження медіаосвіти в Україні (2016 р.), в умовах протистояння зовнішній інформаційній агресії та руйнівній зарубіжній пропаганді медіаосвіта стає фундаментальною складовою інформаційної безпеки країни, відіграє стратегічну роль у вихованні патріотизму молоді, формуванні української ідентичності.

У працях І. Біляєвої, О. Бондаренко, Ю. Казакова, О. Коневщинської, Н. Шубенко та ін. розкриваються історико-педагогічні аспекти становлення медіаосвіти як сучасного напрямку педагогіки, місце медіаосвіти в системі професійної підготовки вчителя, роль засобів масової комунікації в професійному становленні педагога. Науковці одностайно стверджують, що сучасні медіа перетворюються на провідний чинник комунікації, стихійного соціального навчання, стають засобом дистанційної і джерелом неформальної освіти, передусім для дітей та молоді.

Сучасне вчительство недостатньо володіє інформаційно-комунікаційними та медіа технологіями. Саме тому Концепція Нової української школи визначає однією з ключових компетентностей – інформаційно-цифрову, яка передбачає впевнене, а водночас критичне застосування інформаційно-комунікаційних технологій (ІКТ) для створення, пошуку, обробки, обміну інформацією на роботі, в публічному просторі та приватному спілкуванні; інформаційну й медіа-грамотність, основи програмування, алгоритмічне мислення, навички роботи з базами даних, навички безпеки в інтернеті та кібербезпеці; розуміння етики роботи з інформацією [3, с. 15].

У дисертаційних дослідженнях останніх років, присвячених проблемі формування медіаграмотності, висвітлюються різні аспекти медіаосвітнього процесу майбутніх педагогів, проте рівень медіаграмотності освітян всеодно залишається критичним.

Тому вже сьогодні необхідно значно посилити увагу до питання вдосконалення медіакомпетентності вчителів, зокрема вчителів мистецьких дисциплін, які мають спрямовувати формування культури (художньої, мистецької, загальної культури особистості) у річище патріотизму, громадської відповідальності та критичного мислення. У цьому процесі значну роль має післядипломна підготовка вчителів, яку здійснюють інститути післядипломної педагогічної освіти. Сформована медіаграмотність педагога мистецьких дисциплін у поєднанні з його професійною майстерністю створює можливість для формування цілісної особистості, здатної до самовираження і людяності, відкривають шлях до ефективної діяльності громадянина України. У вчителів мистецтва є ненав'язлива можливість для створення умов, які допоможуть здобувачам освіти критично сприймати будь-яку інформацію та стати свідомими користувачами медіапростору.

З огляду на це актуальною та перспективною для подальшого дослідження є проблема формування медіаграмотності вчителів мистецьких дисциплін Нової української школи в системі післядипломної педагогічної освіти. До того ж вважаємо за необхідне визначити пріоритетні напрями впровадження медіаосвіти в навчально-виховний процес закладів загальної середньої освіти в рамках реалізації Концепції Нової української школи:

- удосконалення системи професійної освіти вчителів мистецьких дисциплін в умовах модернізації освіти на основі впровадження інноваційних та хмарних технологій;
- формування медіаграмотності вчителів мистецьких дисциплін в міжкурсовий для оптимізації результатів самоосвітньої діяльності.;
- підвищення рівня методичної, професійної та медіакомпетентності педагогів мистецьких дисциплін під час проходження курсів підвищення кваліфікації в облППО;
- систематичного психолого-педагогічного супроводу самоосвітньої діяльності педагогів мистецьких дисциплін в міжкурсовий період у он-лайн середовищі.

Список літератури:

1. Медіаосвіта і медіаграмотність: підручник [ред.-упор. В. Ф. Іванов, О. В. Волошенюк; за наук. ред. В. В. Різуна]. К.: Центр вільної преси, 2012. 352 с.
2. Концепція впровадження медіа-освіти в Україні [за ред. Л. А. Найдьонової, М. М. Слюсаревського]. Київ, 2016. 16 с.
3. Нова українська школа. Концептуальні засади реформування середньої школи. Київ, 2016. URL:
<https://www.kmu.gov.ua/storage/app/media/reforms/ukrainska-shkola-compressed.pdf>.

**НАУКОВО-ПРАКТИЧНІ АСПЕКТИ ВПРОВАДЖЕННЯ КОНЦЕПЦІЇ
СТАЛОГО РОЗВИТКУ****Хомко Н.Ю.**

Національний університет “Львівська політехніка”, к.т.н., доц.

Руда М.В.

Національний університет “Львівська політехніка”, к.т.н., асист.

Вступ. Сталим є такий розвиток, який відповідає потребам сучасності без заподіяння шкоди інтересам і потребам майбутнього. Генеральною метою стратегії сталого розвитку є збереження людства.

Метою роботи є проаналізувати особливості умов переходу України на засади сталого розвитку.

Механізм управління сталим розвитком України та її регіонів містить декілька блоків: законодавчий, організаційний, суспільно-громадянський.

Розглянемо елементи цього механізму більш докладно. Основними законодавчими актами цієї бази є такі: Державна стратегія регіонального розвитку на період до 2015 року; Закон України «Про стимулювання розвитку

регіонів»; Концепція національної екологічної політики України на період до 2020 року; Закони України «Про екологічну експертизу», «Про охорону навколишнього середовища», «Про тваринний світ», «Про рослинний світ»; Методичні рекомендації щодо формування регіональних стратегій; Постанова КМУ «Про утворення Національної ради зі сталого розвитку»; Концепція державної регіональної політики; Концепція сталого розвитку населених пунктів; Комплексна програма реалізації на національному рівні рішень, прийнятих на Всесвітньому саміті зі сталого розвитку.

Законодавча база сталого розвитку має регулювати основні його теоретичні та прикладні аспекти. Головним теоретичним аспектом законодавчої бази є визначення поняття «сталий розвиток», який розкрито не досить повно (таблиця 1).

Як видно з таблиці 1 у деяких документах відсутнє визначення терміну «сталий розвиток», а у більшості законодавчих актів не наведено визначення окремих компонент сталого розвитку.

Таблиця 1

Визначення поняття «сталий розвиток» у законодавчій базі України

Документ	Визначення поняття «сталий розвиток»			
	Визначення поняття	Визначення економічної компоненти	Визначення соціальної компоненти	Визначення екологічної компоненти
Закон України «Про стимулювання розвитку регіонів»	-	-	+	-
Державна стратегія регіонального розвитку на період до 2015 року	-	+	+	-
Концепція національної екологічної політики України на період до 2020 року	-	-	-	+
Закони України «Про екологічну експертизу», «Про охорону навколишнього середовища», «Про тваринний світ», «Про рослинний світ»	+	+	+	+
Методичні рекомендації щодо формування регіональних стратегій	-	+	+	-
Постанова КМУ «Про утворення Національної ради із сталого розвитку»	+	-	-	-

Упровадження концепції сталого розвитку ґрунтується на системі принципів. Державна стратегія регіонального розвитку, метою якої є формування умов для підвищення конкурентоспроможності регіонів країни, забезпечення їх сталого розвитку на сучасній технологічній основі, високій продуктивності виробництва та зайнятості населення, містить такі принципи: збалансований розвиток регіонів та їх територій; суспільна єдність.

В проекті Закону «Про Концепцію переходу України до сталого розвитку» наведено такі принципи соціально-економічного розвитку та охорони довкілля: обов'язковість підпорядкування економічної та іншої діяльності законам природи і обмеженням, які ними визначаються; національна пріоритетність (інтересів, культури і національної ідентичності) у загальноцивілізаційному просторі світового співтовариства; отриманий від господарської діяльності результат не може бути меншим від шкоди, заподіяної навколишньому природному середовищу; природних ресурсів; природні ресурси України належать її народові і становлять матеріальну основу його існування незалежно від форм власності, вони мають використовуватися з урахуванням потреб нинішнього та майбутніх поколінь; інтелектуальний потенціал нації як провідна продуктивна сила українського суспільства має постійно нарощуватися і вдосконалюватися; забезпечення здоров'я людини та її соціальної захищеності є пріоритетною політикою держави; всі перетворення мають бути спрямовані на утвердження засад гуманізму, демократії і цінностей громадянського суспільства.

Позитивним моментом документу є визначення пріоритетних напрямів розвитку за окремими видами ресурсів – водними, лісовими, земельними, біологічними, атмосферними, природними корисними копалинами (надра).

Інші законодавчі документи висвітлюють лише окремі принципи сталого розвитку регіонів, не надаючи їх цілісної системи. Так, Методичні рекомендації щодо формування регіональних стратегій розвитку побудовані на принципах, прийнятих у світовій практиці при розробленні стратегічних документів. В якості принципів розробки регіональних стратегій визначено: стратегічний

план розвитку регіону визначає цілі, завдання, пріоритети, напрями сталого розвитку; стратегія розвитку регіону містить перелік першочергових пріоритетних завдань; формування стратегічних пріоритетів сталого розвитку відбувається на основі загальнодержавних пріоритетів, оцінки конкурентних переваг, обмежень, загроз і проблем розвитку кожного регіону.

Комплексна програма декларує такі принципи сталого розвитку: ліквідація бідності; упровадження нових моделей сталого виробництва та споживання з метою підвищення якості життя; охорона та раціональне використання природних ресурсів країни та її регіонів.

Мережа організаційного забезпечення сталого розвитку містить органи вищої законодавчої та виконавчої влади, державні комітети, комісії та інші організації. Кожна з цих організацій спрямована на регулювання різних аспектів процесу сталого розвитку, проте координація між ними є низькою.

Суспільно-громадянську базу сталого розвитку представлено громадянськими ініціативами населення та роботою органів місцевого самоврядування. Так, до компетенцій сільських, селищних, міських рад належить вирішення відповідно до закону питань про надання дозволу на спеціальне використання природних ресурсів місцевого значення, а також про скасування такого дозволу. Значну роль у впровадженні сталого розвитку відіграють громадянські організації, діяльність яких регулюється Указом Президента України № 212/2012. Отже, низовою ланкою механізму регулювання сталого розвитку регіону є суспільно-громадянські організації.

Проведений аналіз законодавчої бази сталого розвитку України та її регіонів дозволив зробити такі висновки:

1. Теоретичне забезпечення сталого розвитку представлене в законодавстві не досить повно. Зокрема, в багатьох документах відсутнє визначення як терміну «сталий розвиток», так і окремих його компонент, відсутня або подана фрагментарно система принципів сталого розвитку; відсутні чіткі рекомендації щодо розробки та реалізації заходів щодо переходу до сталого розвитку.

2. Законодавчі й нормативно-правові акти України охоплюють різні аспекти процесу переходу регіонів до сталого розвитку, але рівень узгодженості між ними низький.

3. Відсутній єдиний головний документ (наприклад, Концепція переходу України до сталого розвитку існує тільки у вигляді проекту).

4. Не забезпечено ієрархію документів у сфері регулювання сталого розвитку: концепція, стратегія, програма, проект.

РЕАЛІЗАЦІЯ ВИКОРИСТАННЯ ІНФОРМАЦІЙНИХ ТЕХНОЛОГІЙ ЯК НОВИХ ІННОВАЦІЙНИХ ПРАКТИК ДЛЯ ФОРМУВАННЯ МОВЛЕННЕВОЇ КОМПЕТЕНТНОСТІ У ПРОЦЕСІ НАВЧАННЯ

Цимбаліста О.А.

к. філол. н., доцент кафедри іноземної філології та перекладу, Київський
національний торговельно – економічний університет

Кривенко О.В.

викладач кафедри іноземної філології та перекладу, Київський
національний торговельно – економічний університет

Значної уваги приділяють дослідженню мовленнєвої компетентності у професійній діяльності, зокрема у такій, котра безпосередньо пов'язана із здійсненням комунікації (Н.Б.Завіниченко, Л.В.Любчак, С.С.Макаренко, О.І.Нещерет, Ю.А.Паскевська, І.О.Тяллева, Н.Ф.Шевченко, Н.М.Шацька). Інформаційна насиченість сучасного суспільства висуває нові вимоги до освітнього процесу, котрі полягають у переорієнтації із передачі і засвоєння знань на формування загальних, базових умінь роботи з інформацією та фундаментальних шляхів самостійного оволодіння знаннями [5].

Інформаційні технології за останні кілька років змінили освіту і стали невід'ємною частиною освітнього процесу. З'явилися нові педагогічні підходи,

де поєднуються традиційні та інноваційні (електронні) форми навчання з постійним збагаченням електронних ресурсів.

В умовах модернізації змісту і технологій англomовної освіти важливою є проблема формування мовленнєвої компетентності студентів у системі методично доцільного використання засад електронної лінгводидактики й можливостей комп'ютерного навчання, що забезпечує інноваційний характер освітнього середовища як джерела інформації, простору для інтерактивного спілкування й особистісного розвитку зростаючої мовної особистості [4].

Важливість мовленнєвої компетентності як особистісного інтегративного утворення, в основі якого мовно-мовленнєві знання, уміння, досвід, ціннісне ставлення, зумовлюється тим, що вона дає змогу ефективно виконувати дії в різних видах мовленнєвої діяльності. За Л. Мамчур, мовленнєва компетентність включає вміння оперувати одиницями мови, добирати їх відповідно до комунікативної ситуації, дотримуватися норм розмовно-літературного чи писемно-літературного мовлення; навичок і вмінь швидкого, автоматичного, доречного вживання мовних засобів; здатність розуміти й висловлювати зміст (значення), породжувати нові мовні форми, уміння стилістично правильно користуватися всіма мовними ресурсами [3, с. 43].

Поряд із цим особливого значення набувають інформаційні технології, які відкривають нові потенції для оптимального розвитку умінь і навичок здійснення комунікації іноземною мовою. [1, с.4]. На сьогодні усі учасники освітнього процесу можуть застосовувати сервіси мережі Інтернет – електронну пошту, електронні бібліотеки, форуми, чати та інші засоби взаємодії; створювати віртуальні класи (Whiteboard, вебтур, вебінар), освітні сайти, портали, системи порталів та ін.; використовувати соціальні Інтернет-сервіси – соціальні мережі, соціальні пошукові системи, блоги, закладки, мережні програмні засоби – карти знань (mindmap), засоби створення презентацій (MS PowerPoint, GooglePresentations, Prezi.com, SlideRocket, тощо), додатки Google (Gmail, YouTube, Talk) та ін. [2, с.96].

Беручи до уваги традиційне формування мовленнєвої компетентності і використання інноваційних технологій електронного, дистанційного і мобільного навчання, стає можливим назвати наступні компоненти навчання іноземній мові у вищому навчальному закладі:

- очне навчання (face to face class rooms), що являє собою традиційний формат аудиторних занять;
- самостійне навчання (self-study learning) – самостійна робота студентів: пошук, вивчення, аналіз матеріалів відповідно до складеного викладачем плану
- спільне навчання (online collaborative learning), при якому студенти і викладач працюють з використанням онлайн технологій.[7, с.12]

До переваг застосування інформаційних технологій у формуванні іншомовної комунікативної компетентності можливо виділити :

- продуктивність процесу навчання – забезпечується можливість навчання у будь-який час, з будь-якого місця;
- гнучкість, асинхронний режим роботи – можливість навчатися як у зручний для студента час, так і в потрібному для нього темпі, пристосованість до індивідуальних потреб та особливостей студентів;
- інноваційність – розробка та впровадження продуктивних методів навчання (“кейс” – технології, проектний метод, дослідницькі методи, тестові технології, навчання в малих групах, ділові ігри та навчання у телекомунікаційних проектах та ін.);
- інтерактивність – забезпечується за рахунок різноманітності типів контенту;
- швидкість – одночасно можна вчити багатьох людей на тому матеріалі, який було розроблено для одного слухача;
- розробка індивідуальної траєкторії кожним, хто навчається;
- легкість в організації повторення вивченого матеріалу;
- здійснення системи контролю та самоконтролю;
- самоосвіта і саморозвиток.

Разом з тим, під час організації навчального процесу з вивчення іноземної мови з використанням інноваційних технологій варто враховувати можливі труднощі, а саме:

- необхідність оснащення вищих навчальних закладів достатньою кількістю комп'ютерів та оновлення програмного забезпечення;
- наявність технічних проблем;
- рівень комп'ютерної грамотності як у студентів, так і у викладачів;
- значні затрати часу на підготовку до занять із використанням інноваційних технологій;
- визначення оптимального місця інформаційно-комунікаційних технологій у навчальному процесі [8, с.37].

Для формування мовленнєвої компетентності в сучасній іншомовній освіті сучасні технологічні інновації доповнюють класичне навчання і покращують результат в процесі навчання. Адже технології дозволяють оптимізувати часові затрати викладача і підвищити ефективність процесу навчання в цілому. Студент стає більш активним учасником навчального процесу, що здатний вибудовувати індивідуальну освітню траєкторію, виходячи із власних потреб [6, с.75].

Список літератури:

1. Габова М. А. Мастер-клас «Образовательный сайт: технология создания и использования» / М. А. Габова // Электронный ресурс з режимом доступу <http://wiki.kgpi.ru/mediawiki/index.php>
2. Коваль Т. І. Реалізація технологій дистанційного навчання іноземних мов з використанням навчального середовища Moodle / Т. І. Коваль, О. А. Щербина // Методика навчання іноземних мов майбутніх фахівців. – 2011. – Вип. 21., Ч. 6. – 2001. – С. 94-104.
3. Мамчур Л. І., "Перспективність і наступність у формуванні комунікативної компетентності учнів основної школи": монографія. Умань, Україна: Видавець "Сочінський", 2012.

4. Мелешко Л.В. Інформаційні технології і засоби навчання, 2017, Том 60, №4. – С. 87-94
5. Орап М. О. Мовленнєва компетентність і мовленнєва діяльність сучасної молоді // Український науковий журнал "ОСВІТА РЕГІОНУ" , №1, 2010// Електронний ресурс з режимом доступу <http://social-science.com.ua/article/183>
6. Рашевська Н. В. Змішане навчання як психолого-педагогічна проблема / Н. В. Рашевська // Вісник Черкаського університету. Серія “Педагогічні науки” – Черкаси: ЧНУ, 2010. – Вип. 191. – С. 89 – 96.
7. Чередніченко Г.А.Інноваційні технології у методиці викладання іноземних мов / Г.А.Чередніченко // Інноваційні методи викладання іноземних мов у немовних вищих навчальних закладах : Матеріали Всеукраїнської науково-практичної конференції. – К.: НУХТ, 2015 р. – С.10-14
8. Arbaugh, J. B. A review of research on online and blended learning in the management disciplines : 1994–2009 / J. B. Arbaugh, A. Desai, B. Rau, B. S. Sridhar // Organization Management Journal. — 2010. — №7. – 34-42

ЗИМОВЕ ОБРІЗУВАННЯ ЯБЛУНІ

Чебан С.Д.

Подільський державний аграрно-технічний університет,
кандидат сільськогосподарських наук, доцент кафедри садівництва і
виноградарства

Протягом життя любого плодового дерева обрізування має три головні цілі:

- формування крони (в молодому віці);
- регулювання процесів росту і плодоношення;
- підтримання оптимального рівня освітлення різних частин крони.

Терміни "формування" і "обрізування" також потрібно розрізняти. Формують дерево у перші декілька років життя, надаючи йому певного типу крони. Відповідно, час формування залежить від розміру крони (типу підщепи, сорту, схеми садіння, форми крони). В подальшому обрізуванням підтримують задану форму крони і регулюють процеси росту та плодоношення.

В сучасних насадженнях яблуні і груші на вегетативних карликових та напівкарликових підщепах найбільш поширені малооб'ємні веретеновидні форми крони. Крона таких дерев має вигляд конуса ("ялинки"), що є найбільш оптимальною геометричною конструкцією для використання рослиною сонячного світла. Крона такого типу має наступні параметри:

- висота дерева 2-3,5 м;
- ширина крони в нижній частині 1-3 м;
- висота штамбу 0,8-1,1 м;
- перший ярус із 5-6 напівскелетних (непостійних) гілок;
- вище по центральному провіднику закладають обростаючу деревину та гілки не старше 3-4-річного віку.

Дерева сформовані за таким типом крони можна навантажувати плодами з першого року від садіння, залежно від якості садивного матеріалу та обов'язкової наявності підпори. Така особливість дуже приваблює садівників і, на жаль у більшості випадків, призводить до негативних наслідків. Причина одна – надмірна кількість плодів, що не дає якогось суттєвого урожаю і призводить до загального гальмування ростових процесів у рослині та затягує період формування крони. Формування крони можна вважати закінченим коли центральний провідник досягає заданої висоти: 2-2,5 м для карликових дерев та 3-3,5 м для напівкарликових дерев. Крім того, напівскелетні гілки нижнього ярусу повинні зімкнутися в площині ряду і створити суцільну плодову стіну. Тільки за таких умов дерева можна завантажувати плодами під промисловий урожай, об'єм якого визначається конструкцією насаджень та умовами догляду.

В подальшому при обрізуванні плодоносних дерев з веретеновидною короною потрібно витримувати три основних правила:

1. Центральний провідник дерева завжди повинен знаходитись у вертикальному положенні і займати домінуюче положення у кроні. Для цього біля дерев встановлюється система підпор (шпалера, кілки тощо). Коли центральний провідник досяг визначеної висоти його ріст гальмують, вкорочуючи переводом на бічну (бажано горизонтальну) гілку такого ж діаметру спрямовану у площину ряду. Для карликових дерев стримування росту верхівки можна проводити застосовуючи спосіб обрізування на "клик" (рис.1. а. До обрізування; б. Після обрізування).

Застосування такого обрізування дозволяє ефективно стримувати ріст у верхній частині крони на одному рівні і стимулює збільшення товщини центрального провідника, що зміцнює скелет дерева. Якщо центральний провідник втрачено, в основному через виламування і нахил під вагою плодів, потрібно нижче місця нахилу вибрати вертикальну, близьку за діаметром гілку і перевести центральний провідник на неї. Якщо такої гілки немає можна використати горизонтальну гілку, підв'язавши її до опори.

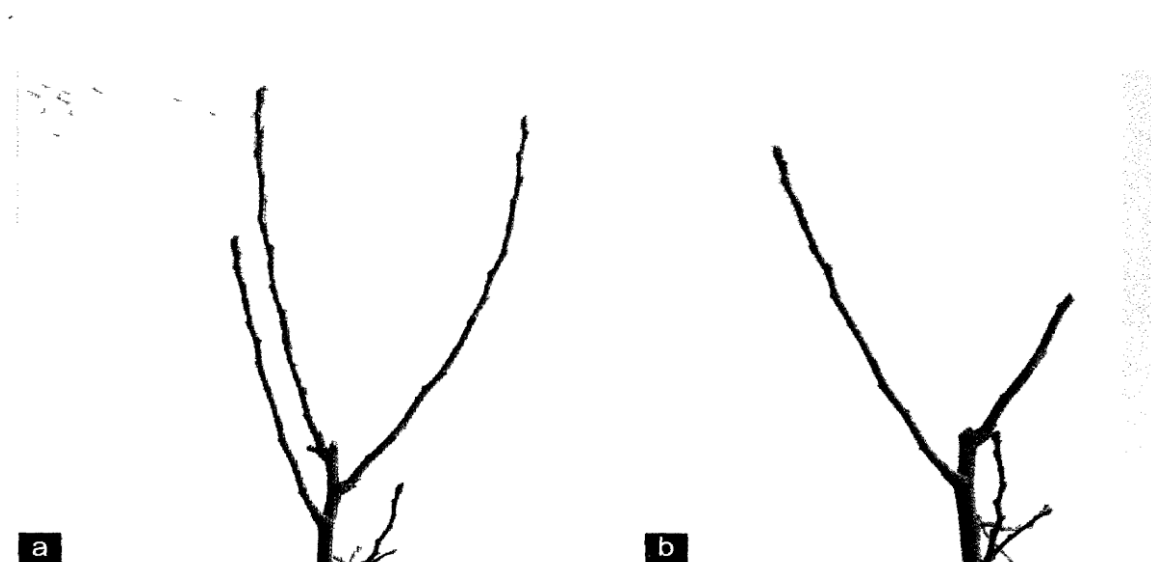

2. Всі бічні гілки розміщені на центральному провіднику не повинні за діаметром перевищувати половину діаметра центрального провідника. За цим потрібно ретельно слідкувати протягом всього періоду життя дерева. Якщо упустити цей момент, така гілка починає сильно рости, загущує крону, заходить

в крону сусідніх дерев і, саме головне, одразу ослаблює ріст центрального провідника. Це проявляється у відсутності вегетативного приросту у верхній частині крони і масовому закладанні плодкових бруньок. Такі гілки обов'язково потрібно видаляти, якими б гарними вони не були за своїм виглядом, станом та положенням у кроні. Найпростіший спосіб визначити доцільність існування гілки – окомірно оцінити діаметр центрального провідника під гілкою і після неї, якщо видно велику різницю - гілку видаляють. Для дерев старшого віку, особливо на напівкарликових підщепах, що мають досить товстий центральний провідник товщина бічних гілок не повинна перевищувати 2,5 см. Такі товсті гілки вирізають залишаючи пеньки (сучки) заміщення різної довжини. Довжина пеньків залежить від місця розміщення у кроні. У верхній частині довжина їх буде мінімальною 0,5-2 см, так званий косий "югославський" пеньок, в нижній частині довжина їх може становити 20-30 см. Головне завдання сучка заміщення дати вегетативний приріст в цьому ж році, що дасть змогу сформувати нову плодоносну гілку. Крім того, по усій довжині центрального провідника постійно видаляються вертикальні ("жирові") пагони.

Такий самий принцип підпорядкування за діаметром застосовуємо для обрізування напівскелетних гілок, особливо у більш крупногабаритних дерев на напівкарликових підщепах. Також видаляють гілки що відходять вниз від напівскелетних, вони постійно будуть затінені, а отже непродуктивні. Всі гілки розміщені у верхній частині крони за довжиною повинні бути коротші від гілок розміщених нижче. Зрозуміло що, цей принцип дозволить зберегти конусовидну (веретенувидну) форму крони і забезпечить оптимальні умови освітлення усіх її частин. Таке підпорядкування досить не важко витримати якщо ретельно слідкувати за наростанням діаметра гілок відносно центрального провідника.

Витримавши такі правила обрізування можна отримати дерево з добре освітленою кроною (до самої основи центрального провідника), що здатне зав'язати і сформувати від 20 до 60 кг плодів високої якості.

Отже, проводити зимове обрізування дерев потрібно коли середньодобова температура повітря становить не менше -12°C , щоб запобігти підмерзанню та розтріскуванню тканин на зрізах. Всі зрізи, більші 1,5 см за діаметром, бажано відразу замастити водоемульсійною фарбою додаючи до неї якийсь знезаражувач, наприклад розчин мідного купоросу. Обрізування потрібно проводити чистим, гострим, знезараженим інструментом.

Виконавши такі нехитрі поради можна сміливо очікувати на гарний урожай плодів восени!

ВІМ–ТЕХНОЛОГІЇ, ЯК ІНСТРУМЕНТ ІННОВАЦІЙНОГО АРХІТЕКТУРНО-БУДІВЕЛЬНОГО ПРОЕКТУВАННЯ

Черноносова Тетяна Олександрівна

старший викладач кафедри міського будівництва Харківського
національного університету міського господарства

імені О.М. Бекетова

ORCID ID 0000-0002-5926-8111

Сучасне автоматизоване архітектурно-будівельне проектування застосовує різні САД системи, які відрізняються функціональністю та собівартістю, але вони не завжди спроможні вмістити достатньо інформації про майбутній об'єкт, його будівництво та подальшу експлуатацію. Проектування різних об'єктів не обмежується наявністю креслень з різних галузей будівництва, а іноді замовник потребує змінити проект у процесі впровадження. То ж змінюючи одне креслення, доведеться міняти всі інші. Тому сьогодні гостро стало питання появи такої інформаційної системи, яка б дозволила об'єднати різні характеристики об'єкту (архітектурні, будівельні, інженерні, технологічні, технічні, економічні та інші) в єдину базу даних, яка могла би доповнюватися відповідно до певних вимог додатковою інформацією

(юридичною, екологічною, експлуатаційною тощо) і використовуватися різними фахівцями на різних стадіях існування об'єкту.

Таким методом архітектурно-будівельного проектування є застосування BIM-технологій, якими можуть користуватися різні фахівці (проектувальники).

Building Information Modeling (BIM) – означає комплекс заходів і робіт з управління моделлю (об'єктом) на різних стадіях існування, починаючи від проекту, і закінчуючи демонтажем. До цього комплексу включають безпосередньо проектування, в тому числі й робоче, будівництво, експлуатацію, ремонт, реконструкцію, знесення, а також всі фізичні, технічні параметри та техніко-економічні показники, від яких залежить вартість будівництва, наступні щомісячні витрати на опалення, електроенергію тощо, при цьому зміна одного з цих параметрів призводить до автоматичного перерахунку всіх інших. Це основна відмінність BIM від звичайної 3D-візуалізацією.

Інформаційне моделювання будівель – це якісно новий підхід до архітектурно-будівельного проектування, при якому створюється віртуальна тривимірна модель об'єкту в цифровому вигляді та має повну інформацію про майбутнє будівлі чи споруди. Застосування BIM-технологій при проектуванні будівель передбачає збір і належну обробку технічної, архітектурної, структурної та економічної інформації, як єдиного цілого. Тривимірні моделі будівель і споруд тісно пов'язані з даними в базі інформаційних даних, а зміна хоча б одного параметра об'єкту проектування містить зміни у відповідних системах, обладнанні, включаючи креслення, описи, зображення, календарні графіки будівництва тощо. BIM допомагає сконцентрувати всю інформацію в одному місці, починаючи з параметрів конструкцій і закінчуючи маркою бетону, з якого вони зроблені [1, 2]. При чому доступ до цієї інформаційної моделі мають всі фахівці, які залучені до проекту.

Термін «інформаційна модель будівлі», вперше був запропонований в 1975 році професором США Чаком Істманом в одному з архітектурних журналів [3, 4]. Наприкінці 70-х років концепції BIM почали активно

розвиватися в Америці та Європі. Англієць Роберт Айш першим використав цей термін у контексті побудови інформаційного моделювання і сформулював його основні принципи, які лягли в основу концепції BIM: 3D-моделювання; креслення в автоматичному режимі; інтелектуальні функції проєктованих об'єктів; дані, які відповідають стадії проєктування, а потім іншим етапам будівництва, введенню в експлуатацію.

Роберт Айш застосував BIM-технології та показав їх ефективність на прикладі реконструкції третього терміналу аеропорту Хітроу в Лондоні [5], застосував архітектурний комплекс моделювальних програм RUCAPS. Цей досвід став першим у світовій практиці. Архітектор Френк Гері в 2006 році презентував проєкт нової музичної школи в Маямі, завдяки технології BIM замовники отримали уявлення про будівлю в цілому, його окремі компоненти, включаючи фасад, опорний каркас, комунікації та внутрішнє оформлення приміщень. Прикладом використання єдиної інформаційної моделі стали: новий корпус Музею мистецтв в Денвері (арх. Д. Либескинд), що має складну багатогранну форму; знаменитий хмарочос One Island East в Гонконгу та інші. Використання єдиної інформаційної моделі дозволило скоротити терміни будівництва і введення в експлуатацію, кошторисну вартість об'єктів, виявити деякі нестикування та неточності на етапі роботи над проєктом, а фахівці їх оперативно усунули.

Вже багато років BIM-технології ефективно використовуються в аерокосмічному комплексі, автомобілебудуванні, літакобудуванні та міністерстві оборони. Країни Європейського Союзу почали впроваджувати BIM-технології з 2013 року. У 2018 році в ЄС було затверджено Керівництво по впровадженню BIM технологій для європейських державних замовників [6]. Інформаційні технології застосовувалися при будівництві 8 стадіонів Чемпіонату світу 2018 із застосуванням унікальних конструкцій (в Москві, Санкт-Петербурзі, Саранську, Волгограді, Нижньому Новгороді, Самарі, Сочі й Казані).

Як показує практика, BIM дозволяє на 20% скоротити терміни проектування, на 30% знизити вартість будівництва і на 5–10% зменшити вартість експлуатації об'єкта [2]. Так само BIM–модель стане в нагоді при реконструкції будівлі, проектуванні транспортних систем, і так само за допомогою єдиної моделі можна створити базу будівель всього міста (зручно тому що не будуть губитися креслення та їх буде легше знайти). Однією з перших країн, де зрозуміли переваги BIM–технологій, став Сінгапур, де передбачається створення BIM–моделі всієї держави. Тут вже створено Єдиний Державний хмарний інформаційний простір для зберігання, аналізу та застосування інформаційних моделей. При цьому головною перевагою використання інноваційних BIM–технологій є повна відповідність вимогам чинних нормативів і побажанням замовників при будівництві автомобільних доріг, зведенні будівель і споруд будь-якої конфігурації.

Україна поки що відстає в темпах впровадження передових BIM–технологій в проектуванні та будівництві, виключенням стають підприємства чи компанії з іноземними інвестиціями. Основні проблеми введення BIM: висока вартість програмних комплексів в порівнянні із вартістю проектних послуг; відсутність спеціалізованих центрів для навчання фахівців; недосконалі законодавча і нормативна база щодо інформаційного моделювання та його впровадження у процес будівництва на всіх етапах; невизначеність відповідальності та права інтелектуальної власності; неготовність проектувальників переходити на нову логіку проектування; відсутність підтримки та фінансування владою [7].

Міністерство регіонального розвитку, будівництва та житлово-комунального господарства України оголосило 2019 рік роком BIM–технологій [6]. Для спроби ввести інновації в проектування пропонується: створити пілотний проект будівництва будівлі повністю спроектованої за допомогою єдиної інформаційної моделі та одночасно стандартним способом; порівняти й оцінити суттєвість різниці між традиційним і новітнім проектуванням; провести аналіз необхідності та пристосованості даної методики в Україні [6].

Тож можна зробити висновок, що впровадження ВІМ у проектуванні та будівництві, безсумнівно, є перевагою, оскільки дозволяє відразу ж отримати доступ до певної інформації, проводити моніторинг якості робіт на всіх етапах, вчасно уникнути певних помилок, і значно знизити витрати на будівництво.

Головними перевагами впровадження ВІМ-технологій в будівельну галузь є: зменшення терміну підготовки проектної документації, оцінювальної та кошторисної вартості проекту; зменшення ймовірності помилок при проектуванні, підвищення точності фінансових розрахунків; контроль основних показників ефективності та дотримання термінів реалізації, контроль над витратами; швидке надання інформації про результати досліджень і випробувань, проектної документації та звітів в електронній формі; швидке регулювання вартісних показників будівництва; зниження грошових витрат; точність прогнозування; скорочення терміну введення будівлі в експлуатацію; досягнення відповідності об'єкта вимогам замовника [6,7].

З 2014 р. в ХНУМГ ім. О.М. Бекетова відрито новітню лабораторію ВІМ-технологій і введено ВІМ–проекування в навчальний процес, що надало можливість студентам оволодіти технологіями інформаційного моделювання, засвоїти сучасний програмний комплекс Autodesk Building Design Suite, бути затребуваними на ринку працевлаштування за схемою аутстафінгу.

Список літератури:

1. ВІМ-проекування в будівництві [Електронний ресурс] : <https://vs-pro.org/ua/no-category/tehnologija-informacionnogo-modelirovanija-stroitelstva>.
2. Информационное моделирование строительного объекта (BIM) [Електронний ресурс] : <https://www.croc.ru/solution/business-solutions/bim/>
3. Eastman, Charles; Fisher, David; Lafue, Gilles; Lividini, Joseph; Stoker, Douglas; Yessios, Christos (September 1974). An Outline of the Building Description System. Institute of Physical Planning, Carnegie-Mellon University [Електронний ресурс] : <https://files.eric.ed.gov/fulltext/ED113833.pdf>.
4. Eastman, Chuck; Tieholz, Paul; Sacks, Rafael; Liston, Kathleen (2008). BIM Handbook: A Guide to Building Information Modeling for Owners, Managers,

Designers, Engineers and Contractors (2nd ed.). Hoboken, New Jersey: John Wiley. pp. 36–37 [Електронний ресурс] : <http://www.academia.edu/3183272/>

5. Aish, R. (1986): 'Building Modelling: The Key to Integrated Construction CAD', CIB 5th International Symposium on the Use of Computers for Environmental Engineering Related to Buildings, 7-9 July [Електронний ресурс] : https://www.researchgate.net/profile/Robert_Aish/publication/320347623.pdf

6. 2019 рік має стати роком початку впровадження BIM-технологій в Україні [Електронний ресурс] : <http://www.minregion.gov.ua/press/news/>

7. BIM implementation strategies / Howard Ashcraft, Dennis R.Shelden / Gehry technologies 2007 [Електронний ресурс] : <https://ru.scribd.com/document/344546182/pdf>

ВПЛИВ ФІЛОСОФСЬКО-БОГОСЛОВСЬКИХ ДЕТЕРМІНАНТ НА РОЗВИТОК ВІТЧИЗНЯНОЇ ВИЩОЇ ОСВІТИ XVIII СТОЛІТТЯ

Чумак Микола Євгенійович

кандидат педагогічних наук, доцент,
доцент кафедри теорії та методики викладання фізики та астрономії
Національного педагогічного університету імені М.П. Драгоманова
ORCID ID 0000-0002-9956-9429
e-mail: chumak.m.e@gmail.com

Досліджуючи феномен педагогічної майстерності крізь призму регіональних обрисів освітньої підготовки підростаючого покоління до вступу у вищі школи все більшої виразності набуває об'єм фактажності національної педагогіки. Особистісний облік досліджуваного феномена торкається певних інтелігентних персон, діяльність яких актуалізувала реалізацію актуальних суспільних проектів того часу.

Хвиля загальнофілософського просвітництва торкнулася Наддніпрянщини саме із Києво-Могилянського освітнього концентру. Знаковим для нашого дослідження слугує факт організації у 1739 р. професором філософії М. Козачинським дворічних філософських курсів на базі названої академії [4]. Ця історична персоналія відзначилася на сторінках історії розвитку вітчизняної освіти, як організатор та «...ректор «словено-латинських шкіл» у Сербії та Хорватії», що черговий раз засвідчує глибину його педагогічної майстерності [4, с.286]. Відвідавши цілу низку європейських країн професор з Волині при побудові змістового наповнення авторського навчального курсу «...формально дотримувався традиційної для європейських навчальних закладів аристотелівської структури курсу цієї дисципліни... намагаючись пояснювати всі природні процеси й явища виходячи вже «з природничих причин»...» [4, с.286].

Природничий акцент був новою віхою у розвитку вітчизняної освіти XVIII столітті та результатом розвою педагогічної майстерності досліджуваного періоду. Цілком логічно просвітницька ідейність західноєвропейський країн, яка охопила проукраїнські терени, в освітньому розрізі частково популяризувалася завдяки науковим досягненням у галузі природознавства та книгодрукування [2; 3].

При викладанні філософії у Києво-Могилянській академії за основу навчального матеріалу було взято профільний трактат німецького дослідника Ф. Баумейстера «Повчальна філософія на користь юнацтва», який переклав на російську мову прозаїк І. Ісаєв (1783 р.) [1; 3; 5]. Вище названий підручник теж частково вплинув на змістове наповнення філософської дисципліни, яка викладалася у досліджуваній період у регіональних загальноосвітніх закладах закритого типу по всій проукраїнській території. На соціокультурній канві досліджуваної епохи творчий нарис Фрідріха Баумейстера відзначився певною інноваційністю, що завдячувалося широкій популяризації дуалістичного симбіозу філософських концептів метафізичного та теологічного змісту. Така ідейність прижилася у тогочасних умовах розвитку України і була близькою до

слов'янського світорозуміння. Послідовно назривала потреба обґрунтування необхідності досягнення гармонізації соціокультурних зв'язків на загальноцивілізаційному рівні. Різновид «конструктивної» гармонізації був досить близьким для християнського віросповідання, що передбачало незмінність побудови рівноправних зв'язків на усіх рівнях комунікативної співпраці – починаючи від локального і завершуючи транскордонним. Трактати Баумейстера містили гуманістичні ноти, які розчинилися у поліфонії тогочасного соціокультурного розвитку і актуалізували розвиток педагогічної майстерності у вітчизняному соціокультурному просторі.

Окрім вище викладеного, у «Повчальній філософії на користь юнацтва» німецький філософ звернув увагу читачів не лише на ідеї популярного у той час на території Європи природодослідника К. Ліннея. Ідеї шведського дослідника, які віддзеркалилися у концептуальності ботанічних, зоологічних та мінералогічних концептів значною мірою урізноманітнили зміст вітчизняних навчальних дисциплін наддніпрянських колегіумів окресленого століття. Цей приклад черговий раз аргументує дієвість впливу педагогічної майстерності на поширення на вітчизняних теренах ідей західноєвропейського просвітництва.

Проте, це був не єдиний позитивний наслідок вищеназваного філософського трактату для розвитку вітчизняної освіти. Широка популяризація природничих ідей Ліннея на проукраїнській території призвела до подальшого розвитку у наступному столітті дисциплін природничого профілю у вітчизняних вищих школах. Феноменальність ліннеєвської біномінальної номенклатури, яка була покладена в основу розвитку вітчизняної систематики, актуалізувала впорядкування Царства Живої природи не лише у теоретичному, але природничому ключі. Особливо цінними ці знання виявилися у розбудові змісту дисциплін навчального плану медичного факультету вітчизняних університетів у XIX ст.

Ще одним авторитетним філософом Києво-Могилянської академії, педагогічна майстерність якого в структурі діяльності актуалізувала розвиток освіти у вітчизняних регіональних загальноосвітніх закладах закритого типу,

був Г. Кониський. Педагог належав до тих небагатьох викладачів епохи, які вже чітко розмежовували філософію від богослов'я, акцентуючи увагу на етичному напрямі розвитку першої дисципліни. Григорій Осипович підтримуючи академічні традиції філософських курсів М. Козачинського, протягом 1747-1748 рр. став ведучим лектором, який зумів наповнити їх новим європейсько-культурним звучанням. Сам Кониський зосередив свою педагогічну діяльність на аристотелівських концентрах філософського світорозуміння. Проте, вже через три роки (1751 р.) площину його педагогічних уявлень заповнила високозмістовність наукової системи Рене Декарта (Р. Картезія), що було наслідком відвідання ним у досліджуваний період французьких освітніх центрів [2]. Глибині аналітичного складу розуму Григорія Кониського імпонувала широта мислинневих реакцій названого іноземного колеги.

Найбільше враження на Григорія Осиповича склали праці Рената Картезія, які глибиною свого міждисциплінарного змісту сягнули фізико-математичних, фізіологічних та філософських вершин. Найбільш фундаментальним, на думку Кониського, була наукова розробка француза у галузі механіки «Закон збереження кількості руху», який врешті-решт привів наукову спільноту до обґрунтування інтегралу руху, ототожненого із сумарним імпульсом [4]. На основі викладеного підсумуємо, що завдяки функціонуванню у міжцивілізаційному соціокультурному просторі XVIII ст. вітчизняної педагогічної майстерності вдалося досягти певних успіхів у розвитку «ступеневої» освіти не лише на території України, але й за її межами.

Список літератури:

1. Андрущенко М. Парнас віршотворний. Києво-Могилянська академія і український літературний процес XVIII ст. / М. Андрущенко. – К.: Українська книга, 1999. – 208 с.
2. Дудка Т.Ю. Просвітницький туризм як історико-педагогічний феномен: монографія./ Т. Ю. Дудка. - Київ-Херсон: ФОП Гринь Д. С., 2017. 460 с.
3. Огієнко І.І. Історія українського друкарства / І.І. Огієнко. – К.: Либідь, 1994. – 445 с.

4. Федорченко А.М. (1976). Теоретична механіка / А.М. Федорченко. - Київ: Вища школа., 516 с.

5. Філософський енциклопедичний словник В. І. Шинкарук (голова редколегії) та ін.; Л. В. Озадовська, Н. П. Поліщук (наукові редактори); І. О. Покаржевська (художнє оформлення). — Київ : Абрис, 2002. — С. 351. — 742 с.

6. Хижняк З.І. Києво-Могилянська академія. Правовий статус (1615-1819 рр.) / З.І. Хижняк // Наукові записки НаУКМА. – К.: Видавничий дім “КМ Akademia”, 1998. – Т.3: Історія. – С.97-106.

ГРОЗЯЩАЯ ГЛОБАЛЬНАЯ КАТАСТРОФА И НЕКОТОРЫЕ ПОДХОДЫ К ЕЕ ПРЕДОТВРАЩЕНИЮ

Шаповал В.Н.

Многие аналитики, занимающиеся важнейшими проблемами современности и ищущие основания и причины кризиса земной цивилизации, сходятся в том, что не только экономические, социально-политические или технологические, но и морально-психологические факторы могут сыграть решающую роль в разрешении острейших проблем, как на локальном, так и на глобальном уровне. Иначе говоря, от информированности, просвещенности, образования, в конечном счете, – от сознания людей зависит то, будет ли у нашей цивилизации будущее.

В современном массовом обществе присутствуют, преимущественно, потребительские интересы и ценности. Если не вдаваться в детали, а говорить о состоянии массового сознания как такового, что здесь бросается в глаза тот факт, что оно живет сиюминутными интересами и целями материального порядка. Нет никаких признаков озабоченности тем, что человечество стоит в одном шаге от глобальной катастрофы.

Основная причина глобальных проблем современности – массовое общество, сформировавшееся в лоне нашей цивилизации в XX веке. Коль скоро это так, то, сколько бы ни напрягали свои усилия элиты, решение этих проблем также в руках массового общества. Иными словами, оно может сдвинуться с места, если будут подключены десятки и сотни миллионов людей. Этого можно добиться, если к делу будут привлечены могущественные СМИ, которые путем настойчивого, массированного информационного прессинга способны сформировать в большом и малом человеческом сообществе любое общественное мнение. Но на пути к этой цели возникает ряд серьезных проблем.

Во-первых, руководители СМИ и те, кто определяет информационную политику, должны захотеть подавать информацию таким образом, чтобы она носила конструктивный характер, была направлена на позитивные цели: возвышение человека и построение достойного будущего. В настоящее время мы наблюдаем совсем иную картину, когда указанные цели являются отнюдь не приоритетными. Напротив, манипулирование сознанием, игра на понижение, бесконечное раскручивание потребительских желаний с целью получения прибылей транснациональными корпорациями – главный мотив деятельности современной экономики и информационной политики частных информационных компаний и большинства государственных СМИ.

Во-вторых, в XX веке авторитарная и тоталитарная власть многих государств, сосредотачивая в своих руках основные средства массовой информации и силовые структуры, имела возможность в кратчайшие сроки внедрить в массовое сознание любую идею, мобилизовать сотни тысяч и миллионы людей на воплощение гигантских экономических и социально-политических проектов, проведение военных кампаний. Пропаганда имела возможность целенаправленно бить в сторону заданной цели, как вода из пожарного шланга, что, в конце концов, приводило к заданной цели. В XXI веке информационное воздействие приобрело мозаичный и плюральный характер. В информационном пространстве присутствуют миллионы,

независимых друг от друга источников. Это – не брендспойт, а некий неупорядоченный разбрызгивающий поток; не оркестр, исполняющий определенную мелодию, а дикая какофония звуков. Сегодня миллионы и десятки миллионов тех, кто создает информацию, сотни миллионов и миллиарды тех, кто ее получает. Большая часть информации является малоценной, а то и просто пустой. В этом хаотическом информационном потоке непросто добиться заданного результата. Тем не менее, существуют ключевые узлы и проработанные методы воздействия, которые, несмотря на турбулентность информации, способны эффективно воздействовать на наиболее уязвимые точки и добиваться заданных целей, формировать нужное общественное мнение, нацеливать на определенные действия. Всё определяет мотивация тех, кто создает информационный продукт.

Можно высказать возражения того характера, что человек – это не объект, пассивно принимающий всякую, поступающую извне информацию, а субъект, обладающий разумом, свободной волей и моральными принципами. Он в состоянии не только отбирать то, что ему нужно, отсеивая бесполезное или вредное, но и давать получаемым сведениям научную, нравственную, эстетическую оценку. Получаемая информация располагается в определенной иерархии, в соответствии с принятой индивидом и обществом шкалой ценностей.

Ценности начинают формироваться у всякого с первого дня его появления на свет под влиянием, вначале, ближайшего окружения, а затем, – так называемого «большого общества». Они подвержены изменениям, как в положительную, так и в отрицательную сторону. Испытания, которыми в значительной мере наполнена жизнь во все времена, способны радикально перевернуть шкалу ценностей, и то, что считалось авторитетным и непререкаемым, сбрасывается с пьедестала, кумиры втаптываются в грязь, а на их месте встают другие кумиры. Однако, следует согласиться с тем, что существуют некие базовые общечеловеческие ценности, которые не в состоянии поколебать ни массовая пропаганда, ни запредельно сложные

жизненные обстоятельства. Среди них: истина, добро, красота, справедливость, мир (как отсутствие войны) и т.п.

Очевидно, что в настоящее время одной из важнейших ценностей, вокруг которой могут объединиться все люди доброй воли, является задача выживания человеческого рода, обеспечение дальнейшего существования нашей цивилизации, которая в настоящее время переживает один из самых драматических моментов своей истории. Технологическое могущество человеческой цивилизации достигло такого уровня, что люди в состоянии погубить планету и самих себя. С другой стороны, не было еще такой ситуации, когда бы так массово и остро ощущалась бы утрата смысла существования. Но люди остаются разумными существами и они могут спастись, если перестроят свое сознание, забудут разногласия и объединятся вокруг общих позитивных ценностей и целей.

ВЗАЄМОЗАЛЕЖНОСТІ СТРУКТУРНО-МЕХАНІЧНИХ ТА ТЕПЛОФІЗИЧНИХ ВЛАСТИВОСТЕЙ М'ЯСНОЇ СИРОВИНИ

Шаповал С.Л.

Київський національний торговельно-економічний університет, доцент,
к.тех.н., доцент

Форостяна Н.П.

Київський національний торговельно-економічний університет, доцент,
к.пед.н., доцент

Романенко Р.П.

Київський національний торговельно-економічний університет, доцент,
к.тех.н., доцент

Актуальність теми: Нестабільність представленого на ринку м'ясної сировини асортименту накладає свій відбиток на якість виробленої закладами

ресторанного господарства кулінарної продукції з м'яса. Часто до ЗРГ надходить м'ясна сировина із дефектами DFD, PSE і нестабільним рівнем рН, що має нижчі споживчі і технологічні властивості. Відповідно до цього розрізняють м'ясо з високим кінцевим рН (DFD) і ексудативне м'ясо (PSE) з низькими значеннями рН. Відомо, що рівень поширення туш яловичини із ознаками PSE і DFD становить в середньому, відповідно, 12,9% та 35%, тоді як серед свиних туш – відповідно 15,2% та 7,2%. Крім того, у зв'язку із нестабільною ситуацією на ринку м'ясної сировини заклади ресторанного господарства (ЗРГ) використовують заморожену м'ясну сировину, яка часто має вади PSE і DFD. Це відбивається на якісних характеристиках готового продукту, має вплив на вихід та економічні показники виробництва готової продукції, вимагає врахування ряду нюансів і більш уважного ставлення до технологічного процесу переробки такої сировини. Охолоджена м'ясна сировина має кращі вологозв'язувальні властивості, а у дефростованій – частина білка вже зруйнована, що має бути враховано при розробленні технологій її перероблення на кулінарну продукцію.

Мета роботи: розробити методіку комплексної діагностики структурно-механічних та теплофізичних властивостей м'ясної сировини.

Об'єкт дослідження: м'ясна сировина.

Основний матеріал. Для досягнення поставленої мети, а саме, розробити метод комплексної діагностики структурно-механічних та теплофізичних властивостей м'ясної сировини нами був розроблений багатофункціональний модульний вимірювальний прилад (БФВМП MIG-1.3) з можливістю виконання експрес-діагностики фізико-технологічних властивостей харчової сировини. Отримані результати використовуються в прогнозуванні раціональних режимів і параметрів термооброблення сировини, що дозволяє забезпечити сталі показники якості та безпечності готової продукції, знизити відсоток виробничих і технологічних втрат, здійснити керований вплив на технологічні процеси та виробництво продукції на принципах ресурсозбереження та енергоефективності.

Встановлені за результатами попередньої діагностики властивостей вхідної сировини з урахуванням визначених закономірностей змін рН та комплексу структурно-механічних, теплофізичних, органолептичних показників м'ясних модельних систем під час зберігання і термооброблення, що визначені за допомогою Багатофункціональний вимірювальний модульний прилад "MIG-1.3" (БФВМП MIG-1.3).

БФВМП MIG-1.3 може одночасно підтримувати роботу двох модулів: модуль «Реологія» та модуль «Теплота». При їх одночасному використанні можна забезпечити виконання досліджень методом «Єдиного експерименту», коли за час одного експерименту фіксуються часові залежності комплексу фізико-технологічних показників харчових систем: деформаційної сили, температури, рН, пенетраційного зусилля, релаксації. За отриманими даними розраховується фізична густина, структурно-механічні властивості, коефіцієнт пружності, модуль Юнга, коефіцієнт Пуасона, робота деформації, енергія відновлення, час релаксації, прихована теплота, теплоємність, коефіцієнт теплопровідності, коефіцієнт теплопередачі.

Проаналізувавши отримані результати експериментальних досліджень, ми підмітили закономірності у поведінці зразків різних значень рН. Не дивлячись на різне походження зразків вони мали схожу поведінку і закономірності у зміні структурно-механічних властивостей. Так м'ясо класу NOR, ми поділили на п'ять підгруп і назвали їх кластерами. В подальшому в роботі ми використовували кластер якості K0 – парне м'ясо; кластер KI - KV м'ясо NOR; кластер K_P – PSE; K_D – DFD.



Рис. 2. Графік-систематизація зв'язку густини, рН, вологості зразка з терміном зберігання (K0-кластер 0(парне), KI – кластер I, KII - кластер II, KIII – кластер III, KIV- кластер IV).

Сортування структурно-механічних властивостей за кластерами якості дозволило нам структурувати експериментальні дані і більш точно виконати прогнозування і оптимізацію технологічних процесів.

Таблиця 1

Фізико-хімічні властивості м'ясної сировини

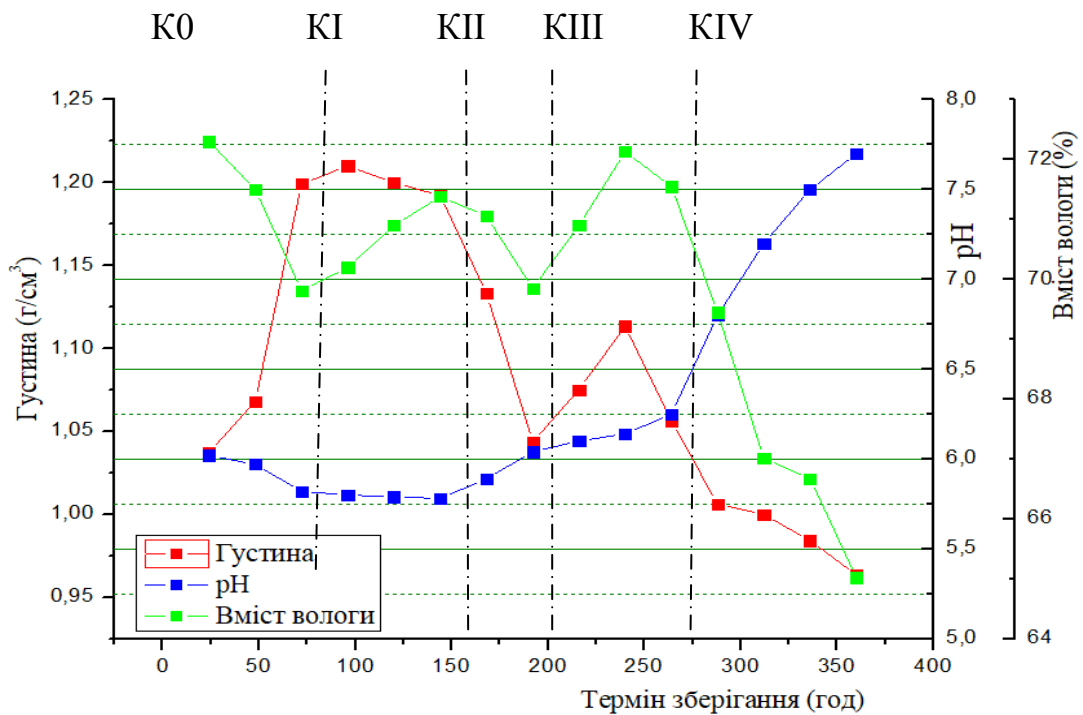
	NOR						PSE	DFD
	Кластери якості							
	K0	KI	KII	KIII	KIV	KV	KP	KD
рН	6.0 – 7,2	5.5 – 5.65	5.7 – 5.85	5.9 – 6.3	6.35 – 7.0	7.05 – 7.8	5.0-5.49	8.0-12
Густина, кг/м ³	1300-1980	1030-1035	1070-1075	1100-1300	1010	1005-990	1005-990	1250-1100
Вологість, %	74-76	71-74	69-71	65-68	56-67	48-56	74-76	44-67
Зсув пенетрація, МПа	21-29	16 - 20	15-19	13-18	11-15	8-11	16-20	31-27
Адгезія-когезія, кПа	7-10	10-18	12-21 (структур не тертя)	17-21	17-19 (поява липкості)	19-24 (прояв високої липкості)	6-7	12-28

Кластер якості K0 – відповідає парному м'ясу; K1 – початковий етап визрівання м'яса; K2 – активний етап визрівання; K3 – завершальний етап визрівання; K4 – початок бактеріальної і мікробної активності (початок псування м'яса, так зване м'ясо сумнівної якості); K5 – фаза активного псування сировини. Крім того, особливу увагу ми звернули на м'ясо категорії PSE та DFD надавши їм кластер якості KP та KD відповідно.

Якісні характеристики м'ясної сировини відповідно до встановлених кластерів (категорій) між собою відрізняються: значеннями рН, фізичної густини, міцністю, що у свою чергу веде до зміни структурно-механічних та органолептичних властивостей готової харчової продукції. рН – це індикатор стану білкової структури м'яса. K1 сирого м'яса – характеризується великими вологоутримувальними і пружними властивостями за рахунок автолітичного окоченіння, K3 за рахунок обезводнення зразків маємо зменшення густини, що і викликає зростання жорсткості зразків. Оптимальні СМ властивості мають зразки K2.

З підвищенням температури в процесі нагрівання водозв'язувальна здатність м'яса зменшується залежно від рН сирого м'яса. рН характеризує окисні процеси в продукті, окислення спочатку скорочує колагенові структури м'язів, потім їх починає поступово розрихлювати і переводячи зв'язану вологу у вільну. Кількість зв'язаної води з підвищенням температури зменшилася для: K1 у 3.44 рази; K2 – 3.2 рази; K3 та K4 – у 2 рази. А це означає, що водоутримуючі властивості найкращі у кластера I. Кількість води, що залишилася у продукті характеризує ніжність готового харчового продукту. Для покращення ніжності для K3 та K4 доцільно використати харчові кислоти. Характеристикою ніжності харчового продукту – є коефіцієнт міцності. Міцність пов'язує СМ властивості із ТФХ, адже від стану структури, її вологості залежить швидкість і глибина проникнення теплового поля. Теплопровідність харчового продукту залежить від вологи в зразку, бо саме молекули води передають теплову енергію за рахунок зростання власної

кінетичної енергії руху молекул, а вони через співудари передають колоїдно-волокнистим структурам.

Таблиця 2

Теплофізичні характеристики м'ясної сировини

	NOR						PSE	DFD
	Кластери якості							
	K0	KI	KII	KIII	KIV	KV	KP	KD
pH	6.0 – 7,2	5.5 – 5.65	5.7 – 5.85	5.9 – 6.3	6.35 – 7.0	7.05– 7.8	5.0-5.49	8.0-12
Теплоємність, Дж/(кг·К)	3820	3500	3230	3300	2980	3700	3400	2700
Теплопровідність, Вт/(м·К)	0,7	0,43	0,59	0,73	0,8	1,1	0,65	0,9
Температуропровідність, $\times 10^{-8}$ м/с	14-16	11-13	17	18-20	21-28	29-34	19-21	35-37

Таким чином, проведена комплексна діагностика дозволяє ґрунтовно дослідити сировину на трьох структурних рівнях і дати цілісну картину прогнозування якості сировини та надати рекомендації щодо подальшого її використання в технологічному процесі.

Отримані результати ТФХ як і попередні СМ використані нами в комп'ютерній програмі по прогнозуванні технологічних параметрів теплової обробки м'ясних кулінарних виробів.

СУЧАСНИЙ ПІДХІД ДО ОЦІНКИ ВІДГУКУ ГІДРОЕКОСИСТЕМИ НА АНТРОПОГЕННЕ НАВАНТАЖЕННЯ

Шахман Ірина Олександрівна

к. геогр. н., доцент кафедри екології та сталого розвитку імені професора
Ю.В. Пилипенка ДВНЗ "Херсонський державний аграрний університет"

Бистрянцева Анастасія Миколаївна

к. ф.-м. н., доцент кафедри алгебри, геометрії та математичного аналізу
Херсонського державного аграрного університету

Антропогенне навантаження на водні об'єкти, яке обумовлене інтенсивним водогосподарським використанням водних ресурсів, призводить до порушення водного режиму і проявляється у зміні гідродинамічних, гідрофізичних, гідрохімічних властивостей водних мас та донних відкладень. Ці зміни настільки потужні, що впливають на біологічні компоненти гідроекосистем.

Часті випадки, коли змінення навіть деяких елементів гідрологічного режиму природних водних об'єктів обумовлюють помітну, а під час і корінну трансформацію окремих ланцюгів або водних екосистем у цілому [1]. Прикладом може служити каскад Дніпровських водосховищ [2]. Їх загальний об'єм в 14 разів перевищує руслову ємність Дніпра, внаслідок чого швидкість стокових течій зменшилася в 30–40 разів, каламутності води – в 7–9 разів. Активізувалися вітро-хвильові процеси, згінно-нагінні та сейшеві колювання рівня, змінився термічний режим. Все це утворило умови для змінення видового складу і продуктивності живих організмів [1, 2].

Перелічені наслідки відображають змінення структури і функціонування водних екосистем, демонструючи залежність біологічних процесів утворення і деградації органічних речовин (саморегуляції та самоочищення) від гідрохімічних параметрів, та можуть привести до руйнування водних екосистем [1, 3].

Сучасна розрахункова методика [4] дозволяє за гідрохімічними показниками оперативно визначити екологічний стан водної екосистеми. Методика дозволяє за комплексними показниками екологічного стану водного об'єкту оцінити його здатність до самовідновлення і саморегуляції (екологічну надійність), проаналізувати екологічну стійкість річки і врахувати ефект сумарної дії речовин. Комплексний показник екологічного стану (КПЕС) формується на основі діючих нормативів, які містять в собі гранично допустимі концентрації (ГДК).

Була виконана оцінка екологічного стану пониззя Дніпра за комплексним показником екологічного стану відповідно до рибогосподарських норм, які найбільш чутливі до змінення якості води поверхневих вод і екологічного стану водного об'єкту [5].

Для оцінки екологічного стану вод пониззя Дніпра були використані дані аналітичного контролю поверхневих вод Херсонського управління водних ресурсів по створам: 1 – р. Дніпро – смт. Нововоронцовка-Ушкалка, Каховське вдсх. (195 км від гирла), 2 – р. Дніпро – н/б'єф Каховської ГЕС (92 км від гирла), 3 – р. Дніпро – м. Херсон, 1 км вище міста (40 км від гирла), 4 – р. Дніпро – с. Кізомис, рукав Рвач (0 км від гирла).

Виконаний розрахунок комплексних показників екологічного стану вод пониззя Дніпра за рибогосподарськими нормативами за період спостережень 2013–2016 рр. Зведені результати оцінки екологічного стану за часом і в просторі (за довжиною річки) представлені в таблиці 1.

За період дослідження екологічний стан пониззя р. Дніпро в часі та просторі (за довжиною річки) оцінюється як нестійкий. Динаміка кількісних та якісних показників середніх і мінімальних коефіцієнтів демонструє погіршення якості води в часі. Результати оцінки екологічної надійності в часі і просторі ($EN < 0,8$) свідчать про низький рівень саморегуляції і самовідновлення та посилення негативних наслідків антропогенного навантаження, а отже необхідності впровадження природоохоронних заходів, направлених на відновлення здатності гідроекосистеми до саморегуляції та самовідновлення.

Таблиця 1 – Оцінка екологічного стану пониззя Дніпра

Створ	Комплексний показник екологічного стану (КПЕС)							
	мін.	сер.	мін.	сер.	мін.	сер.	мін.	сер.
	екологічний стан водного об'єкту							
	2013		2014		2015		2016	
1	-2,2	-0,6	-3,7	-1,0	-16,2	-5,7	-17,2	-5,9
	нестійкий		нестійкий		нестійкий		нестійкий	
2	-2,2	-0,5	-4,2	-1,1	-17,1	-5,1	-16,8	-5,8
	нестійкий		нестійкий		нестійкий		нестійкий	
3	-2,1	-0,5	-2,9	-0,8	-16,2	-5,6	-15,7	-5,5
	нестійкий		нестійкий		нестійкий		нестійкий	
4	-2,3	-0,7	-3,5	-1,3	-16,0	-4,8	-15,8	-5,6
	нестійкий		нестійкий		нестійкий		нестійкий	

Список літератури:

1. Екологічна гідрологія водойм України. Монографія / В.М. Тімченко. – Київ: Державне науково-виробниче підприємство “Видавництво ”Наукова думка” НАН України”, 2006. – 383 с.

2. Timchenko, V.M., Korzhov, Ye.I., Guliyeva, O.A., Batog, S.V., Dynamics of environmentally significant elements of hydrological regime of the lower Dnieper section / Hydrobiological Journal, USA, vol. 51/issue 6, pp 75–83, 2015.

3. Shakhman I.A., Bystrantseva A.N., Assessment of Ecological State and Ecological Reliability of the Lower Section of the Ingulets River / Hydrobiological Journal, USA, vol. 53/issue 5, pp 103–109, 2017.

4. Тімченко З.В. Водные ресурсы и экологическое состояние малых рек Крыма. – Симферополь: Доля, 2002. – 152 с.

5. I.A. Shakhman A.N. Bystrantseva Assessment of ecological state and ecological reliability of the Lower section of the Dnieper River 18th International Multidisciplinary scientific Geoconference SGEM, Albena, Bulgaria, July 2–8, 2018. Vol-18. P. 113–119.

ОСОБЛИВОСТІ РОЗВИТКУ КРИТИЧНОГО МИСЛЕННЯ ЯК ОСНОВА ІНТЕЛЕКТУАЛЬНОЇ ДІЯЛЬНОСТІ ОСОБИСТОСТІ

Шевченко С.В.

Мелітопольський державний педагогічний університет імені Богдана
Хмельницького

К.психол.н., доцент кафедри психології

ORCID 0000-0001-8281-243X

E-mail: Svetlanashev1986@gmail.com

Постановка проблеми. На сучасному розвитку суспільства відбувається природна зміна концептуальних напрямків української психології та виникнення нових, пов'язаних з побудовою суспільства інтелектуального типу. Інтелектуальна діяльність потребує від особистості вміння критично, об'єктивно оцінювати процес та результат вирішення інтелектуальних завдань, а також брати відповідальність за їх виконання. Критичні вміння, які проявляються в знаходженні правильного способу рішення інтелектуальної задачі, у перевірці та контролі отриманих результатів і їх об'єктивної оцінки, лежать в основі здійснення та вдосконалення інтелектуальної діяльності, забезпечують реалізацію головної мети - глибокого й осмисленого засвоєння наукових знань і науково-теоретичного мислення.

Аналіз останніх досліджень і публікацій. Проблема розвитку критичного мислення особистості розглядалася у роботах таких дослідників, як А.Авершин, Т. Воропай, В.Дороз, О.Коржуєв, О. Тягло, М.Шеремет, Т.Яковенко та ін. [1; 5]. Забезпечуючи особистість здатністю до свідомої регуляції, контролю й оцінки своїх і чужих дій, а також здатністю значною мірою ініціювати пізнавальну активність, критичність дозволяє продуктивно мислити, об'єктивно оцінювати і відбирати потрібну інформацію з точки зору її істинності, достовірності, доцільності; відстоювати свою думку; знаходити оптимальні способи розв'язання проблем (Н.Б.Березанська, С.І.Векслер, Л.С.Виготський,

Б.В.Зейгарник, І.І.Кожуховська, С.А.Король, А.І.Ліпкіна, Л.А.Рибак, С.Л.Рубинштейн, Ю.А.Самарін, А.А.Смірнов, Б.М.Теплов, О.К.Тихомиров та ін.) [2].

Мета та завдання статті. Метою роботи є визначити особливості розвитку критичного мислення як основи інтелектуальної діяльності особистості. Відповідно до поставленої мети були визначені такі завдання дослідження: розширити наукові знання та уявлення щодо особливостей критичного мислення; визначити ознаки та якості критичного мислення особистості при здійсненні інтелектуальної діяльності.

Виклад основного матеріалу. На думку О.В. Кочерги розвиток критичності людини являє собою здатність, яка забезпечує широкий діапазон продуктивної роботи психічних процесів (на різних рівнях їх дії) за рахунок активної селекції й оцінки інформації. В його роботі показано, що в основі становлення та формулювання цього поняття лежать закони, властиві процесу мислення (Б.Г. Ананьєв, Г.С. Костюк, О.М. Леонтьєв та інші). На думку автора, критичність людини об'єднує в собі відображення дії мислення, почуттів та уяви у їх взаємозв'язку. Провідним є мислення, що виступає як регулятор людської діяльності (Б.С. Басов, Б.В. Поршнев, В.А. Семиченко, О.К. Тихомиров та інші), проектування, яке впорядковує і гармонізує відображення та опредметнення (Д. Халперн, Р. Нісбета, Д. Стіл, К. Мередіт, Ч. Темпл). Останнє може мати форму: а) матеріальної трансформації, б) мисленої зміни, в) творіння себе самого, підвищення свого творчого потенціалу [3].

Відмітимо, що відправною точкою - інтелектуальним джерелом ідеї критичності людини є філософія (В. Джеймс, Дж. Д'юї, Р. Роторі, та інші), та загальна і генетична психологія, де оперативні перетворення зовнішніх впливів у психічні явища розглядаються за схемою: задаток - здібність - механізм (Г.С. Костюк, С.Д. Максименко). Психологічний аспект критичності людини втілюється в механізмах відображення - проектування - опредметнення (В.В. Клименко), які забезпечують просування людини в пізнавальній

діяльності [3]. Виходячи з досліджень Р.Л. Солсо, Д. Халперн, К.С. Мерedit та інших, в роботах яких визначено не тільки логічні, а креативні чинники критичності, можна констатувати, що чинники, які утворюються у взаємозв'язку почуттів, уяви, мислення, стають вирішальними у розвитку критичності особистості. Критичність - це є той діапазон дії психічних процесів особистості, який визначає ступінь свободи, сферу та мету її дії, це є діапазон між реальним “Я” та образом “Я” особистості, діапазон її поведінкової гармонії [3].

Досліджуючи особливості розвитку критичного мислення особистості, Я.В. Чаплак зазначено, що проблема керування інтелектуальною діяльністю особистості набуває винятково важливого значення на сучасному етапі, оскільки існує певна диспропорція або суперечність між рівнем мислення і вимогами сучасного прогресу. Соціальні зміни та новітні досягнення сучасної науки і практики пред'являють високі вимоги до самостійного, продуктивного творчого мислення. Автор додав, що актуальність проблеми формування критичного мислення особистості зумовлена тим, що притаманна нашому часу динаміка технологічного і соціального прогресу вимагає від людини умінь швидко адаптуватися до професійної діяльності, змінювати і вдосконалювати її на основі самостійного набуття знань, знаходити шляхи розв'язання професійних і соціальних завдань у будь-яких нестандартних ситуаціях, пошуку внутрішнього потенціалу з метою гармонійної адаптації в полікультурному світі [6].

Висновки та перспективи подальшого розвитку. Аналіз психолого-педагогічної літератури дозволив зробити висновок, що критичне мислення було переважно предметом досліджень учених-психологів. Багатьма авторами поняття „критичне мислення” визначено в межах когнітивної парадигми та на її засадах окреслюються основні методики і технології його розвитку. Науковцями В.Крутецьким, Б.Тепловим виділено поняття “критичність розуму” як певна якість пізнавальної діяльності особистості [6]. Ознаками критичного мислення, на думку багатьох науковців (М.Вейнстайн, Т.Воропай, М.Кларін,

Н.Кравченко, М.Ліпман, К.Мередит, Р.Пауль, Ч.Темпл, О.Тягло, М.Чошанов, Д.Халперн та ін.) є вміння досліджувати реальні виробничі та життєві ситуації; висувати різні варіанти розв'язання поставлених завдань, порівнювати, оцінювати, виявляти недоліки і переваги кожного з них, вибираючи оптимальний; приймати самостійні рішення та прогнозувати їх наслідки. Важливими якостями критичного мислення є також уміння аналізувати інформацію, зібрану з різних джерел, з точки зору її достовірності, точності, корисності для розв'язання поставленої проблеми; обговорювати проблему, що вирішується, чітко і продумано викладати власні думки, аргументовано доводити свою точку зору, уважно ставлячись до чужої та враховуючи її; розпізнавати суперечливі дані, судження, аргументи, виявляти і виправляти помилки в чужих розмірковуваннях та визнавати їх у своїх [4, с. 171-175].

Список літератури:

1. Авершин А. О. Формування критичного мислення у студентів інженерно-педагогічних ВНЗ / А. О.Авершин, Т. В.Яковенко // Проблеми інженерно-педагогічної освіти : зб. наук. пр. / Укр. інж.-пед. акад. – Х., 2009. – Вип. 24–25. – С. 134–145.
2. Копылова Т.Ю. Особенности проявления критичности младших школьников при решении учебных и нравственных задач: дисс. ... канд. психол. наук: [спец.]: 19.00.07 – педагогическая психология / Татьяна Юрьевна Копылова; РГПИ им. А. И. Герцена. – СПб., 2001. – 198 с.
3. Кочерга О. В. Взаємозв'язок мислення, почуттів та уяви у розвитку критичності людини: дис. ... канд. психол. наук: [спец.] 19.00.01 – загальна психологія, історія психології / Олександр Васильович Кочерга; Ін-т психології ім. Г. С. Костюка АПН України. – К., 2003. – 232 с.
4. Хачумян Т. І. Поняття „критичне мислення” та його сутність в психолого-педагогічній науці / Тетяна Іванівна Хачумян // Теоретичні питання культури, освіти та виховання : зб. наук. пр. / Київ нац. лінгвіст. ун-т. – К., 2003. – Вип. 24, ч. 2. – С. 171–177.
5. Хачумян Т. І. Формування критичного мислення студентів вищих

навчальних закладів засобами інформаційних технологій: автореф. дис...канд. пед. наук : [спец.] 13.00.09. – теорія навчання. – Х., 2005. – 19 с.

6. Чаплак Я.В. Роль критичного мислення у творчих пошуках «внутрішнього камертону душі» особистості [Електронний ресурс] / Я.В. Чаплак, М. Мачук // Современные научные исследования и инновации. – Август 2011. – №4. – Режим доступа: <http://web.snauka.ru/issues/2011/08/1516>.

ЗАСТОСУВАННЯ НАПІРНОЇ ФЛОТАЦІЇ ДЛЯ ОЧИСТКИ СТІЧНИХ ВОД ПІДПРИЄМСТВ МОЛОЧНОЇ ПРОМИСЛОВОСТІ

Шевченко Т.О.

Харківський національний університет міського господарства імені

О. М. Бекетова, канд. техн. наук, доцент

ID ORCID 0000-0002-4513-6759, +38066 127 53 91,

tamara.shevchenko@kname.edu.ua

Підприємства молочної промисловості є одними з найбільших водоспоживачів, де 95% стічних вод, що утворюються в процесі виробництва, містять високі концентрації забруднюючих речовин. Для отримання готової продукції витрачається в кілька разів більше води, ніж обробляється сировини.

Стічні води підприємств молочної промисловості відносяться до категорії висококонцентрованих і мають нестабільні за якістю і кількістю показники. Крім того, небезпека забруднення водних об'єктів обумовлена тим, що в ряді випадків молокопереробні підприємства мають децентралізовані системи каналізації, а також недосконалі технології виробництва і системи очищення стічних вод.

Найважливішими показниками якості стічних вод є наступні: рН, ХПК, БПК, зважені речовини, вміст білків і молочного жиру [1].

Оскільки стічні води молокозаводів відносяться до вод нестабільного складу, то і показники ХПК і БПК коливаються в широких межах і становлять в середньому для міських молочних заводів – 1200–1400 мгО₂/л, для виробництва казеїну і сметано-сирних продуктів – 2400 мгО₂/л.

Вміст жирів визначається асортиментом продукції, що випускається і технологією виробництва. Концентрація жирів в стічних водах, що утворюються при виробництві високожирної продукції (вершків, сметани, масла) становить 200–400 мг / л.

З огляду на те, що на більшості підприємств молочної промисловості локальні очисні споруди відсутні або працюють малоефективно, питання організації ефективної локальної очистки стає вельми актуальним.

Сучасні рішення проблеми очищення промислових стоків повинні відповідати критеріям необхідної якості очищення стічної води, а також забезпечувати високу інтенсивність процесу знешкодження, надійність роботи при залпових скидах, простоту обслуговування, компактність очисних споруд при економії ресурсів і енергії, мінімальне утворення вторинних відходів.

Експериментальні дослідження були проведені з використанням стічних вод молокопереробного підприємства. Загальна характеристика складу основних видів забруднень у стічних водах наведена у таблиці 1.

Таблиця 1

Загальна характеристика складу основних видів забруднень у стічних водах підприємства

№ з/п	Показник	Од. вим.	Якість стічних вод	ГДК	Кратність перевищення
1	Водневий показник	од. рН	10,0	6,5 – 8,5	-
2	Завислі речовини	мг/дм ³	1 580	150	7,5
3	ХПК	мгО ₂ /дм ³	3 897	150	15
4	БПК ₅	мгО ₂ /дм ³	2 358	66,7	21
5	Сульфати	мг/дм ³	145	500	норма
6	Хлориди	мг/дм ³	89,8	350	норма
7	Залізо загальне	мг/дм ³	2,6	1,0	2,7
8	Азот амонійний	мг/дм ³	18,5	5,0	2,2
9	Нафтопродукти	мг/дм ³	2,1	2,3	норма
10	Жири	мг/дм ³	274	1,1	229
11	СПАР	мг/дм ³	0,041	2,5	норма
12	Фосфор фосфатний	мг/дм ³	32,6	1,0	27
13	Сухий залишок	мг/дм ³	2 185	1000	1,8

Згідно з даними таблиці 1 основними забруднювачами є зважені речовини, фосфати, жири, органічні сполуки (БСК₅, ХСК). У зв'язку з цим для очищення стічних вод запропонована наступна комплексна двоетапна система очищення, що включає: механічну і фізико-хімічну (1 етап), і, додатково, біологічну очистку (2 етап).

Етап фізико-хімічної очистки реалізується на флотаційній установці. Для підвищення ефективності очищення стічних вод перед нею також передбачається дозування реагентів: коагулянтів і полімерних флокулянтів, застосування яких в певному діапазоні рН сприятиме формуванню пластівчастої структури забруднень, які легко видаляти.

З метою зменшення витрат реагентів, які використовуються в процесі флотаційної обробки стічних вод молокопереробних підприємств, була застосована спеціальна вдосконалена конструкція вставки для змішування (діафрагми).

В результаті аналізу даних таблиці 1 було встановлено, що основними забрудненнями стічних вод молочного комбінату, концентрації яких значно перевищують норми ГДК, є: зважені речовини, ХПК, БПК₅, жири і фосфор фосфатів. Тому були проведені дослідження щодо впливу концентрацій цих забруднень на процес напірної флотації з застосуванням звичайної конструкції флотатора (варіант 1) і флотатора з удосконаленою конструкцією діафрагми в пристрої коагуляційної обробки (варіант 2).

Діафрагму змішування встановлюють в трубу, діафрагма створює перепад тиску. Частина потоку перед діафрагмою забирається в обвідний трубопровід. В цей трубопровід вводиться концентрований розчин коагулянту, далі по ньому відбувається змішування розчину з частиною витрати стічних вод. Відібрана частина потоку з коагулянтом повертається в основний трубопровід відразу за діафрагмою в зону інтенсивного вихроутворення.

У таблиці 2 наведено ефективність очищення стічних вод на лабораторній флотаційній установці за основними показниками якості стічних вод: зважені речовини, ХПК, БПК₅, жири, фосфор фосфатів. Дані отримані за двома

варіантами вузла коагуляційної обробки. У якості коагулянту був застосований сульфат алюмінію, дози якого варіювалися в таких межах – 60–110 мг/дм³ (в розрахунку на Al₂O₃).

У практиці фізико-хімічної очистки стічних вод молокопереробних підприємств широкого поширення набули залізовмісні реагенти (солі заліза Fe²⁺ і Fe³⁺). Застосування таких реagentів може бути більш раціональним з точки зору здійснення подальшої біологічної очистки стічних вод молокопереробного підприємства, екологічно і економічно вигідніше, ніж застосування реагентів, що містять алюміній.

Тому для порівняння ефективності роботи коагулянтів і економічної доцільності їх застосування лабораторні дослідження з інтенсифікації процесу напірної флотації при очищенні стічних вод молокопереробного підприємства були проведені за варіантом 2 (із застосуванням вдосконаленої конструкції діафрагми в системі подачі реагенту) з використанням двох видів коагулянтів: сульфату алюмінію Al₂(SO₄)₃ і хлориду заліза FeCl₃ (таблиця 2).

Таблиця 2

Ефективність очищення стічних вод молокопереробного підприємства на лабораторній флотаційній установці при застосуванні розчинів коагулянтів

Доза коагулянту, мг/дм ³		Ефективність, %									
		за завислими речовинами		за ХПК		за БПК		за жирами		за фосфатами	
сульфат алюмінію (у розрахунку на Al ₂ O ₃),	хлорид заліза (у розрахунку на FeCl ₃),	сульфат алюмінію (у розрахунку на Al ₂ O ₃),	хлорид заліза (у розрахунку на FeCl ₃),	сульфат алюмінію (у розрахунку на Al ₂ O ₃),	хлорид заліза (у розрахунку на FeCl ₃),	сульфат алюмінію (у розрахунку на Al ₂ O ₃),	хлорид заліза (у розрахунку на FeCl ₃),	сульфат алюмінію (у розрахунку на Al ₂ O ₃),	хлорид заліза (у розрахунку на FeCl ₃),	сульфат алюмінію (у розрахунку на Al ₂ O ₃),	хлорид заліза (у розрахунку на FeCl ₃),
60	100	93,2	88,9	30,2	31,0	29,5	28,0	92,7	88,1	59,5	57,7
70	110	96,3	89,6	36,0	34,0	34,2	31,0	94,6	90,4	63,2	60,2
80	120	96,4	92,2	40,0	37,0	38,6	34,0	93,9	91,7	64,5	63,0
90	130	94,7	96,2	39,5	40,8	37,7	37,0	92,7	93,7	63,3	64,1
100	140	94,6	96,5	36,0	40,6	37,1	37,1	91,9	94,2	64,1	64,3

Проведені наукові дослідження з інтенсифікації роботи флотаційної установки при очищенні стічних вод молокопереробного підприємства дозволяють зробити наступний висновок: на підставі аналізу отриманих експериментальних даних виявлені основні фактори, які впливають на очистку стічної води молокопереробного підприємства на флотаційній установці при застосуванні спеціальної конструкції діафрагми у вузлі змішування реагенту. До таких факторів належать: інтенсивність перемішування, вид і доза коагулянту, що вводиться, концентрації вихідних забруднень в стічних водах (зважені речовини, жири, БПК₅, ХПК і фосфати).

Список літератури:

1. Shevchenko T. Experimental investigation of intensification of the process of dissolved-air flotation in wastewater treatment of milk processing enterprises / T. Shevchenko, A. Shevchenko. // Eastern-European Journal of Enterprise Technologies. – Volume 1, Issue 6, 2016, Pages 4–12.

ТИПОВІ ПОМИЛКИ У МОВЛЕННІ СТУДЕНТІВ-МЕДИКІВ

Шеремета Л.П.

кандидат педагогічних наук, старший викладач

кафедра української мови

ДВНЗ «Тернопільський державний медичний університет

імені І.Я. Горбачевського МОЗ України»

м.Тернопіль, Україна

sheremeta@tdmu.edu.ua

В умовах розбудови незалежної України, її національного відродження, розвитку самобутньої української культури, компонентом якої є рідна мова, перед сучасною освітою виникають важливі питання, які потребують нагального розв'язання. Одне з них – культура мовлення. Протягом багатьох

років культурі українського мовлення не приділялося належної уваги. Поради і настанови зводилися лише до сухих декларацій; не розмежовувались такі поняття, як «мова» і «мовлення». Враховуючи ці умови, предметом дослідження багатьох науковців (О.М. Біляєв, С.Я. Єрмоленко, А.П. Коваль, Л.І. Мацько, В.Я. Мельничайко, Е.Я. Палихата, М.І. Пентиліук, М.Р. Стельмахович, Л.В. Струганець) стали теоретичні основи культури усного і писемного мовлення. О.М. Біляєв, який стояв біля витоків методики мови, вважав, що мовлення завжди повинно бути бездоганно грамотним.

Серед основних вимог до культури мовлення студентів можемо виокремити змістовність, правильність, комунікативну доцільність, точність, стилістичну вправність та грамотність.

Проаналізувавши культуру мовлення студентів-медиків I курсу, можемо стверджувати, що рівень мовленнєвої культури в основному відповідає переліченим вимогам, але негативні моменти все ж таки мають місце в їхньому мовленні.

Внаслідок проведених спостережень можемо визначити низку помилок, які є характерними для мовлення студентів медичного факультету. Основними серед них є такі: 1) недоречне використання під час розповіді чи пояснення навчального матеріалу елементів писемного мовлення. Як наслідок, передача змісту присипає увагу студента, а це викликає байдужість до предмета розмови. Таке мовлення є важким для сприймання, штучним; 2) відсутність стрункості, логічної послідовності, чіткості, повноти в розкритті предмета, уривчастість, незакінченість фраз.

Практика доводить, що важливими недоліками культури мовлення студентів є: 1) відсутність правильної вимови (зокрема, африкатів дз, дж; проривного г; уживанням кличного відмінка; безособових дієслівних форм на -но, -то; сполучення приголосних -ться, -шся); 2) ігнорування евфонічних засобів (найчастіше у вимові чергування звуків у/в та і/й; як наслідок – «блякне краса мови» [77, с. 39]); 3) уживання неправильного наголосу (особливо, коли йдеться про терміни: вимова, значуща частина, порядковий (числівник); а

також і в багатьох інших словах, як-от: заголовок, котрий, ненависть, старанно, поки що тощо).

Так, серед лексичних недоліків виділимо: а) вживання слів у невласивому для контексту значенні («відбиття (замість зображення) життя, «грати значення» (замість роль); б) порушення лексичної сполучуваності слів («вірно (замість правильно) відповідати», «день відчинених (замість відкритих) дверей»); в) багатослів'я, плеоназм (не варто вживати слова «ну», «значить», «також»; «вперше знайомитися», «сатирична карикатура» тощо); г) тавтологію (наприклад, «внести внесок в літературу», «саджати у саду саджанці»); г) уживання лексичних діалектизмів, русизмів (як-от: «шахматна гра» (замість шахова гра).

Про невисокий рівень стилістичних умінь і навичок мовлення студентів свідчить неправомірне повторення тих самих слів і зворотів, що створює звукову одноманітність мовлення. Характеризуючи групу граматичних помилок, зупинимось детальніше на кожній з них. Словотворчі помилки пов'язані з уживанням неприйнятних в літературній мові утворень на зразок «Галін» (від Галя), «з року в рік» (рік у рік), «дочкин» (від дочка). Ця група є порівняно нечисельною. Морфологічні помилки трапляються значно частіше. Найпоширенішими є помилки в морфологічних формах слів («баче», «хотять», «самий прекрасний»), у вживанні сполучень числівників з іменниками на означення часу («в сім годин», «п'ять хвилин десятої»), складених формах числівників («пятидесяти», «в сорок першому – сорок п'ятих роках»). Також часто студенти в іменниках II відміни, що означають назви деяких машин, населених пунктів уживають замість -а закінчення -у: «зупинка поїзду», «Санкт-Петербургу»; закінчення -и замість -і в іменниках III відміни на -ість: «дійсности», «меншости», «области».

Проте найчисельнішою є група синтаксичних помилок, що виявляється у таких випадках: 1) неправильній побудові дієслівних словосполучень (розкажи за (про) брата, що можна сказати за (про) грамотність); 2) сполученнях слів із прийменником по (наприклад, «комісія по (для) перегляду програм», «скучати

по матері» (за матір'ю)); 3) у невправно побудованих, кострубатих, громіздких реченнях.

Важливим компонентом формування культури мовлення студентів є їх стилістична грамотність, яка відзначається невисоким рівнем. Основними недоліками вважаємо невдалий вираз чи мовленнєву неправильність, що суперечить літературному мовленню, злагоженому стилю, що веде до порушення стильової єдності тексту.

Для усунення цих недоліків доцільним буде користування різними видами словників, що сприятиме удосконаленню культури мовлення студентів.

Список літератури:

1. Біляєв О.М. Про культуру мовлення вчителів-словесників, учителів загалом і не лише словесників / О.М. Біляєв // Урок української. – 2000. – № 1. – С. 23-27 .

2. Методика формування міжкультурної іншомовної комунікативної компетенції. Курс лекцій : навч.-метод. посібник / Бігіч О.Б., Бориско Н.Ф. та ін. / за ред. С.Ю.Ніколаєвої. – К. : Ленвіт, 2011. – 344 с.

3. Палихата Е.Я. Культура наукового і ділового мовлення / Е.Я. Палихата. – Тернопіль : ПМП РОМС-К, 1998. – 172 с.

THE MECHANISM OF HUMOUR AND IRONY IN ENGLISH-LANGUAGE SENRYU

Shershnova A.V.

Kyiv National Linguistic University

PhD (Linguistics), Assoc. Prof.

Professor O. M. Morokhovsky Department of English Philology
and Philosophy of Language

Although there have been developed several theories of humour aiming to describe its forms and functions in language, the mechanisms of construing humour in poetry still constitute a rather complex area of research. The text worlds of certain types of poems are often not fully detailed, making the reader's comprehension of such fictional worlds challenging [3, p. 69]. Given that poetry itself is a particularly 'difficult' genre for stylistic study [5, p. 2] and that humour has always been an elusive concept [2, p. 341], investigating the nature of the latter in poetic texts encompasses a myriad of complexities for the researcher, especially when it comes to the linguo-stylistic analysis of such exotic genres of poetry as English-language senryu.

While the genre of haiku is likely to sound familiar to a poetry lover, the term "senryu" could be unknown to the reader who is used to more regular poetic forms. Both haiku and senryu are genres of Japanese minimalist poetry which originated in the eighteenth century in the East and have not lost their popularity by now. Present-day English-speaking poets have also taken a particular liking to the two genres: haiku and senryu are actively developing in contemporary British, American, Australian, New Zealand and Canadian literatures.

The difference between English-language haiku and English-language senryu is yet to be clarified. However, it has been generally agreed that while English-language haiku is a poem focused on the natural world, English-language senryu, on the other hand, describes human nature [1, p. 171]. Another key feature that makes English-language senryu stand out is that this genre of minimalist poetry portrays human nature in a humorous and sometimes even ironical or satirical way, e.g.:

- trying to forget him
- stabbing
- the potatoes
- George Swede

The three-lined verse by American poet George Swede can be viewed as a classical example of English-language senryu. Through the use of seven simple words, it describes the emotions and feelings of the speaker, most probably a woman,

surviving the end of her romantic relationships with someone that she could be still in love with. The author's skilful arrangement of the three lines contributes to building tension. It is the word in the middle line, "stabbing," that seems to be essential to the reader's involvement in the 'story.' The way the reader perceives the juxtaposition of the image of the disappointed woman and that of her stabbing the potatoes determines the overall tone of the poem.

"Stabbing" plays a pivotal role in creating either humorous appeal or a sharper, ironical effect because this word leaves room for ambiguity. Due to a very limited number of words, as well as because of a lack of any punctuation, the poem is likely to prompt the reader to imagine different possible scenarios simultaneously: while the woman is trying to forget the man, she is stabbing the potatoes; or, in a bid to release her negative emotions, the woman is stabbing the potatoes. The second possible scenario could evoke in the reader even 'darker' associations related to the primary meaning of the verb "stab" i.e. injuring someone with a sharp object. However, the closing line of the poem gives a sort of relief: the reader discovers that the woman is "stabbing the potatoes." This inherently strong verb becomes even more powerful in the given context: the poet masterfully describes the woman's complex emotional state through a verb that denotes simple physical action. The reader's interpretation of the verse will be dependent on their individual perception of the correlation between light-hearted and dark humour in Swede's poem. Nevertheless, it goes without saying that despite its brevity, English-language senryu has at its disposal effective mechanisms of creating humour and irony, though the boundary between the two is often blurred.

A theory that can be used to explain the mechanism of creating humour and irony in English-language senryu is known as the relief theory, which was pioneered by philosopher Herbert Spencer as far back as in the nineteenth century. He viewed laughter through the lens of his hydraulic theory of nervous energy. According to the theory, agitation and excitement give rise to energy that has to expend itself in one way or another [4, p. 11-12]. As a physical movement, laughter, therefore, tends to function as the expressive pathway of various forms of pent up energy.

The relief theory has often been seen as one that does not describe those instances of humour that occur quickly; besides, its application to the analysis of verbal humour is not always apparent [4, p. 12]. Nevertheless, even though English-language senryu does not necessarily make the reader laugh, it is an example of an extremely short text that can immediately provoke a response of humorous amusement through its peculiar tension relief mechanism. The latter is created through a poet's skillful arrangement of a limited number of well-chosen words. Juxtaposition of two or three images, often contrasting, unrelated or unexpected, causes tension, which is enhanced by the reader's attempt to establish relationships between the images despite semantic ambiguities. Therefore, there is a direct correlation between humor/irony in English-language senryu and its minimalist form. Analysing humour and irony in English-language senryu as well as boundaries between them from other perspectives, such as the superiority and incongruity theories, builds an avenue for further research.

Works Cited:

1. Davis, Jessica M. *Understanding Humour in Japan*. Wayne State University Press, 2006.
2. Garrison, Bruce. *Professional Feature Writing* (4th ed.). Psychology Press, 2004.
3. Jeffries, L. "The Role of Style in Reader Involvement: Deictic Shifting in Contemporary Poems." *Journal of Literary Semantics*, vol. 37, no. 1, 2008, pp. 69-85.
4. Larkin-Galinanes. "An Overview of Humour Theory." *The Routledge Handbook of Language and Humour*, edited by S. Attardo, Routledge, 2017, pp. 4-16.
5. Verdonk, Peter. *The Stylistics of Poetry: Context, Cognition, Discourse, History*. Bloomsbury, 2013.

ЕКОЛОГІЧНА НЕБЕЗПЕКА НЕРАЦІОНАЛЬНОГО ВИКОРИСТАННЯ ПРОДУКТІВ ХАРЧУВАННЯ

Шибанова А.М.

к.т.н., доц.,

Біловус Р.І.

студ.,

Хомко Н.Ю.

к.т.н., доц.

Національний університет «Львівська політехніка», м. Львів

ashybanova16@gmail.com

Екологічний стан навколишнього середовища – один з найважливіших чинників, що впливає на здоров'я людей. З кожним роком умови та якість життя на планеті погіршується. За даними ВООЗ причиною великої смертності у світі є забруднення навколишнього середовища. Екологічні ризики призводять до погіршення стану атмосфери, гідросфери, знищення мільйонів гектарів родючих ґрунтів, забруднення планети отрутохімікатами та радіоактивними відходами, вирубки лісів, опустелювання, загибелі флори та фауни. Усе це зумовлено антропогенним впливом.

Метою роботи є висвітлення екологічної небезпеки нераціонального використання продуктів харчування та шляхів мінімізації харчових втрат та відходів.

Часто ми навіть не задумуємось над тим, що наші, здавалося б такі дріб'язкові вчинки, здатні стати зародками глобальних екологічних проблем. Однією із них є проблема нераціонального використання продуктів харчування.

Під поняттям «харчові відходи» розуміють харчові продукти, що втратили свої первинні споживчі властивості в процесах їх виробництва, переробки, застосування чи зберігання. Це можуть бути відходи кухонь, пекарень, підприємств харчової промисловості.

Згідно з даними досліджень Продовольчої та сільськогосподарської організації ООН (FAO), девізом якої є вислів «допомагаємо побудувати світ без голоду», розвинені країни викидають на смітник до 40% харчових продуктів. Головною причиною цієї проблеми є надлишок виробництва продуктів харчування та легка їх доступність. Полиці супермаркетів повністю забиті харчами, збільшується об'єм виробництва, на телеканалах, в Інтернеті, у соціальних мережах можна спостерігати культ їжі. Усе це спокушає людину купувати більше, ніж вона сама може з'їсти.

Дослідники Гарвардського університету встановили, що у світі щороку викидають продукти на суму у \$400 млрд. Витрати цілком придатної для споживання їжі оцінюються у 1,3 млрд тонн. У світі нараховується приблизно 800 млн людей, що регулярно не доїдають, а це кожен 9 мешканець планети. Щоб нагодувати таку величезну кількість людей, знадобиться навіть четвертина викинутої їжі.

Здебільшого продукти викидають через закінчення терміну придатності. Існують супермаркети, що віддають продукти, що на межі закінчення терміну придатності у благодійні організації. Проте більша частина товару все-таки викидається на смітник. Такі дії обходяться планеті не лише збитками у грошовому еквіваленті, але й стають джерелом викидів парникових газів, а ті в свою чергу впливають на зміну клімату та на стан навколишнього середовища. Також продукти викидають, тому що просто не в змозі їх з'їсти. Слід взяти до уваги й те, що найбільша кількість відходів – не натуральні продукти, а напівфабрикати, що роблять харчові відходи такими ж небезпечними як синтетичні.

Американець у середньому викидає приблизно 95-115 кг сміття щороку. 1/3 харчових відходів викидається ще у процесі виробництва. 30-40% усіх продуктів, вирощених на фермах, не приймають магазини та ресторани через не привабливий колір, розмір, форму. А 30-50% куплених продуктів викидається уже споживачами. Сюди входять страви, що не вдалися, недоїдені порції, зайві продукти, яких купили забагато. Якщо чітко поділити відходи

середньостатистичного американця, то 15% - це фрукти, 17% - молочні продукти, 18% - хліб/випічка, 20% - овочі, 25% - морепродукти та 33% - м'ясо.

Зменшення харчових відходів хоча б на 5% дозволить нагодувати 4 мільйони людей.

За оцінками кількості викинутих продуктів в США та Європі можна прогодувати 3 планети.

Мешканці Великобританії щороку витрачають €11,3 млрд на продукти, які не споживають. Це вдвічі більше за кошти, які уряд країни витрачає на зовнішньоекономічну допомогу. Якщо британці припинять викидати продукти, то викиди CO₂ скоротяться приблизно на 15 млн тонн, що є еквівалентним до того, якби вони забрали з доріг кожен четвертий автомобіль.

У Німеччині за даними організації Всесвітнього фонду дикої природи (WWF) щороку викидається приблизно 18 млн тонн продуктів. Якщо розкласти цю кількість відходів, то можна було б вкрити більше 2,6 млн га землі. Приблизно 2 млн тонн зерновитих продуктів, зокрема хліб та випічка, а також фрукти та овочі – по 1,5 млн тонн потрапляють на смітники. 60% харчових відходів викидають магазини або ресторани, а 40% - споживачі. Якщо зробити точний розрахунок, то щосекунди німці викидають 313 кг продуктів харчування.

У Франції щороку викидають 20-30 кг їжі. Це обходиться економіці держави у €20 млрд на рік. Слід зауважити, що лише 4 т відходів становлять молочні продукти. Аби зменшити кількість харчових відходів до 2025 року удвічі, влада Франції запровадила реформу щодо заборони торговим мережам викидати непродані продукти харчування, термін придатності яких ще не вийшов. Супермаркети, площа яких перевищує 400 м² з 2016 року заключили договори із благодійними організаціями, щоб віддавати їм продукти. А організації вже самостійно роздають харчі для бідних або відправляють їх на переробку для корму тваринам або для біопалива. У разі невиконання реформи на супермаркети накладають штраф у розмірі €75 тис, а їх керівникам загрожує позбавлення волі до 2 років.

Навіть голландці, відомі як найбільш економний народ у світі, відзначаються великою любов'ю до їжі. Наслідком цього є велика кількість харчових відходів – 40-50 кг їжі на одну людину за рік.

У Польщі частка викинутої їжі становить 9 млн тонн. За даними експертів Польської федерації банків продовольства до смітників потрапляють найчастіше продукти, термін придатності яких минув. Хліб становив 58%, картопля та ковбаса – по 37%, овочі-19%, фрукти – 18%.

Середній рівень харчових втрат на душу населення у Європі та Північній Америці становить 290 кг/рік, у країнах Африки на південь від Сахари і Південній/Південно-східній Азії – 145 кг/рік. А ось середній рівень харчових відходів на душу населення у Європі та Північній Америці складає 105 кг/рік, а у країнах Африки на південь від Сахари і Південній/Південно-східній Азії – 8,5 кг/рік.

В Україні ситуація також не з найкращих. Щороку українці викидають приблизно 7 тонн харчів на 5,5 млрд грн. Через надмірний надлишок їжі, українці просто не в змозі спожити і відправляють продукти на смітник.

Є й інші фактори, що заставляють викинути продукти. Це насамперед діяльність мікроорганізмів, ензими, а також процеси завітрювання та окислення. До мікроорганізмів належать бактерії, дріжджові та плісняві грибки, для яких продукти є поживним середовищем, щоб розмножуватись, бродити, розкладатись та виділяти неприємні запахи. Вживання такої їжі може призвести до отруєння або навіть і смерті. Слід стежити за температурою, оскільки вона може стати причиною розмноження бактерій. Найбільш оптимальними вважаються температурні межі нижче $+10^{\circ}\text{C}$ та вище $+55^{\circ}\text{C}$, оскільки при таких температурах бактерії не здатні розмножуватись. Ензими – це сполуки, біохімічні реакції яких викликають зміну кольору та смаку продукту. Найактивніше протікання цих реакцій можна спостерігати при температурах від $+30^{\circ}\text{C}$ до $+60^{\circ}\text{C}$. Процеси завітрювання та висихання відбуваються якщо вологість повітря є нижчою 100%. Окислення протікає під дією кисню у повітрі. Їжа втрачає смак, а вітаміни в ній руйнуються. Серед інших чинників

на якість та вигляд продукту також суттєво впливають світло, рН середовища, концентрація солі та цукру, антисептики, а найголовніше – зберігання продуктів.

Останнім часом зростає перспектива зменшення харчових відходів для покращення ситуації у світі. У деяких країнах можна зустріти кафе, в яких 70-80% продуктів власники отримують безкоштовно від магазинів чи гуртівень.

В Україні діє законопроект №8450 «Вдосконалення системи контролю безпечності харчових продуктів в Україні», що розроблений відповідно до Всеохоплюючої стратегії імплементації Глави IV «Санітарні та фітосанітарні заходи Угоди про асоціацію між Україною та ЄС», схваленої розпорядженням Кабінету Міністрів України від 24 лютого 2016 р. № 228-р.

Метою цього документу є приведення українського законодавства у відповідність до положень Регламенту ЄС № 1169/2011 від 25 жовтня 2011 р. щодо надання споживачам інформації про харчові продукти.

Основною метою цього документу є надання населенню України інформації щодо характеристики харчового продукту, а саме: категорія продукту, характерні ознаки, властивість, склад, кількість, термін придатності, країну походження або місце походження, спосіб виготовлення або виробництва харчового продукту. Знання цієї інформації значно спростить життя українцям та дозволить здійснити свідомий вибір товару, спираючись на свій смак та стан здоров'я. Використання неправдивої інформації, що може ввести в оману покупця, забороняється законом.

В законі повинні бути чітко сформульовані такі вимоги: інформація повинна бути розбірливою, висота малих літер без виносних елементів відповідно до норм ЄС має дорівнювати або перевищувати 1,2 мм (в Україні зараз – 0,8 мм); інформація про алергени має виділятися у переліку інгредієнтів шрифтом, стилем та кольором; запровадження однакових вимог до надання інформації про харчові продукти, продаж яких здійснюється дистанційним методом; вимога щодо надання інформації про наявність у продуктів рафінованої олії, жирів рослинного походження, зокрема пальмову олію;

вимога щодо надання інформації про те, чи продукт піддавався розмороженню чи замороженню та про швидкість його псування. Інформація має бути подана доступно як для молоді, так і для людей старшого віку, а також і для людей з обмеженими можливостями (зокрема проблеми із зором). Регламент 1169/2011 забороняє вводити споживача в оману, надавати незрозумілу, заплутану інформацію про товар, або таку інформацію, що не відповідає науковим даним.

Документ дозволить врегулювати питання, пов'язані з наданням покупцеві інформації про харчові продукти.

Приведення законодавства України до стандартів Європейського Союзу щодо надання споживачам детальної та зрозумілої інформації про харчовий продукт дозволить вийти ринку харчових продуктів на новий, європейський рівень. Оператори ринку, які надають споживачам інформацію стосовно будь-якого продукту, матимуть уніфіковані правила, що дозволять забезпечити правову визначеність та дозволить зменшити адміністративний тягар на операторів ринку. Покупці матимуть змогу вибирати для себе товар високої якості, що буде підходити як з міркувань про охорону здоров'я, але й також товар, що відповідатиме санітарним та екологічним нормам.

Екологічні організації закликають населення усвідомлено підходити до вибору купівлі продуктів харчування. Це дозволить купувати лише ті товари, які дійсно потрібні. Також радять робити інвентаризацію холодильника щодня або через день аби не забувати про продукти, термін придатності яких швидко спливає. Деякі харчі можна заморожувати, що теж суттєво вплине на зменшення відходів. Якщо не в змозі доїсти порцію, то краще залишити її на інший прийом їжі. Слід також контролювати свої відходи, оскільки так можна виявити, яких саме продуктів є надлишок, не боятись купувати деформовані продукти, адже не завжди ідеальна форма овочів і фруктів свідчить про їхню якість, приділяти увагу вітчизняній продукції, оскільки імпортні продукти, перед тим як потрапити на полиці наших магазинів, проходять довгий шлях, тому термін придатності є набагато меншим.

Отже, дотримуючись простих правил раціонального використання харчових продуктів, ми не лише зекономимо гроші, а й зменшимо кількість відходів продуктів харчування, що суттєво покращить стан навколишнього природного середовища.

ОСОБЛИВОСТІ ПРОФЕСІЙНО-ПРИКЛАДНОЇ ФІЗИЧНОЇ ПІДГОТОВКИ СТУДЕНТІВ-АРХІТЕКТОРІВ

Шиян В.М.

ДВНЗ «Придніпровська державна академія будівництва та архітектури»
к.фіз.вих., доцент, завідувач кафедри фізичного виховання та спорту

Постановка проблеми. Аналіз останніх досліджень і публікацій. Професійно-прикладна фізична підготовка у закладах вищої світи є одним з основних завдань фізичного виховання студентів: вона покликана озброювати їх теоретичними знаннями, виховувати фізичні та спеціальні якості, розвивати рухові навички, які забезпечують фізичну та психологічну готовність до майбутньої професійної діяльності.

Впровадження професійно-прикладної фізичної підготовки у практику фізичного виховання студентів закладів вищої освіти технічного профілю створює передумови для скорочення строків професійної адаптації, підвищення професійної майстерності, досягнення високої професійної працездатності й продуктивності праці [2, 3].

Ряд фахівців, Г.П. Грибан (2013, 2014), С.М. Канішевський зі спів. (2005), Т.Ю.Круцевич, Н.Є. Пангелова (2016), Л.П. Пилипей (2013), С.М. Футорний (2013) та інш. відмічають, що діюча в теперішній час організація фізичного виховання у закладах вищої освіти недостатньо ефективна для підвищення рівня фізичної підготовленості, здоров'я, професійно важливих якостей студентів. Основними причинами низького рівня здоров'я та фізичної

підготованості є зниження інтересу та мотивації у студентів до традиційної форми організації занять, відсутність диференційованого підходу у процесі фізичного виховання, недостатнє різноманіття форм організації фізичного виховання, умов навчання у закладах вищої освіти, шкідливі звички та інше.

Тому вивчення проблеми організації фізичного виховання у закладах вищої освіти технічного профілю, яка забезпечувала б необхідний рівень адаптації, зміцнення здоров'я й розвиток професійних фізичних і психофізіологічних здатностей студентів, є своєчасною й актуальною.

Мета дослідження – дослідити вплив методики професійно-прикладної фізичної підготовки з використанням засобів бадмінтону на фізичну підготовленість студенток 17-18 років.

Методи дослідження – аналіз і узагальнення літературних джерел, педагогічне спостереження, педагогічний експеримент, педагогічне тестування, методи математичної статистики.

Результати дослідження та їх обговорення. Дослідження проводилися на базі ДВНЗ «Придніпровська державна академія будівництва та архітектури». У тестуванні взяли участь 40 осіб жіночої статі віком 17-18 років, які навчалися на першому курсі. Усіх студенток було розподілено на дві групи (по 20 осіб): експериментальна група зі спеціалізацією бадмінтон (ЕГ), контрольна група за спеціалізацією жіноча гімнастика (КГ). До педагогічного експерименту були залучені студентки, які за станом здоров'я належали до основної медичної групи, що не займалися спортом.

Проведений аналіз науково-методичної літератури дозволив виявити основні завдання професійно-прикладної підготовки студентів-архітекторів: переважний розвиток загальної і статичної витривалості; розвиток сили м'язів шиї, плечового поясу і спини; розвиток витривалості рук, особливо кистей і пальців рук; оптимізація зору; вміння розвивати та розслаблювати м'язи; оптимізувати дихання, психологічний стан, збереження працездатності при тривалій роботі в умовах гіпокінезії та гіподинамії; виховання зорової та

вербальної пам'яті, збільшення її об'єму; розвиток концентрації уваги, вміння переключатися, стійкості уваги, комунікабельності.

Серед різних видів спорту як засіб професійно-прикладної фізичної підготовки нами був вибраний бадмінтон.

Бадмінтон посідає вагоме місце у системі фізичного виховання. Характер ігрових вправ пред'являє підвищені вимоги до фізичної і функціональної підготовленості студентів. Це гра, яка підвищує зацікавленість, доступна, захоплююча, близька до народних ігор; задовольняє природну потребу людини у фізичній активності; підтримує високу працездатність на довгі роки; зміцнює здоров'я; сприяє естетичній освіті; розвиває швидкість рухів, точність зорового сприйняття, просторове уявлення свого тіла; знімає негативний вплив на людину одноманітності праці, засіб зміни діяльності; сприяє інтелектуальному розвитку. Заняття бадмінтоном сприяють розвитку у студентів особових якостей, необхідних в майбутній професійній діяльності (уміння взаємодіяти в колективі, здатність адекватно реагувати на ситуацію, яка раптово змінюється і т. ін.) [1, 4, 5].

Експериментальна методика навчальних занять з фізичного виховання з використанням засобів бадмінтону для студентів першого курсу була представлена у вигляді 4 модулів, що охоплюють навчальний рік з вересня по червень, і включала розділи з теоретичної, техніко-тактичної, загальної і спеціальної фізичної підготовки студентів.

Теоретична підготовка включала комплекс теоретичного та методичного матеріалу, який необхідний студенту для освоєння системи знань: з бадмінтону, фізичної культури, здорового способу життя, основ самостійних занять і самоконтролю, професійно-прикладної фізичної підготовки та його практичного використання під час занять фізичними вправами.

Технічна підготовка передбачала навчання: різних способів тримання ракетки (хват) під час ударів справа, знизу, зліва, зверху; основного вихідного положення бадмінтоніста під час подачі, у грі, виконуючи удари справа, зліва, знизу, зверху; особливостей пересувань бадмінтоністів по майданчику з

імітацією ударів без волана; вправ з підвісним воланом; жонгливання воланом на різній висоті – відкритим та закритим боком ракетки; навичок слідування за воланом під час жонгливання; високодалекі удари, подачі.

До загальнофізичної підготовки належали вправи, які впливають на основні системи й функції людського організму: м'язову, серцево-судинну, дихальну. За допомогою вправ з арсеналу бадмінтону, підвищувалася загальна фізична підготовленість студентів, що стало основою для застосування специфічних вправ професійно-прикладної фізичної підготовки.

Спеціальна фізична підготовка спрямована на розвиток спеціальних фізичних якостей та рухових дій, які необхідні для гри у бадмінтон: швидкісних-силових і координаційних здібностей, спеціальної витривалості, сили, гнучкості. Ця підготовка включала вправи бігового та стрибкового характеру, метання тенісного м'яча та волана, вправи з гумовим амортизатором, вправи динамічного та статичного характеру.

Оцінка ефективності впровадженої методики, спрямованої на розвиток професійно значущих фізичних якостей, дозволила визначити, що дівчата ЕГ показали позитивні зміни розвитку професійно значущих фізичних якостей та показників фізичної підготовленості порівняно зі студентками КГ. Так, в ЕГ статистично значуще ($p < 0,05$) покращилися результати у тестах на спритність, швидкість, силу. У той же час у дівчат КГ показники змінювались статистично незначуще ($p > 0,05$).

Таким чином, професійно-прикладна фізична підготовка майбутніх фахівців є педагогічним процесом забезпечення спеціалізованої фізичної підготовленості до вибраної професійної діяльності; виховання професійно важливих якостей для даної професійної діяльності; підвищення функціональної стійкості організму.

Список літератури:

1. Мищенко И.В., Пушкина В.Н., Зелянина А.Н. Педагогические основы профессионально-прикладной физической подготовки студентов строительных

спеціальностей. *Современные проблемы науки и образования*. 2013. №6. Режим доступу: <https://www.science-education.ru/ru/article/view?id=11215>

2. Пилипей Л.П. Теоретико-методичні основи професійно-прикладної фізичної підготовки студентів вищих навчальних закладів: дис. ... д-ра. наук з фіз. вих. і спорту: 24.00.02. К., 2010. 513с.

3. Раєвський Р.Т., Канішевський С.М. Професійно-прикладна фізична підготовка студентів вищих навчальних закладів. Одеса. Наука і техніка, 2010. 380с.

4. Шиян О. Вплив спортивно-орієнтованих занять бадмінтоном на фізичну підготовленість студенток закладів вищої освіти. *Спортивний вісник Придніпров'я*. 2018. №1. С.265-270.

5. Шиян В.М., Шиян О.В., Молчанов Є.В. Професійно-прикладна фізична підготовка студентів-архітекторів засобами бадмінтону. *Вісник Чернігівського національного педагогічного університету*. Серія: Педагогічні науки. Фізичне виховання та спорт. 2018. Вип.154, т.1. – С.203-207.

КРИТЕРІЇ ЕФЕКТИВНОСТІ ПЛАНУВАННЯ НАДАННЯ ОСВІТНІХ ПОСЛУГ ЗАКЛАДАМ ВИЩОЇ ОСВІТИ НА ОСНОВІ ЛІНГВІСТИЧНОГО АНАЛІЗУ

Шілінг А.Ю.

аспірантка кафедри інформаційних систем та мереж, Національний
університет «Львівська Політехніка»,

Жежнич П.І.

доктор технічних наук, професор кафедри соціальних комунікацій та
інформаційної діяльності, Національний університет «Львівська Політехніка»

Вступ. Планування надання освітніх послуг закладам вищої освіти (ЗВО) є складним, багаторівневим процесом [1, 2]. Але основним аспектом у цьому

планування є споживачі освітніх послуг, оскільки від наявності контингенту залежить сам процес надання освітніх послуг, а від його наукового потенціалу – його якісна характеристика [3]. Визначення критеріїв ефективності планування надання освітніх послуг дає змогу критично оцінити діяльність ЗВО у вступній кампанії у цілому, виявити зони ризиків та окреслити зони росту для окремих спеціальностей ЗВО.

Основна частина. Планування надання освітніх послуг тісно пов'язане із мотиваційним намірам потенційних абітурієнтів, оскільки від них залежить не тільки вибір спеціальності, але й вибір ЗВО для навчання. Одним із шляхів впливу на формування вбору потенційним абітурієнтом спеціальності та ЗВО є безпосередній вплив на нього через комунікативну діяльність. Найбільш популярними комунікативним сервісам є спеціалізовані веб-форуми та соціальні мережі [4]. Саме тому лінгвістичний аналіз комунікативної діяльності учасників спеціалізованих веб-форумів та тематичних груп у соціальній мережі відіграє важливу роль у плануванні надання освітніх послуг ЗВО.

Для визначення ефективності планування надання освітніх послуг ЗВО введемо терміни: «зона ризику» — можливість спеціальності втратити позиції щодо отримання максимально якісного контингенту студентів та «зона росту» — можливість спеціальності покращити показники якісного контингенту студентів.

Встановлення ефективності планування надання освітніх послуг аналізуємо у два етапи: комунікативний етап та результативний.

Комунікативний етап передбачає аналіз комунікативної діяльності учасників відкритих веб-ресурсів протягом усієї вступної кампанії. Оскільки, вступна кампанія складається з п'яти періодів [5], то і аналіз комунікативної діяльності теж повинен містити аналіз по кожному періоду і по вступній кампанії загалом. Аналіз комунікативної діяльності передбачає виявлення дописів учасників спілкування, які містять назви спеціальностей, або мають відношення до конкретної із них. Динаміка комунікативної активності учасників веб-спільнот (Рис.1) та аналіз статистики поданих заяв за

результатами вступних кампаній 2016/2017 р. та 2017/2018 р. (Рис. 2) показує, що зі збільшенням кількості дописів щодо конкретної спеціальності можна прогнозувати збільшення кількості абітурієнтів цієї спеціальності.

Для лінгвістичного аналізу текстових дописів у веб-спільнотах використано метод декомпозиції. Текст допису складається із множини його синтаксичних структур, якими є окремі речення або його фрагменти, кожний з яких стосується певної частини допису і характеризується набором маркерів мотиваційних намірів потенційних абітурієнтів, які стосуються певної спеціальності. За цим методом від тексту допису відкидаються синтаксичні структури доти, доки результуючий фрагмент не буде стосуватися одного із маркерів мотиваційних намірів учасників спілкування. Такі спеціальності, протягом вступної кампанії, можна відносити до зони росту. Інші спеціальності, за тематикою яких комунікативна діяльність не розпочиналася, потраплять до зони ризику. Відсутність комунікативної діяльності за тематикою певних спеціальностей може свідчити, що потенційні абітурієнти не володіють інформацією про конкретну спеціальність, або ж ця інформація є взагалі відсутньою.



Рис.1. Виявлення дописів щодо спеціальності «Комп'ютерні науки» у комунікаційній діяльності учасників спілкування за вступні кампанії 2016/2017 р. та 2017/2018 р.



Рис. 2. Кількість поданих заяв на спеціальність «Комп'ютерні науки» за результатами вступних кампаній 2016/2017 р. та 2017/2018 р.

Результативний етап є завершальним у ході вступної кампанії і дає змогу порівняти результати встановленого «зворотного зв'язку» з потенційним абітурієнтами з реальними показниками якісного контингенту студентів $Q_{\text{contingent}}$. Кількість якісного контингенту студентів $Q_{\text{contingent}}$, отриманих у результаті проведення вступної кампанії, можна обчислити, використовуючи дослідження [4].

Якщо $Q_{\text{contingent}} \in \left[0, \frac{1}{3}\right]$, то спеціальність має низькі показники якісного контингенту студентів, і ця спеціальність попадає у зону ризику, оскільки ЗВО може втратити ліцензію на надання освітніх послуг за цією спеціальністю. Варто також врахувати, якщо деякі спеціальності показують стабільно низькі результат за показниками $Q_{\text{contingent}} \rightarrow 0$ та у комунікативній діяльності за декількома вступним кампаніями поспіль, то ЗВО варто оцінити доцільність покращення престижу цієї спеціальності. Якщо $Q_{\text{contingent}} \in \left(\frac{1}{3}, \frac{2}{3}\right]$, то це свідчить про те, що ЗВО варто приділити увагу щодо покращення показника якісного контингенту студентів. Така спеціальність попадає у зону росту. Якщо ж $Q_{\text{contingent}} \in \left(\frac{2}{3}, 1\right]$, то це показує, що дана спеціальність задовольняє попит та пропозицію на ринку освітніх послуг. (Рис.3)

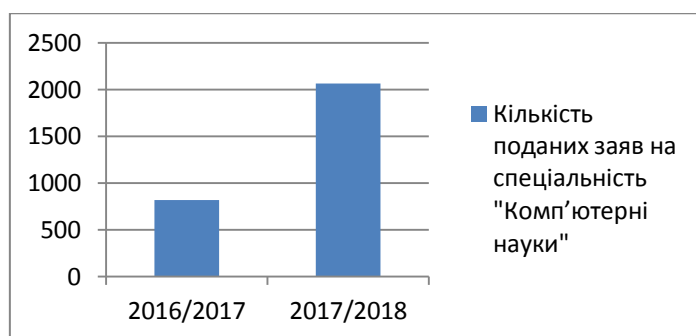

Рис.3. Показник якісного контингенту студентів спеціальностей із числа зарахованих

Для повноцінного аналізу ефективного планування надання освітніх послуг необхідно порівняти показники комунікативної діяльності та показник якісного контингенту студентів спеціальностей ЗВО.

Якщо спеціальність попадає у зону росту за показниками якісного контингенту студентів, але у зону ризику за показникам комунікативної діяльності, то ЗВО варто звернути увагу на встановленні стабільного зворотного зв'язку з потенційними абітурієнтами за допомогою сервісів Веб 2.0.

Якщо спеціальність попадає у зону ризику за показником $Q_{\text{contingent}}$, але є у зоні росту за вступну кампанію, то це свідчить про те, що необхідна потенційним абітурієнтам інформація, або не потрапила до адресата, або не є адаптованою для коректного сприйняття майбутніми студентами.

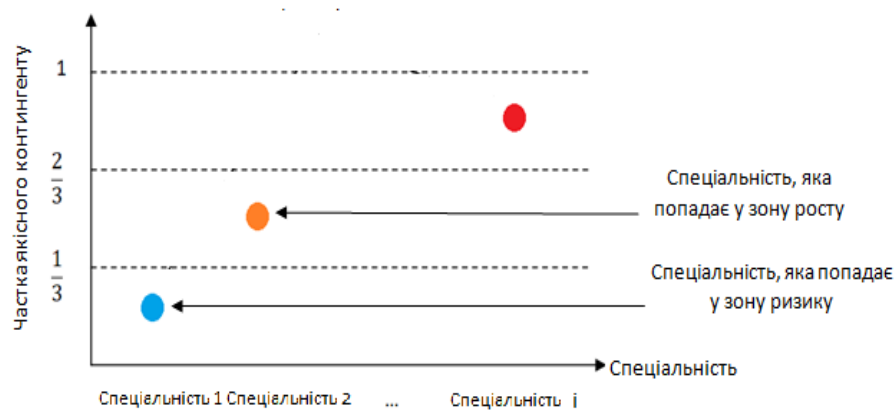
Отже, якщо більшість спеціальностей ЗВО попадають у зону росту, беручи до уваги показники якісного контингенту студентів $Q_{\text{contingent}}$ та показник комунікаційної діяльності, і лише невелика частина популярних спеціальностей попадає у зону ризику, то можна стверджувати про ефективність планування надання освітніх послуг. В іншому випадку, процес планування надання освітніх послуг цим ЗВО потребує вдосконалення з урахування попиту та пропозицій на ринку освітніх послуг, та мотиваційних намірів споживачів цих послуг.

Висновок. Отже, ефективність планування надання освітніх послуг визначається на основі результатів проведення вступної кампанії. Включення показника комунікативної діяльності до критеріїв оцінки ефективності планування надання освітніх послуг дає змогу більш ширше аналізувати результати вступної кампанії, а також дозволяє корегувати діяльність ЗВО протягом всіх періодів вступної кампанії на основі лінгвістичного аналізу дописів учасників спілкування та виявлених у них мотиваційних намірів потенційних абітурієнтів.

Списки літератури:

1. Brennan, J., Teichler, U. The future of higher education and of higher education research. *Higher Education*, 56(3), 2008, 259–264.
2. Akareem, H.S., Hossain, S.S. Determinants of education quality: what makes students' perception different? *Open Review of Educational Research*, 3(1), 2016, 52-67.
3. Жежнич П.І., Шілінг А.Ю. Оптимізація планування надання освітніх послуг у закладах вищої освіти на основі лінгвістичного аналізу. *Науковий вісник НЛТУ України*, Львів, том 28, 2018, № 10, 129-134.
4. Дюжева К.В. Вплив сучасних інтернет ресурсів на молодь і зв'язки з громадськістю: соціокультурний та комунікативний аспект. *Соціум. Документ. Комунікація*, Вип. 1, 2016, 257-264.
5. Жежнич П.І., Шілінг А.Ю. Особливість формування інформаційного наповнення освітніх спільнот. Тривалість життя інформації. *Наукові підсумки 2018 року: матеріали XXV Міжнародної науково-практичної інтернет-конференції*. Частина 4, м. Вінниця, 17 грудня 2018 року, 76-77.

ПРОФЕСІЙНО-КОМУНІКАТИВНІ ЗДІБНОСТІ В ПРАКТИЧНІЙ ДІЯЛЬНОСТІ ПСИХОЛОГА

Якимчук Б.А.

Уманський державний педагогічний університет імені Павла Тичини,
кандидат психологічних наук, доцент кафедри психології,
декан факультету початкової освіти

Специфіка професійної діяльності психолога виявляється в організації тривалої та ефективної взаємодії з клієнтами. Науковці пов'язують її з комунікативними здібностями психолога.

У цьому контексті важливою складовою успішної професійної діяльності психолога є схильність до співвідношення думок, почуттів, фантазій клієнта з неусвідомленими та глибинними змістами. Тобто, це здібність до розуміння висловлювань клієнта на всіх його рівнях – поверховому, зовнішньому та прихованому, внутрішньому. Психолог повинен вміти сформулювати словами те, що йому хоче розповісти клієнт і те, що він збирається розповісти клієнту. Психолог повинен перевести власний процес мислення, тобто первинний процес, у процес вторинний. Крім того, він повинен вирішувати, чи можна розповідати це клієнту в даний момент. Тут повинні бути використані як уміння психолога розбиратися в ситуації, так і його емпатія.

Важливим аспектом професійної комунікативної діяльності є здібності психолога до використання мовчання. У роботі психолога воно може бути активним або пасивним. Клієнту дуже потрібне мовчання психолога, під час якого він намагається якось упорядкувати свої думки, почуття і фантазії. В іншому випадку, мовчання психолога може здійснювати на клієнта тиск, для того щоб він почав говорити.

У роботі психолога від фахівця вимагаються здібності інтегрувати свої професійні знання про особистість, її мотивацію, психічне здоров'я, а також, загальну ерудицію з розумінням, що розгортається перед ним і при його

безпосередній участі у процесі професійної діяльності.

Дослідники кажуть, що психолог здійснює вплив на клієнта всією своєю особистістю, кожен окремий психолог – це свій суто індивідуальний метод. Закономірно, що за кожним напрямком психотерапії стоїть його засновник - конкретна людина або школа та її біографія. Наприклад, у своїх пізніх працях К.Роджерс наголошував, що основи його теорії суто особистісні [2]. Він також, вважав власну модель психотерапії не лише методом роботи, а і засобом життя. Основна його концепція народилася під час слухання бесід психологів з клієнтами та власних почуттів, які виникали при спілкуванні з людьми. Автор відзначав три умови ефективної взаємодії психолога з клієнтом: щирість, безумовне прийняття іншої людини, здатність до емпатичного розуміння клієнта психологом. За теорією К.Роджерса, не можна заспокоювати клієнта, зупиняти вихід його емоцій і надавати поради. Психолог значною мірою повинен стати прикладом для людини не тільки в ситуації парного контакту, парного міжособистісного спілкування, а і прикладом життєдіяльності в цілому [2].

Специфікою роботи психолога є те, що він проводить разові консультації, короткострокове та середньотривале консультування, індивідуальну та групову психологічну корекцію, індивідуальну та групову психотерапію, різні види тренінгів та мінітренінгів. І саме тут на перший план виступає вміння створювати психологічний клімат, який повинен сприяти вільному процесу комунікативної діяльності. Важлива роль при цьому належить особистісним властивостям психолога і, насамперед, його професійно-комунікативним здібностям, зокрема, емпатії, комунікабельності, сензитивності, спрямованості на іншого, тактовності, гнучкості тощо.

До професійно-важливих здібностей психолога, що визначають успішність професійної роботи, які можна віднести до складових професійно-комунікативних здібностей, відносять:

- володіння прийомами рефлексивного і активного слухання;
- вміння точно сприймати інформацію;

- ефективно слухати та спостерігати;
- адекватно розуміти вербальні та невербальні сигнали;
- розрізняти змішані та замасковані повідомлення клієнта;
- бачити невідповідність між вербальною та невербальною інформацією;
- запам'ятовувати сказане;
- здатність критично оцінювати інформацію, враховуючи якість відповідей клієнта, їх відповідність вербального та невербального контексту;
- вміння бачити та враховувати фактори, які викликають захисну реакцію клієнта, що заважає його включенню у процес взаємодії;
- стресостійкість, здатність тривалий час витримувати та тримати велику кількість інформації;
- уважність до рівня втомлюваності та тривожності клієнта.

О.Ф.Бондаренко зазначає, що для продуктивної діяльності психологу необхідно мати високий рівень сформованості особистісних якостей, що обумовлюють необхідну базу професійного та особистісного зростання (адекватна самооцінка, емпатійність, сензитивність, толерантність до фрустрацій, відсутність або подолання неадекватних психологічних захистів, таких як заперечення, проєкції та ін.), професійно-важливих якостей мислення (гнучкість і пластичність, творча ініціативність, глибина та питливість, рефлексивність мислення, схильність до творчої інтуїції та ін.), професійно-важливих комунікативних і когнітивних здібностей (слухати іншого, говорити та пояснювати, узагальнювати та виділяти суттєве, запевняти, рефлексувати та формувати прогноз тощо) [1].

У роботі психолога з клієнтами велика увага приділяється невербальному контакту. Адже одне і теж слово, сказане по-різному, приводить до різного ефекту, невербальні реакції в меншій мірі, а ніж вербальні, знаходяться під усвідомленим контролем людини. Як зазначають фахівці, можна виділити декілька сфер невербального контакту як базової технології складової професійно-комунікативних здібностей, яким психолог повинен приділяти

увагу в процесі професійної бесіди: контакт очей, вираз обличчя, поза тіла, тон і гучність голосу, використання пауз.

Витримуючи паузу, психолог дає можливість говорити клієнту, стимулює його монолог. Важливим також є і дотримання психологом етичних вимог:

- доброзичливість та безоціночне ставлення до клієнта;
- орієнтація на норми і цінності клієнта;
- заборона давати поради;
- анонімність;
- розмежування особистісних і професійних відносин;
- включення клієнта в процес роботи.

Розвивати професійно-комунікативні здібності, підвищувати рівень психологічного професіоналізму у процесі комунікативної діяльності майбутніх психологів можна за допомогою активних методів навчання. В літературі існують різні назви цієї відносно нової області практичної психології: психологічний тренінг, лабораторний тренінг, групова психотерапія, тренінг-практикум та ін.

Особливі професійно-комунікативні здібності відзначають психолога-тренера, які можна розвивати за допомогою психологічного тренінгу, який являє собою своєрідні форми навчання знанням та окремим вмінням у сфері психологічної комунікативної діяльності, а також форми їх корекції.

Аналіз наукових джерел дає можливість визначити структуру професійно-комунікативних здібностей, які включають у себе такі підструктурні компоненти:

- організаторські здібності;
- здібності тримати комунікативні контакти;
- здібності слухати і розуміти інших;
- здатність долати комунікативні бар'єри;
- контактність;
- адекватно розуміти вербальні та невербальні сигнали;
- тривалий час утримувати велику кількість інформації;

- розрізняти змішані та замасковані повідомлення клієнтів;
- легкість вступу в комунікативні контакти.

Усе вищезазначене засвідчує, що професійно-комунікативні здібності психолога є фундаментом для подальшої його ефективної практичної діяльності.

Список літератури:

- 1.Бондаренко А. Ф. Психологическая помощь: теория и практика. – М.: Независимая фирма "Класс", 2001. – 336 с.
- 2.Роджерс К. Консультирование и психотерапия. – М.: Изд-во ЭКСМО-Пресс, 2000. – 464 с.

ДО ПРОБЛЕМИ САМОАКТУАЛІЗАЦІЇ ОСОБИСТОСТІ В ПСИХОЛОГІЇ

Якимчук І.П.

Уманський державний педагогічний університет
імені Павла Тичини, кандидат психологічних наук,
доцент кафедри психології

Починаючи з середини ХХ століття серед досягнень людства, що збагачують світову науку і культуру, важливе місце посідає гуманістична психологія, що сформувалась у США та Західній Європі. Не відмовляючись від використання результатів, отриманих у рамках таких найвпливовіших у першій половині століття напрямів, як фрейдизм та біхевіоризм, гуманістична психологія підкреслює значення власної творчої активності суб'єкта і досліджує умови, що сприяють її розгортанню. З самого початку гуманістична психологія займалася вивченням тих здібностей і можливостей людини, до яких не зверталися ані психоаналіз, ані біхевіоризм, а саме – любов, творчість, „Я”, реалізація можливостей, вищі цінності буття, становлення, спонтанність,

смысл, досвід, психічне здоров'я тощо. Це психологія, метою вивчення якої є здоровий творчий індивід.

Основоположні теоретичні позиції гуманістичної психології спираються на такі основні принципи та етичні підходи:

1. Хоча людське буття має межу, людина завжди володіє свободою і необхідною для неї незалежністю. Вона несе відповідальність за свої вчинки і є творцем власного життя.

2. Для людини найважливішим джерелом інформації є її суб'єктивний психічний досвід, доступний їй через усвідомлення свого життя у найістотнішому для буття моменті „тут і зараз” (екзистенціальний стан).

3. Людська природа визначається не тим, що робить людина, а тим, як вона усвідомлює своє буття. Її природа ніколи не може бути визначена повністю, вона завжди прагне до безперервного розвитку, до пошуку, до реалізації можливостей.

4. Людина єдина і цілісна. Ця цілісність „Я” створює унікальний характер переживань кожної людини. У людині неможливо розділити органічне і психічне, усвідомлюване і неусвідомлюване, відчуття і думку.

5. Кожен визнає і цінує внутрішній суб'єктивний світ іншого і себе. Будь-які стани людини (біль, провина, конфлікт), складаючи її внутрішній досвід, повинні сприйматися доброзичливо.

Нагадаємо, що основоположні теоретичні позиції гуманістичної психології було закладено в екзистенціальній філософії, розробленій такими європейськими мислителями і письменниками як Ф. Брентано, М. Бубер, Е. Гуссерль, А. Камю, С. К'єркегор, Л. Шестов, М.Гайдеггер, Ж-П. Сартр, К. Ясперс та ін.

Відомо, що екзистенційний погляд на людину бере початок з конкретного специфічного усвідомлення унікальності буття окремої людини, яка існує у конкретний момент часу і простору. Екзистенціалісти вважають, що кожен живе як ”сущий-у-світі”, усвідомлено і болісно осягаючи наше існування і кінцеве неіснування (смерть). Людина не існує поза світом, і світ не існує поза

нею. Мислителі зосереджуються на тому, що кожен є відповідальним за те, хто він і ким стає. Ж.-П. Сартр говорив про те, що людина є саме такою, якою вона сама себе робить.

Багатьма дослідниками гуманістичної психології доведено, що сама сутність людини постійно скеровує її у напрямку особистісного зростання, творчості та самодостатності, якщо тільки дуже сильні обставини оточення не заважають цьому [2]. Прихильники гуманістичної психології також стверджують, що люди – високою мірою свідомі та розумні створіння без домінуючих несвідомих потреб та конфліктів. Загалом, представники гуманістичної теорії розглядають людей як активних творців власного життя, які мають свободу обирати і розвивати стиль життя, що обмежується тільки фізичними або соціальними впливами.

Теоретичні погляди психологів-гуманістів вказують на те, що „справжні цінності Буття існують і прагнення до їх досягнення є необхідним чинником повноцінного розвитку людини” [1, с.22]. Вони говорять про необхідність вирішення проблеми виховання і розвитку гармонійної особистості, яка максимально реалізовує свій потенціал на користь особистісного і суспільного зростання, у будь-яких об’єктивних соціальних обставинах, із залученням знань, накопичених усією цивілізацією, про всі види і форми культури. Вони вважають за необхідне таку перебудову суспільства і його соціальних інститутів, яка дозволить кожній дитині, яка прийшла у світ, максимально розвинути і реалізувати свої задатки на користь собі і суспільству.

Великий вплив на розвиток гуманістичного підходу до особистості справили роботи таких відомих вчених: Еріх Фромм, Гордон Олпорт, Карл Роджерс, Віктор Франкл, Ролло Мей [5]. Варто зауважити, що найбільшого визнання отримали роботи Абрахама Маслоу як видатного представника гуманістичної теорії особистості [3].

Проводячи теоретичну паралель з класичним фрейдизмом А. Маслоу критикує його „за тяжіння до патології” у всьому (виражене у крайній формі) і

невміння побачити здорові можливості, закладені у людському бутті; за те, що він дивиться на все крізь темні окуляри [4, с.52].

Згідно з інноваційною позицією він створює концепцію людського здоров'я, яка полягає у тому, що потреби, базові емоції людини і її стрижневі психологічні якості є або нейтральними, позаморальними (що передують моральним цінностям), або характеризують зміст добра. Потяг до руйнування, садизму, жорстокості, злобливості тощо – це реакція на незадоволення природних потреб. Внутрішня природа людини слабка і подразлива, тому легко стати жертвою звички, тиску цивілізації і неадекватного ставлення. Його теорія самоактуалізації особистості, що заснована на вивченні здорових і зрілих людей, чітко показує основні теми і положення, характерні для гуманістичного напрямку.

Спираючись на ідеї К. Гольдштейна, А. Маслоу запозичив у нього термін „самоактуалізація”. За К. Гольдштейном, „само-актуалізація” або „само-реалізація” – творча тенденція людської природи. Вона є основою розвитку та удосконалення організму. Хоча за своєю природою „само-актуалізація” – універсальний феномен, ті специфічні цілі, до яких прагнуть різні люди, також є різними. Оскільки люди мають різні внутрішні потенції, що додають форми їх цілям і визначають лінії індивідуального розвитку і зростання, так само, як відрізняються їх оточення і культури, до яких вони мають пристосуватися і з яких вони мають узяти те, що необхідно для зростання. Автор наголошував, що люди постійно прагнуть реалізувати свої вроджені потенції усіма доступними способами. Головною думкою вченого є те, що організм – це єдине ціле, і те, що відбувається у будь-якій його частині, впливає на весь організм.

У свою чергу підхід А. Маслоу дає змогу розглядати самоактуалізацію, як здоровий розвиток здібностей людей, щоб вони могли стати тим, ким можуть стати, а значить – жити осмислено і довершено.

Ми згодні з думкою автора, що більшість людей, втому числі майбутні психологи і педагоги, прагнуть до внутрішнього самовдосконалення, але не

бачать свого потенціалу, не знають про його існування і не розуміють користі самовдосконалення.

Аналізуючи роботи А. Маслоу, знаходимо перелік умов успішної самоактуалізації особистості майбутнього фахівця: „усвідомлення власного потенціалу, сильних і слабких сторін, здібностей, бажань та прагнень; сприятливі зовнішні обставини, які не подавляють тенденцію особистості до актуалізації, а сприяють їй; відкритість особистості новим ідеям, новому досвіду, готовність ризикувати, помилятись, відмовлятись від старих звичок” [62, с.72].

Досягненням вченого є також ідентифікація восьми особливостей поведінки, що ведуть до самоактуалізації: зібраність, здатність обрати свій шлях особистісного зростання, самосвідомість, чесність, здоровість думок, саморозвиток, вершинні переживання і відсутність „его-захистів”. Він описує такі особисті характеристики самоактуалізованих людей: прийняття себе, інших та природи; безпосередність, простота та природність; центрованість на проблемі; незалежність: потреба у збереженні меж своєї особистості; автономія: незалежність від культури та оточення; свіжість сприйняття; вершинні, або містичні, переживання; суспільний інтерес, почуття єдності з іншими; більш глибокі міжособистісні відносини; демократична структура характеру; розрізнення засобів і цілей, добра і зла; філософське почуття гумору; креативність; протистояння окультурюванню.

Список літератури:

1. Кальницька К.О. Теорія мотивації А.Маслоу // Практична психологія та соціальна робота. – 1998. - № 3. – С. 36-38.

2. Коростылева Л.А., Зайцева Ю.Е. О методологических вопросах развития и саморазвития в трудах Б.Г. Ананьева // Психологические проблемы самореализации личности. - СПб.: Изд-во С.-Петербур. ун-та, 2000. – Вып. 4. - С. 3-11.

3. Маслоу А. Новые рубежи человеческой природы: Пер. с англ. / Под общ. ред. Г.А. Балла и др. — М.: Смысл, 1999. — 423 с.

4. Маслоу А. По направлению к психологии Бытия / Пер. с англ. Е.Рачковой. – М.: Изд-во ЭКСМО-Пресс, 2002. – 272 с. - (Сер. „Психологическая коллекция”).

5. Роджерс К. Клиентоцентрированный / человеко-центрированный подход в психотерапии // Вопросы психологии. – 2001. - № 2. - С. 48-58.

БУХГАЛТЕРСЬКА СЛУЖБА НА ПІДПРИЄМСТВІ ТА ЇЇ ФУНКЦІЇ

Яковенко Світлана Леонідівна

Голова циклової комісії «Бухгалтерський облік», викладач I категорії

Лозівська філія Харківського державного автомобільно-дорожнього

коледжу

тел. +380508742724

ел. адреса: sveta_jasha@ukr.net

Якість облікової інформації в значній мірі залежить від організації обліку на підприємстві. Відповідно до Закону України «Про бухгалтерський облік та фінансову звітність в Україні» бухгалтерський облік на підприємстві можуть здійснювати:

- 1) бухгалтерська служба як структурний підрозділ, очолюване головним бухгалтером;
- 2) вводиться в штат посаду бухгалтера;
- 3) ведення бухгалтерського обліку здійснюється на договірних засадах спеціалізованою організацією;
- 4) ведення бухгалтерського обліку здійснюється самим керівником організації [1].

Вибір варіанту організації обліку залежить від обсягу облікової роботи. Якщо на підприємстві створена бухгалтерська служба, то повинно бути розроблене Положення про бухгалтерську службу, в якому зазначені функції та

обов'язки бухгалтерів. Положення є внутрішнім нормативним актом, який визначає порядок створення, обов'язки й організацію роботи бухгалтерської служби. В положенні про бухгалтерську службу розкриваються такі питання:

1) загальні положення в даному розділі вказують дані про підприємство, чисельний штат бухгалтерії, вимоги, що ставляться до керівника бухгалтерії;

2) цілі й завдання містяться основні цілі й завдання, що ставляться перед працівниками бухгалтерії;

3) основні функції бухгалтерії;

4) права і обов'язки головного бухгалтера посадова інструкція головного бухгалтера;

5) зв'язки бухгалтерії з іншими підрозділами;

6) організація роботи вказуються правила внутрішнього розпорядку роботи бухгалтерії.

Важливими функціями бухгалтерії є:

1) безперервне ведення бухгалтерського обліку на підприємстві;

2) організація бухгалтерського обліку відповідно до законодавства та установчих документів, забезпечення дотримання встановлених єдиних методологічних принципів бухгалтерського обліку;

3) дотримання правил документообігу і технології обробки облікової інформації;

4) контроль над дотриманням порядку оформлення первинних документів;

5) систематизація інформації, що міститься в первинних документах в регістрах синтетичного та аналітичного обліку шляхом подвійного запису їх на взаємопов'язаних рахунках бухгалтерського обліку в тому періоді, в якому вони були здійснені;

6) проведення інвентаризації активів і зобов'язань, під час якої перевіряються і документально підтверджуються їх наявність, стан і оцінка;

7) забезпечення складання і подання на основі даних бухгалтерського обліку у встановлені законом терміни фінансової, податкової, статистичної та інших форм звітності[2, ст.50-51].

В основному розрізняють три типи організаційних структур бухгалтерії: лінійну (просту лінійно-штабну), ступінчасту і комбіновану (багатогранну). При лінійній організації бухгалтерського обліку передбачається безпосереднє підпорядкування всіх виконавців керівникові — головному бухгалтеру. Така організаційна побудова характерна для невеликих господарств, де чисельність працівників обліку, контролю та аналізу не перевищує 10—12 осіб. Лінійно-штабна організація структури апарату бухгалтерського обліку передбачає створення проміжних ланок — секторів (підрозділів), які об'єднують у групи. При такій організаційній побудові розпорядження головного бухгалтера передається старшому бухгалтеру сектора, який, у свою чергу, передає його керівникові групи. Така організаційна побудова структури характерна для більшості господарств, де бухгалтерський апарат налічує 10—12 чоловік. При побудові апарату бухгалтерії за функціональним розподілом управління, створюються спеціальні підрозділи, які виконують предметно замкнені облікові процеси. Цей тип організаційної побудови передбачає передачу частини прав головного бухгалтера (головного економіста) керівникам секторів (підвідділів). Основними секторами обліку можуть бути: сектор обліку основних засобів та нематеріальних активів; сектор обліку матеріалів; сектор обліку праці та заробітної плати; сектор обліку виробництва; сектор обліку продукції та її реалізації; сектор обліку грошових коштів та розрахунків; сектор обліку фінансів. Функціонально-комбінований тип організаційної побудови апарату обліку характерний для великих господарств — комбінатів, об'єднань. Очолює бухгалтерію головний бухгалтер, який має певні права та обов'язки. Головний бухгалтер забезпечує ведення бухгалтерського обліку дотримуючись єдиних методологічних засад, встановлених Законом України «Про бухгалтерський облік та фінансову звітність в Україні», з урахуванням особливостей діяльності підприємства і технології оброблення облікових даних, організує роботу

бухгалтерської служби, здійснює контроль за веденням обліку, вимагає від підрозділів, служб та працівників забезпечення неухильного дотримання порядку оформлення та подання до бухгалтерії первинних документів, забезпечує своєчасне складання та подання фінансової звітності. Головний бухгалтер має право представляти інтереси підприємства у взаємовідносинах зі структурними підрозділами та іншими організаціями з господарсько-фінансових та інших питань, в межах своєї компетенції підписувати та візувати документи, вносити пропозиції керівнику підприємства: про притягнення до матеріальної та дисциплінарної відповідальності посадових осіб за результатами перевірок; в межах своєї компетенції повідомляти керівнику підприємства про всі виявлені недоліки в діяльності підприємства та вносити пропозиції щодо їх усунення[3, ст.30-33].

Для високоякісного виконання своїх функцій бухгалтер повинен знати всю систему економічних законів, нормативно правову базу, яка регулює ведення обліку в Україні.

Сучасні працівники обліку не повинні замикатися в колі вузьких проблем, обмежувати себе методологією та організацією обліку, а розуміти роль, значення, перспективи та вартість інформації, як одного з найважливіших факторів діяльності підприємства.

Список літератури:

1. Закон України «Про бухгалтерський облік і фінансову звітність в Україні» від 19.07.1999 р. [Електронний ресурс] – Режим доступу: zakon.rada.gov
2. Корчажникова Л. Проблеми бухгалтерського і управлінського обліку // Бухгалтерський облік і аудит – 2001. №12. – с. 50-51
3. Голов С. В., Костюченко В. М. Бухгалтерський облік за міжнародними стандартами. – К.: ЦНЛ, 2000. – 254 с.

CONTROL OF HYDROTECHNICAL STATE AND QUALITATIVE INDICATORS OF WATER IN RESERVOIRS FOR GROWING FISH

Yakubash R.A.

aspyrant State agrarian and engineering university in Podilya

Significant development of pond fish farming and increase its efficiency is possible only with the wide application of all intensification measures related to both the increase of the technical and technological level, and the subsequent comprehensive study of their condition, the processes occurring in them, the main sources of pollution and causes. occurrence of negative phenomena in their hydraulic ecosystems [1].

Current problems of the present are the problems of improving the environment and the restoration of natural objects, including reservoirs, which is impossible without a comprehensive study of their condition, the processes occurring in them, the main sources of pollution and the causes of negative phenomena in their hydro ecosystems. In recent years, growing interest in the development of fish farming technologies in artificial reservoirs, especially in installations with a closed cycle of water use (UZV) [3]. It is known that for the production of freshwater, the environment of its existence, namely water of reservoirs, is important. In modern conditions, a reservoir where grown fish can contain various dangerous contaminants [2, 4]. Therefore, the control of certain dangerous contaminants in freshwater reservoirs where fish is sown, is regulated by indicators of safety. The greatest danger to freshwater fish is the contamination by its microorganisms. The diversity of microorganisms in fish as well as their number depend on water pollution, geographic location of the reservoir, season, and catch method. Basically, the microflora in fish, as a rule, reflects the types of microorganisms in the aquatic environment in which they are found [4,5].

Therefore, the purpose of the research is to create a controlled environment in areas of commercial freshwater fish farming.

Sampling water from the pond was conducted in several places, taking into account the characteristics of each site (overgrown, shallow, sandy or wetlands, etc.). Places of the same type under the hydrobiological conditions were investigated at two points: at a distance of 3-4 m from the coast. Water samples were taken at a depth of 10-15 cm from the surface and 10-15 cm from the bottom. Samples of water (in the amount of 500 cm³ each) were selected according to asepsis conditions and investigated for 2 hours. after selection.

Analytical studies of official results of laboratory studies of fish and fish products showed that the main reasons for their non-compliance with current requirements are the excess of such microbiological criteria as KMAFAANM, enteropathogenic strains of the intestinal sticks. The resazarin breakdown revealed that the excess of the KMAFAnM in water was detected in 22.1% of cases, with the largest number being detected in the summer months.

In the summer, the water samples studied contained more E.coli than in the spring-autumn months and had a circle-titer of less than 0.1 in 18.3% of cases. The indicator of KMAFAnM in water was almost 13 times higher in the summer compared to the spring-autumn period. The amount of E.coli in the surface water in the autumn was on average in the range of 1-3 CFU / cm³, and in the summer of 6-9. In the groundwater, the amount of E.coli in the autumn was on average in the range of 0-1 CFU / cm³, and in summer 5-9 CFU / cm³. The value of the KMAFAnM index in the mule was almost 210 times higher in the groundwater than in the fall, and 417 times in the summer.

The present level of pollution of surface waters is determined by a complex of abiotic factors - influences that in some way change the quality of water and the course of biological processes in the aquatic environment. Flowing in different layers of the earth or on the surface water dissolves the salts (calcium, magnesium, iron, etc.), somewhat saturated with them, and colliding with the air dissolves gases. Their content in water ponds significantly affects the livelihoods of hydrobionts. Therefore, the purpose of our research was to conduct a hydrochemical analysis of investigated stakes, which were conducted on the farm. Analysis of the data of the

hydrochemical regime of the studied stands at the farm throughout the observation period showed that it was relatively stable, fluctuated within a small range and did not exceed the maximum permissible substances in water. The oxygen regime was, judging by the average values of dissolved oxygen in water, within the norm and amounted to 5.2-8.4 mg / l, which completely satisfies the requirements for carp farms.

In stacks there is no accumulation of free carbon dioxide, the concentration of which was significantly lower than the standard values. Of the nutrients in the water of the experimental stains there was ammonia nitrogen - 0.02-0.2 mg / liter. Nitrites and nitrates were also in minor concentrations that did not exceed the normative values and equaled 0.1 mg N / L and 1.1 mg N / L, respectively. In stacks

there is no accumulation of free carbon dioxide, the concentration of which was significantly lower than the standard values. Of the nutrients in the water of the experimental stains there was ammonia nitrogen - 0.02-0.2 mg / liter. Nitrites and nitrates were also in minor concentrations that did not exceed the normative values and equaled 0.1 mg N / L and 1.1 mg N / L, respectively. In stacks there is no accumulation of free carbon dioxide, the concentration of which was significantly lower than the standard values. Of the nutrients in the water of the experimental stains there was ammonia nitrogen - 0.02-0.2 mg / liter. Nitrites and nitrates were also in minor concentrations that did not exceed the normative values and equaled 0.1 mg N / L and 1.1 mg N / L, respectively.

The temperature regime in the stands indicates that this significant factor of overtime in general was in line with the requirements necessary for the growth of the carp. The water temperature in the experimental farms fluctuated within 12.6-28.4 ° C throughout the growing season.

The pH of the water of the experimental farms of the farm ranged from 6,6 to 8,2. Its optimum values for the carp are neutral, weakly alkaline or slightly acidic, which fully complies with the above norms.

Conclusions:

1. Analysis of the data of the hydrochemical regime of feeding stacks throughout the observation period showed that it was relatively stable, fluctuated within small limits and did not exceed the maximum permissible substances in water.

2. Investigation of the dynamics of the gas regime of biogenic elements and organic matter in the water of the ponds during the growing of fish found that all of the studied parameters fluctuated within a small margin during the season, however, no significant deviations from regulatory requirements were observed.

3. Analysis of the data obtained, suggests the need for a systematic study to detect pathogenic microflora; the sanitary evaluation of commodity fish is to be carried out only on the basis of laboratory tests, and on the identification of opportunistic and toxicogenous microflora.

References:

1. Prylipko TN Safety parameters livestock production / TN Food industry Prylipko // APC. - 2012. - № 2. - S.33-35.

2. Prylipko TN, Yakubash RA Of water reservoirs and hydro-chemical regimes in the cultivation of carp // Animal Biology (Journal) Volume 17 №3 Institute of animal biology NAAS - Lviv, 2015. - S.236

3. Prylipko TN, Yakubash RA Physical and chemical properties of water and Hydrobiological characterization of experimental ponds National Natural Park "Podolski Tovtry" // Proceedings of the Third International Scientific Conference "livestock science, history, problems and prospects". - Kamenetz-Podolsk, 2015.- s.48-52.

4. Stouthart Xander Y.H.X., Heans Jeroen L.M., Lock Robert A.C., Bonda Sjoerd E. Wendelaar. Effects of water pH on copper toxicity of early life stages of the common carp (*Cyprinus Carpio*) // Environ. Toxicol. and Chem. - 1996. -Vol. 15, №3.-P. 376-383.

5. Ponce S.T., Arredondo J.L., de la Lanza G. Effects of polyculture and fertilisation on water quality in carp ponds // Verb Int Ver. theor and angew. Limnol. - 1994.-Vol. 25.Pt. 3.-P. 1315-1317

**ВСТАНОВЛЕННЯ ДІАПАЗОНУ РЕАГУВАННЯ *DAPHNIA MAGNA*
НА $K_2Cr_2O_7$ ЗА УМОВ ВИКОРИСТАННЯ МЕТОДИКИ «*DAPHNIA SP.*
ACUTE IMMOBILISATION TEST (OECD 2004)»**

Якушева А.В.

аспірант Науково-дослідної установи «Український науково-дослідний інститут екологічних проблем». yakusheva.nastasya@gmail.com

Для забезпечення захисту водної екосистеми в різних країнах функціонує своя специфічна система нормування якості поверхневих вод. Вона в першу чергу базується на нормах якості води хімічних речовин, які встановлюються на представниках водної екосистеми за результатами проведення короткострокових і довгострокових експериментів з визначення токсичності хімічних речовин. Для цього використовуються методики національні (ASTM – в Канаді, ДСТУ – в Україні, AFNOR – во Франції тощо), так і міжнародні (ISO, OECD). Найбільш поширеним комплексом методик є методики Організації економічного співробітництва та розвитку (OECD) оскільки вони є нормативними не тільки для країн Європейського Союзу, а й для ряду інших країн, таких як Японія, Чілі, США, Нова Зеландія тощо [1]. Серед різноманітних тест-організмів, які використовуються при встановленні норм якості води найбільш актуальними є представники мікрроводоростей (*Desmodesmus subspicatus*, *Anabaena flos-aquae*), ракоподібних (*Daphnia magna*, *Ceriodaphnia dubia*) та риб (*Danio rerio*, *Salmo salar*).

Придатність тест-організмів для проведення випробувань з визначення токсичності хімічних речовин за допомогою певної методики охарактеризовується чутливістю тест-організму до еталонної хімічної речовини. Для цього встановлюється така метрологічна характеристика як діапазон реагування культури за 24 години експозиції.

Для використання комплексу методик OECD в Україні при встановленні екологічного стандарту якості, як особливого нормативу для захисту водної

екосистеми (вода, донні відклади, біота) та здоров'я людини відповідно до положень Водної Рамкової Директиви [2], необхідно встановити метрологічні характеристики. Таким чином для використання методики «*Daphnia Sp. Acute Immobilisation Test* (OECD 2004)» [3] в умовах України було запропоновано встановити діапазон реагування тест-організмів *Daphnia magna* на еталонній хімічній речовині $K_2Cr_2O_7$.

Основні характеристики зазначеної вище методики наступні. Загальна тривалість випробування складає 48 год. за стандартних умов. По завершенню 24 год. та 48 год. експозиції фіксується кількість і відсоток тест-організмів, які були іммобілізовані або показали будь-які ознаки стресу (неприродну поведінку). Критерієм токсичності, результуючим значенням випробування, є ефективна концентрація хімічної речовини, яка за 24 год. призводить до 50 % іммобілізації тест-організмів (EC_{50-24}); та ефективна концентрація хімічної речовини, яка за 48 год. призводить до 50 % іммобілізації тест-організмів (EC_{50-48}). Для встановлення діапазону реагування культури при дотриманні вимог зазначеної методики використовували перше значення.

Випробування проводили в Лабораторії еколого-токсикологічних досліджень ХНУ імені В.Н. Каразіна за умов внутрішньолабораторного експерименту. Було проведено 18 випробувань по встановленню значень EC_{50-24} . Експериментальні дані опрацьовували за допомогою сучасного програмного забезпечення GraphPad Prism 8.0.0., яке призначене для вирішення токсикологічних завдань. Попередньо дані перевіряли на нормальність розподілу. Коефіцієнт варіації отриманих результатів з визначення EC_{50-24} для еталонної хімічної речовини $K_2Cr_2O_7$ склав 28 %, тобто є прийнятним.

Встановлення діапазону реагування культури *Daphnia magna* проводили відповідно до затверджених положень нормативного документа КНД 211.1.0.051-96 «Атестація методик біотестування» [4]. Було отримано наступний результат (таблиця 1):

Діапазон реагування культури *Daphnia magna*

Встановлений діапазон реагування культури <i>Daphnia magna</i> на еталонній хімічній речовині $K_2Cr_2O_7$	Відомі значення встановленого діапазону реагування культури <i>Daphnia magna</i> на $K_2Cr_2O_7$ за допомогою інших методик
0,74 < EC ₅₀₋₂₄ < 2,62 мг/дм ³	OECD 2004, TG-201: 0,6 < EC ₅₀₋₂₄ < 2,1 мг/дм ³ Організація Issep (Бельгія): 0,67 < EC ₅₀₋₂₄ < 2,31 мг/дм ³ Організація Grontmij Aquasense (Нідерланди): 0,70 < EC ₅₀₋₂₄ < 1,80 мг/дм ³

При порівнянні встановленого нами діапазону реагування культури за умов використання методики «*Daphnia Sp. Acute Immobilisation Test (OECD 2004)*» зі значеннями, які були отримані організаціями різних країн, прийшли до наступного висновку. В Лабораторії еколого-токсикологічних досліджень ХНУ імені В.Н. Каразіна було отримано відтворювані результати не тільки в умовах однієї лабораторії (коефіцієнт варіації результатів – 28 %), а й було отримано відтворювані результати міжнародного рівня.

Список літератури:

1. OECD Test Guidelines for the Chemicals. URL: <http://www.oecd.org/env/ehs/testing/oecdguidelinesforthetestingofchemicals.htm>
2. Directive 2000/60/EC of the European Parliament and of the Council of 23 October 2000 establishing a framework for Community action in the field of water policy. OJ L 327, 22.12.2000, p. 1–73. URL: <https://eur-lex.europa.eu/legal-content/EN/TXT/?uri=CELEX:32000L0060>.
3. OECD 2004. *Daphnia sp. Acute Immobilisation Test*, OECD Guideline for the testing of chemicals, Guideline 202.
4. КНД 211.1.0.051-96 «Атестація методик біотестування». Затв. Наказом Мінприроди України. Київ. 1997. 33 с.

АРХІТЕКТОНІКА ГІДРОХІМІЧНОЇ ЕТІОЛОГІЇ ОЦІНЮВАННЯ СУЧАСНИХ ХВОРОБ ЦИВІЛІЗАЦІЇ

Ямборак Р.С.

к.г.н., доцент

Подільський державний аграрно-технічний університет
вул. Шевченка 13, м. Кам'янець-Подільський, 32300, Україна

E-mail: raisa.yamborak@gmail.com

Питання природокористування, в тому числі і водного, як у минулому, так і сьогодні посідають чільне місце в наукових дослідженнях та є актуальними не тільки у зв'язку зі сталим (а в останні десятиріччя навіть зростаючим) попитом на природні ресурси, а й через вичерпність, виснаженість, деградацію та забруднення останніх.

Прагнучи нових благ цивілізації, люди безпечно втручаються в закони природи. Проте користь, на яку вони розраховують, приходить разом із наслідками, котрих не очікували. Сучасні умови життя населення в більшості країн світу й, у тому числі, в Україні, характеризуються прогресуючим погіршенням якості навколишнього середовища внаслідок його антропогенного забруднення, різким збільшенням психоемоційних навантажень на людину, глибоким порушенням її біологічних і соціальних ритмів, що призводить до виникнення в суспільстві хвороб цивілізації. Проблема якісної води – це проблема нашого здоров'я та нашого виживання в майбутньому, так як здоров'я кожного з нас на шістдесят відсотків залежить від стану води, яку ми споживаємо. Відомо, що вода є одним із найважливіших елементів біосфери, основою для відтворення будь-якої форми органічного життя, але разом з тим вона виступає й головним чинником ризику виникнення захворювань інфекційної та гідрохімічної етіології (до вісімдесят відсотків інфекційних захворювань передається водним середовищем). Значна кількість хвороб

людини пов'язана з незадовільною якістю питної води і порушенням санітарно-гігієнічних норм водопостачання. Отже, можна стверджувати, що якісні характеристики води, рівень її забруднення впливає на стан захворюваності населення. Багато з цих захворювань є смертельними або ж з тяжким перебігом. Особливу увагу хотілося б звернути на захворювання, спричинені впливом забрудненої або недостатньо очищеної питної води, зокрема виникненню, поширенню і динаміці злоякісних захворювань.

За даними Державного агентства водних ресурсів України основними споживачами прісної води є промисловість, сільське господарство і комунальне господарство. Відповідно ці види економічної діяльності мають найбільшу питому вагу скидання зворотних вод. У промисловості спостерігається найвища частка скидів забруднених вод без очистки та нормативно чистих без очистки. Комунальні господарства скидають переважно недостатньо очищені та нормативно очищені води після очистки. Тобто, ці галузі є головними забруднювачами поверхневих вод, які в свою чергу є основним джерелом постачання питної води. Тому метою наших досліджень є оцінювання динаміки скидів забруднених вод у відповідності до кількості уперше зареєстрованих випадків виникнення злоякісних новоутворень та їх співвідношення з динамікою наявної чисельності населення України. Для оцінювання використано статистичні прийоми дослідження рядів динаміки: розрахунок ланцюгових темпів зростання, які показують в скільки разів значення показника останнього періоду змінилися в порівнянні з попереднім; визначення середньорічних темпів зростання, як характеристики тенденцій динаміки досліджуваних якісних параметрів.

Позитивним моментом за досліджуваний період вбачається зменшення темпу зростання скидів забруднених вод в середньому в 0,941 раз та перевищення темпів зростання чисельності населення над темпами зростання скидів забруднених вод в 1,059 рази. До цього призвела не стільки вивірена державна політика, як занепад основних видів економічної діяльності в державі протягом останніх десятиріч. Тривожною тенденцією є зменшення темпів

зростання чисельності населення над темпами зростання випадків виникнення злякисних новоутворень. Одним із керованих чинників є гідрохімічна складова стічних вод у водні об'єкти. Встановлено, що при збільшенні об'ємів скидів забруднених зворотних вод у поверхневі водні об'єкти, кількість випадків злякисних новоутворень в цілому і в тому числі, злякисних новоутворень шлунку збільшується. Отримані результати гідрохімічного оцінювання якості водного середовища вказують на те, що зміна кількості зареєстрованих випадків всіх злякисних новоутворень на 90% і зміна кількості зареєстрованих випадків злякисних новоутворень шлунку на 81-84% зумовлені зміною скидів стічних вод у водні об'єкти; зміна кількості зареєстрованих випадків всіх злякисних новоутворень на 75-83% і зміна кількості зареєстрованих випадків злякисних новоутворень шлунку на 72-74% зумовлені зміною скидів води без очистки і недостатньо очищених. Таким чином, за результатами виконаних досліджень можна стверджувати, що якість питної води беззаперечно впливає на здоров'я людей. Хоча етіологія виникнення злякисних новоутворень є багатофакторною і гідрохімічне забруднення не є першопричиною виникнення злякисних новоутворень, та проведене інтегральне оцінювання якості води все ж доводить значний прямолінійний зв'язок між кількістю скидів забруднених вод та виникненням нових злякисних новоутворень.

Отже, на нашу думку, пріоритетними напрямками роботи державних екологічних органів є: створення умов для стимулювання впровадження маловодних та водозберігаючих технологій; підвищення контролю за скидами забруднених вод та за використанням гербіцидів суб'єктами підприємницької діяльності у сільському господарстві. І лише за умови чіткої організації, стабільного фінансування та жорсткого суспільного контролю за водокористуванням можна досягнути значних позитивних зрушень в збереженні якісного стану водних ресурсів, а відтак і здоров'я людей.

ФУНКЦІОНАЛЬНА І СТИЛІСТИЧНА РОЛЬ НАЗВИ У ФРАШКАХ СТАНІСЛАВА ЄЖИ ЛЕЦА ТА «ШПИГАЧКАХ» МИКОЛИ ЛУКАША

Ямінська Г.І.

Ягеллонський університет, докторант

Заголовок, на відміну від рими, не є облігаторним складником описуваної форми. Багато фрашок Станіслава Єжи Леца, як і більшість «шпигачок» Миколи Лукаша, не мають назв, що може бути результатом письменницької практики автора, котрий прославився перш за все як афорист; у інших же творців такі випадки є відособленими, що вказує на домінуючу в тому жанрі конвенцію назви. Заголовки фрашки і «шпигачки» заслуговують на окрему увагу з погляду на свої різномірні функції.

Заголовок, як один з основних елементів паратексту, покликаний експліцитно передати мету повідомлення, встановити контакт з читачем, привернути його увагу, викликати зацікавленість до опублікованого тексту. В усіх випадках, при існуванні заголовка і тексту, заголовок є частиною тексту. Адже він насправді є елементом тексту, хоча й більш незалежним, ніж інші. Хоча заголовок виносять в окремий рядок, графічно виділяють, тобто усіляко підкреслюють його самостійність і, наче незалежність заголовка від тексту і тексту від нього, проте при всій зовнішній самостійності та незалежності, заголовок і текст виявляються елементами однієї структури, котрим властиві паратекстуальні зв'язки [5, с. 48].

Заголовок імпліцитно або експліцитно «виражає основний задум, ідею, концепт творця» [3, с. 133]. Таку саму думку висловив свого часу відомий психолог Л. С. Виготський: «... назва дається оповіданню, звичайно, не випадково, вона несе у собі розкриття самої важливої теми, вона намічає ту домінанту, яка визначає собою всю побудову оповідання. Це поняття (мається на увазі домінанта), яке ввів в естетику Христиансен, виявилось надзвичайно

плідним, і без нього рішуче неможливо обійтися при аналізі будь-якого предмета» [7, с. 12].

З точки зору дихотомії мови та мовлення деякі параметри тексту мають вихід у парадигматику і синтагматику, серед них - і заголовок. Обране для назви слово, залишаючись одиницею статичної мовної системи, входить до динамічної стихії мовлення. Заголовок-слово у тексті функціонально збагачується, слово починає сприйматися у відповідному контексті не стільки прямо, у лексикографічно закріпленому значенні, скільки переносно.

Задане у заголовку слово «пронизує» весь текст, формуючи категорію зв'язності. При цьому з самим словом неминуче відбуваються семантичні зміни, які ведуть до утворення індивідуально-художнього значення.

Серед інших жанрів елемент назви нічим фрашку не вирізняє; однак конвенція заголовку панує понад формами, стилями, течіями, епохами і різновидами писемності. Назва визначається як «невід'ємна частина твору» однаково служить як ідентифікація, так й інформує про зміст літературного тексту, будучи по відношенню до нього своєрідним «метависловлюванням» [4, с. 20].

Не у всіх жанрах є обов'язковим титулування твору, наприклад, афоризм заголовку не має, що зумовлено як його науковим походженням, так і з точки зору практичності – твір є занадто короткий, аби вимагав скорочення і претексту. При застосуванні заголовка відіграють роль різні умови й погляди. Можна зазначити, що заголовок завжди виконує три загальні умови:

- 1) адекватність – коли в істотний спосіб посилається на зміст або про нього інформує;
- 2) диференціація – коли конкретний твір вирізняється серед інших, що виникає внаслідок його ідентифікаційної функції;
- 3) економічність – коли є відносно короткий у порівнянні із величиною твору.

Кожна з цих умов буває порушена при написанні фрашок, що доводить тиск конвенції заголовку – часто не обґрунтованого функціонально. Розглянемо

декілька прикладів: CZYM / Czym niższe stanowiska, / tym wyżej wisi miska [1, с. 53] (Станіслав Єжи Лець).

Заголовок, хоч і не вишуканий, але не повторюється в збірці; отже, ідентифікує твір і виключає можливість помилки. Декілька фрашок Станіслава Єжи Леця мають назви, що повторюються, переважно інакше інтерпретовані, наприклад: I, Nawet, Czasami (I, Навіть, Інколи). Письменники, що пишуть фрашки, не дбають про таке урізноманітнення у тлумаченні творів. Ян Кохановський написав три фрашки Na lipę; у тогочасних письменників ХХ ст. повторюваність назв становила також вагомий відсоток творів, виняток лише становить творчість Тадеуша Фанграта, котрий додатково нумерував фрашки в окремі серії, що були представлені під спільним тематичним заголовком (Z pszczelarstwa, Z kynologii, O miłości) або жанром (Piosenki, Powiedzenia).

Заголовок Czym не інформує нас про зміст твору, хоча можливості адекватного заголовку з впевненістю існують, наприклад, узагальнення теми: «Władza i profit», пряма вказівка на текст «Stołek i koryto», або з холодом логічної абстракції: «Odwrótne proporcjonalność». Автор відважився на простіше розв'язання: одноразовий початок, який не повідомляє про тему тексту, але ідентифікує твір, зберігаючи одночасно і структурний зв'язок. Деколи автор подає більш розгорнуту назву, котра може описувати і тему твору: MÓWIŁO MILCZENIE / Mówiło milczenie z milczeniem, / słuchałem tego z przerażeniem [1, с. 34] (Станіслав Єжи Лець).

На відміну від Станіслава Єжи Леця, Микола Лукаш у «Шпигачках» має дещо інший принцип подання заголовку. Часто його епіграми не мають назв. Однак, ті, що мають, базуються, як і в Леця, на ідейному змісті. Інколи, заголовок може нести характер викривальний чи іронічний, що фактично є антитезою, до власне фрашки: МОЛИТВА / Ой ти, боже мій, боже істини, / Поможі мені, атеїстові! [6, с. 41]

Менш вживаний є спосіб відтворення частини твору в заголовку: JEŚLI / Spokojnie może żyć nawet syn cieśli, / jeśli... [1, с. 65] (Станіслав Єжи Лець).

Замість початку було використане останнє слово, яке підкреслює мовчазливу, але легку до розуміння пуенту: «jeśli nie jest Chrystusem». Повторення частини тексту, що у фразках, що у «шпигачках» може містити в собі інтерпретацію, так званий ключ до розуміння. Це не виникає в результаті інертного підпорядкування конвенції назв твору, а являє собою заплановану гру з читачем.

Другим видом є заголовок, стисло інформаційний, притаманний як старопольській, так і давньоукраїнській літературній традиції. Виступає в двох різновидах: як тематичний, коли повідомляє про предмет висловлювання (зазвичай з використанням прийменників «о», «на»), а також адресний, коли мова йде про адресата (зазвичай із застосуванням прийменника «до»).

Заголовки зазвичай постають тематично нейтральними в стосунку до предмету: O zebrze, O paradyście, O popularności pewnego pisarza, O grzechu i spocie (Станіслав Єжи Лець); Безголосому, що співає «душею», Позичайлові (Микола Лукаш). Натомість, адресовані заголовки містять в собі необхідну інформацію для вірного прочитання твору.

Однак, найчастіше письменник формує інформативні назви у незалежному порядку – згідно з тогочасною практикою назви творів, зрештою не лише літературних.

Інформаційний заголовок одночасно може експонувати тему висловлювання – явище, яке в тексті отримує можливість подальшого розгорнення ідеї, а також підкреслювати мотиви, які виступають в даному тексті. В обох ситуаціях важливим є зміст. Інколи заголовок містить в собі короткий зміст цілого твору або є фактичним його еквівалентом. У той час «зайвим» може видаватися навіть текст.

Заголовок часто звучить досить ґрунтовно й представляє іншу літературну форму. У творчості Станіслава Єжи Леца, на відміну від Миколи Лукаша, можна знайти багато таких «не допасованих» назв, хоча ефект неочікуваності здається менший: ŻYCIE SEKSUALNE DZIKICH / Kurtuazja: / Raz on, raz ja. [2, с. 23]

Поруч із заголовками подібних до назв наукових статей, Єжи Лець звертається також до неіснуючих бібліографічних позицій, щоби створити лаконічну quasi-цитату: / ZE WSTĘPU DO PODRĘCZNIKA PARAD / Są zasady / od parady. [2, с. 14]

Легко зауважити, що в деяких ситуаціях заголовки довші, ніж сам твір; напруження між змістом, заявленим в назві, й реальним текстом у той же час зростає. Гра з читачем використовує звичку до певних форм письменництва; охоплює існуючі твори, а отже, до неї також включений авторський літературний авторитет. Заголовок посилається на якийсь класичний витвір, переймаючи від нього назву або застосовуючи вже добре відому цитату: PATRZAJ W SERCE / Wpada w kompleks nawet guano, / gdy się na nim nie rozpozna [2, с. 39] (Станіслав Єжи Лець)

Письменник не підіймає важливої полеміки з оригіналом, радше його пародіює, але найчастіше використовує лише мотив для висловлення абсолютно нецікавого жарту, не пов'язаного з першоджерелом. Естетичний і моральний дисонанси, які проявляються в результаті цих інтертекстуальних подій завжди являються певним провокаційним жестом, профанацією чи хоча б «розвінчуванням» вже здобутого авторитету. Однак рима – про що вже була мова – звільняє висловлювання від агресії та відповідальності; стилістичний контраст стає джерелом гумору, котрий може бути по-різному оцінений – залежно від темпераменту читача і його відношення до традиції.

Заголовок викликає такий ефект зазвичай тоді, коли включає в себе однозначно позитивний і поважний зміст; це викликає підозру зворотної вимови тексту. Як зауважила Данута Данек, аналізуючи назви повістей XVII сторіччя, що висловлювання може бути «маскою», котра «показує приховуючи» [7, с. 87]. Проектуючи даний висновок на площину фразко письменництва, можна стверджувати, що ця маска буває завжди менш або більш прозора.

Четвертий тип, який можна виділити з епіграматичній творчості, є заголовки інтегральний, що найкраще реалізує рису цього елемента твору. З

вищезгаданого аналізу слідує, що для епіграми (як власне і для фразки, так і для «шпигачки») цілісність заголовка залишається частіше постулюваною цінністю ніж описовою.

Фразка «видає» твір коротший, ніж в дійсності. Однак, інколи заголовки заміщує перший рядок, входячи у римований простір епіграми. І Станіслав Єжи Лец у польській літературній традиції, і Микола Лукаш в українській, є авторами таких експериментів, ефектом яких є уявимоновірші: CEL ŻYCIA? / Uniknąć zabicia [1, с. 51] (Станіслав Єжи Лец); DRAMAT POSTAW / Zwędź lub zostaw! [1, с. 44] (Станіслав Єжи Лец); WSKAZÓWKA DLA SATYRYKÓW ASPIRANTÓW / Odróżniajcie figury od figurantów! [1, с. 52] (Станіслав Єжи Лец).

Дані конструкції відрізняються лише формально від двовіршів без заголовку, які можна віднайти у того ж автора; у них стає більш видима двоподільна будова, яка нагадує афористичні визначення, в яких виокремлюються члени: *definiens* і *definiendum*, що в словниках відповідає поділу на пароль і статтю.

На відміну від Єжи Леца, у «Шпигачках» Лукаша ми можемо віднайти такого типу заголовки, які мають в собі не лише мововірш, а повноцінно складений текст: ТУРБОТА ПРО КРАСУ / Усе схили мене до плачу, / А я — всьому на зло — не плачу, / Бо сльози можуть зіпсувати / Моє обличчя мопсувате. [6, с. 187]

Отже, ситуації, в яких заголовки виконує роль додаткового рядка, парадоксально виявляють таке ж ускладнення форми, як і її спрощення. Назва не підлягає обов'язковій евфонії, що дозволяє віднайти цей елемент в грі слів і означень, що відбувається в обмеженому до мінімуму поетичному просторі, котрий і окреслює поетику тогочасної епіграми.

Список літератури:

1. Lec Stanisław Jerzy. Z tysiąca i jednej fraszki. – W.: Iskry, 1959. – 136 s.

2. Lec Stanisław Jerzy. *Życie jest fraszka*. – W.: Spółdzielnia Wydawnicza Książka, 1948. – 149 s.
3. Грицюк Л. Ф. До питання про лінгвістичний статус заголовка // *Мовознавство*. – 1989. – № 5.
4. Гром'як Р. Цілісне сприймання художнього твору // Гром'як Р. *давнє і сучасне: Вибрані статті з літературознавства*. – Тернопіль: Лілея, 1997. – С. 33 – 41.
5. Кухар-Онишко О.С. *Індивідуальний стиль письменника: генезис, структура, типологія*. – К.: Вища школа, 1985. – 175с.
6. Лукаш М. О. *Шпигачки*. – Київ: Ярославів Вал, 2003. – 223 с.
7. Потреба Н. *Просторові образи в літературному творі* / Н. Потреба: [Автореф. дис. к. філол. наук] // *Дон. нац. ун-т*. – Донецьк, 2007. – 20 с.

ЗМІСТ

Авраменко К.Б. ДОСВІД МАТЕМАТИЧНОЇ ПІДГОТОВКИ ПЕДАГОГІВ ДЛЯ ПОЧАТКОВОЇ ШКОЛИ У ЗАКЛАДАХ ВИЩОЇ ОСВІТИ УКРАЇНИ (друга половина ХХ століття)	4
Албул І.В. СОЦІАЛЬНА РОБОТА З БАГАТОДІТНИМИ СІМ'ЯМИ В УКРАЇНІ	7
Александрова Р.А. МОТИВАЦІЯ І СТИМУЛЮВАННЯ ПРАЦІ УПРАВЛІНСЬКОГО ПЕРСОНАЛУ ОРГАНІЗАЦІЇ	11
Арсентьєва Г.О., Горбунова А.С. ПРОБЛЕМА АКТУАЛІЗАЦІЇ ПОТАЄННИХ, СОКРОВЕННИХ ГОРИЗОНТІВ І МОЖЛИВОСТЕЙ БУТТЯ ЛЮДСЬКОГО «Я»	15
Артеменко Л.Б. СТАН ТА ПЕРСПЕКТИВИ ВІТЧИЗНЯНОГО ОРГАНІЧНОГО ВИРОБНИЦТВА НА РИНКАХ ЄВРОПИ	20
Бабушкіна Р.О., Мацко П.В. МОНІТОРИНГ РІВНЯ ЗАБРУДНЕННЯ ҐРУНТІВ У МІСЦЯХ НЕСАНКЦІОНОВАНИХ ЗВАЛИЩ ПРОМИСЛОВИХ ВІДХОДІВ (НА ПРИКЛАДІ ХЕРСОНСЬКОЇ ОБЛАСТІ)	23
Барабаш О.В., Костинська О.Л., Юшина О.В. ЗАЛЕЖНІСТЬ СТАНУ РУХОВИХ ЯКОСТЕЙ СТУДЕНТСЬКОЇ МОЛОДІ ВІД РОЗВИТКУ КООРДИНАЦІЙНИХ ЗДІБНОСТЕЙ У МОЛОДШОМУ ТА СЕРЕДНЬОМУ ШКІЛЬНОМУ ВІЦІ	27
Безнощенко В.А. ДОСЛІДЖЕННЯ РІВНЯ СПРИЙНЯТТЯ НАВЧАЛЬНОГО МАТЕРІАЛУ УЧНЯМИ ЗАСОБАМИ ІКТ	31
Бессонова А.В., Бессонова С.И. ОСНОВНЫЕ ИЗМЕНЕНИЯ В НАЛОГОВОМ ЗАКОНОДАТЕЛЬСТВЕ УКРАИНЫ В 2019 ГОДУ	36
Белікова В.В. СУЧАСНЕ МУЗИКОЗНАВСТВО ПРО РОЗВИТОК УКРАЇНСЬКОЇ МУЗИЧНОЇ КУЛЬТУРИ	39
Білик О.І., Савчин О.І. СТРАТЕГІЇ УПРАВЛІННЯ	42

СОЦІАЛЬНИМИ РИЗИКАМИ: СВІТОВИЙ ДОСВІД	
Бобрікова І.С., Барабаш Т.М. ОСОБЛИВОСТІ ВЗАЄМОДІЇ ДЕКІЛЬКОХ ПРОТОКОЛІВ МАРШРУТИЗАЦІЇ У СКЛАДНІЙ КОМП'ЮТЕРНІЙ МЕРЕЖІ	46
Бондаренко Г.В. БЕЗРОБІТТЯ ЯК СОЦІАЛЬНА ПРОБЛЕМА	52
Братченко Л.Є. СТРУКТУРА СИСТЕМИ ПЕНСІЙНОГО ЗАБЕЗПЕЧЕННЯ СУЧАСНОЇ УКРАЇНИ	56
Будко К.О. КОНЦЕПТУАЛЬНИЙ ЗМІСТ ТВОРІВ ПЕЙЗАЖНОГО ЖАНРУ В ЖИВОПИСІ США НА СУЧАСНОМУ ЕТАПІ	60
Бурдуланюк А.О., Зв'язка С.О. КАРАНТИННІ ОРГАНІЗМИ СІЛЬСЬКОГОСПОДАРСЬКИХ КУЛЬТУР СУМСЬКОЇ ОБЛАСТІ	64
Валерко Р.А., Конова О.К. ЕКОЛОГІЧНА ОЦІНКА ЛІСОКОРИСТУВАННЯ ДП «ЖИТОМИРСЬКЕ ЛІСОВЕ ГОСПОДАРСТВО»	69
Вахоцька І.О. ОСОБЛИВОСТІ РОЗВИТКУ «Я-ОБРАЗУ» АКЦЕНТУЙОВАНИХ ПІДЛІТКІВ	73
Ващенко В.В., Черкашина Т.О. СТАВЛЕННЯ СТУДЕНТСЬКОЇ МОЛОДІ ДО СПОРТУ	78
Вихрущ В.О. ДО ПРОБЛЕМИ КОМПАРАТИВІСТСЬКОГО АНАЛІЗУ У ГАЛУЗІ 011 «НАУКИ ПРО ОСВІТУ»	83
Віннікова О.І. ЕФЕКТ ОБРОБКИ НАСІННЯ ЕКЗОМЕТАБОЛІТАМИ ҐРУНТОВИХ МІКРООРГАНІЗМІВ, ЩО СИНТЕЗУЮТЬ ФІТОГОРМОНИ НА ФІЗІОЛОГО-БІОХІМІЧНІ ВЛАСТИВОСТІ РОСЛИН ГОРОХУ	88
Гавран М.І., Гавран В.Я. ІНТЕРНЕТ-РЕСУРСИ ЯК ЗАСОБИ УДОСКОНАЛЕННЯ ІНДИВІДУАЛЬНОЇ НАВЧАЛЬНОЇ ДІЯЛЬНОСТІ СТУДЕНТІВ	91

Гаврилечко Ю.В. «ФЕНОМЕН БЕЗБІЛЕТНИКА» В ЦІННІЙ ПОЛІТИЦІ СУБ'ЄКТА ДЕРЖАВНОГО МАРКЕТИНГУ	95
Гамова І.В. РІЗНОВИДИ РЕКЛАМНИХ ІНТЕРНЕТ-КОМУНІКАЦІЙ	100
Гасій О.Б., Федина М.Ф., Салапк Л.В. ДОСЛІДЖЕННЯ ВПЛИВУ РОЗЧИННИКІВ НА СТУПІНЬ ОЧИЩЕННЯ ПОВЕРХНІ ПЕРЕД НАПИЛЕННЯМ ЙОННО-ПЛАЗМОВИХ ПОКРИТТІВ	103
Герасименко О.В. РОСЛИННИЦТВО ЯК ГАЛУЗЬ СІЛЬСЬКОГО ГОСПОДАРСТВА КРАЇН ЗАХІДНОЇ ТА СХІДНОЇ (ЦЕНТРАЛЬНОЇ) ЄВРОПИ	107
Гервас О.Г. ФОРМУВАННЯ ПРОЕКТНОЇ КУЛЬТУРИ МАЙБУТНІХ ФАХІВЦІВ ДИЗАЙНЕРСЬКОГО ПРОФІЛЮ У ПРОЦЕСІ ВИВЧЕННЯ ЗАРУБІЖНОГО ДОСВІДУ ДИЗАЙН-ОСВІТИ	112
Гіптерс З.В. ПСИХОЛОГО-ПЕДАГОГІЧНИЙ АСПЕКТ СОЦІАЛІЗАЦІЇ У ФАХОВІЙ ЕКОНОМІЧНІЙ ОСВІТІ (ЗАХІДНА УКРАЇНА ХІХ – ПОЧАТКУ ХХ СТОЛІТЬ)	118
Гнілуша Н.В. РЕГІОНАЛЬНА СИСТЕМА ЕКОЛОГІЧНОЇ ОСВІТИ (НА ПРИКЛАДІ КРИВОРІЗЬКОГО РЕГІОНУ)	123
Гончаренко Ю.В. РОЗВИТОК НАЦІОНАЛЬНОЇ СВІДОМОСТІ МАЙБУТНІХ АКТОРІВ ЗАСОБАМИ УКРАЇНСЬКОГО ТАНЦЮ	128
Горда М.В., Данилюк М.О. АНАЛІЗ ЗАЙНЯТОСТІ ЗА ВИДАМИ ЕКОНОМІЧНОЇ ДІЯЛЬНОСТІ В ІВАНО-ФРАНКІВСЬКІЙ ОБЛАСТІ	131
Горошкевич Н.Є. СТИМУЛЮВАННЯ НАВЧАЛЬНОЇ ДІЯЛЬНОСТІ СТУДЕНТІВ	134
Гриник С.І. ВПЛИВ ОСНОВНОГО ОБРОБІТКУ І УДОБРЕННЯ НА АГРОФІЗИЧНІ ВЛАСТИВОСТІ ҐРУНТУ ТА ЙОГО ЗАБУР'ЯНЕНІСТЬ В УМОВАХ ПЕРЕДКАРПАТТЯ	138

Гриценко І.С., Жукова Т.В., Колісник С.В., Мороз В.П., Костіна Т.А. УДОСКОНАЛЕННЯ СИСТЕМИ МОНИТОРИНГУ ЯКОСТІ НАВЧАННЯ НА КАФЕДРІ АНАЛІТИЧНОЇ ХІМІЇ НФАУ	142
Грищенко В.В. ЛЮДСЬКИЙ КАПІТАЛ ЯК ВАЖЛИВИЙ ЧИННИК ФОРМУВАННЯ ФІНАНСОВОГО ПОТЕНЦІАЛУ ДОМАШНІХ ГОСПОДАРСТВ	146
Грушецький С.М. ОГЛЯД ДОСЛІДЖЕНЬ ТА АНАЛІЗ КОНСТРУКТИВНО-ТЕХНОЛОГІЧНИХ СХЕМ ГРУДКО- РУЙНУЮЧИХ РОБОЧИХ ОРГАНІВ	149
Гуменюк А.С. ДОПУСТИМІСТЬ ДОКАЗІВ ЗА КОНЦЕПЦІЮ «ПЛОДІВ ОТРУЄНОГО ДЕРЕВА»	154
Гуртовенко Н.В. ВПЛИВ БАТЬКІВ НА САМООЦІНКУ ПІДЛІТКА, ЯК ЗАПОРУКА УСПІШНОГО СТАНОВЛЕННЯ ОСОБИСТОСТІ	159
Данилюк В.О. КОМУНІКАТИВНА СПРЯМОВАНІСТЬ ВИВЧЕННЯ ІНОЗЕМНОЇ (АНГЛІЙСЬКОЇ) МОВИ СТУДЕНТАМИ СПЕЦІАЛЬНОСТІ «ГОТЕЛЬНО-РЕСТОРАННА СПРАВА»	163
Дементьєва О.І., Бойко Т.О. РАЦІОНАЛЬНІСТЬ ВИКОРИСТАННЯ ПОЛИВНОЇ ВОДИ КУКУРУЗОЮ РІЗНИХ ГРУП СТИГЛОСТІ ЗАЛЕЖНО ВІД ЯКОСТІ ПОЛИВНОЇ ВОДИ	169
Демченко В.М. ІМПЕРСЬКІ ТРАДИЦІЇ АДМІНІСТРУВАННЯ – ЗАГРОЗА ДЛЯ УКРАЇНСЬКОГО ДЕРЖАВОТВОРЕННЯ	174
Дирда І.А. ПСИХОЛОГІЧНИЙ АСПЕКТ РОЗВИТКУ ПОЛІКУЛЬТУРНОЇ КОМПЕТЕНТНОСТІ ІНОЗЕМНИХ СТУДЕНТІВ У ПРОЦЕСІ НАВЧАННЯ УКРАЇНСЬКОЇ МОВИ	178
Дібрівна С.Б. ТЕНДЕНЦІЇ РОЗВИТКУ ТУРИСТИЧНОГО РИНКУ В УКРАЇНІ	183

Дмитренко А.П. ФОРМУВАННЯ ПРОФЕСІЙНОЇ КОМПЕТЕНТНОСТІ МАЙБУТНІХ ВИХОВАТЕЛІВ ЗАКЛАДІВ ОСВІТИ У СУЧАСНОМУ ОСВІТНЬОМУ ПРОСТОРИ	189
Дмитренко А.П., Якименко С.І. ПРОФЕСІЙНА ПІДГОТОВКА МАЙБУТНІХ УЧИТЕЛІВ ПОЧАТКОВОЇ ОСВІТИ В КОНТЕКСТІ КОМПЕТЕНТНІСНОГО ПІДХОДУ	192
Добровольська О.М. ХАРКІВСЬКА ВІЙСЬКОВА МЕДИЦИНА І ОХОРОНА ЗДОРОВ'Я В УМОВАХ АТО	196
Добровольська С.В. ПСИХОЛОГО-ПЕДАГОГІЧНІ АСПЕКТИ ДИСТАНЦІЙНОГО НАВЧАННЯ ЯК ЗАСІБ МОДЕРНІЗАЦІЇ СУЧАСНОГО ОСВІТНЬОГО ПРОЦЕСУ	197
Домарацький Є.О., Домарацький О.О., Козлова О.П. СТИМУЛЯТОРИ РОСТУ ТА КОМБІНОВАНІ ПРЕПАРАТИ БІОЛОГІЧНОГО ПОХОДЖЕННЯ ЯК НЕВІД'ЄМНИЙ ЕЛЕМЕНТ ЕКОЛОГІЗАЦІЇ ТЕХНОЛОГІЇ ВИРОЩУВАННЯ ТЕХНІЧНИХ КУЛЬТУР	202
Дорофєєва І.С. АНАЛІЗ СТАНУ ІНФОРМАЦІЙНОЇ БЕЗПЕКИ СУДНОПЛАВСТВА	207
Драгунов Д.М. ДОДАТКОВІ ДЖЕРЕЛА ФІНАНСУВАННЯ ГАЛУЗІ ОХОРОНИ ЗДОРОВ'Я В УКРАЇНІ	212
Драпогуз В.П. НАУКА, ФІЛОСОФСЬКА ОСВІТА ТА ДІЯЛЬНІСТЬ ВЧЕНОГО	215
Дрозд В.О. ПСИХОЛОГІЧНА АДАПТАЦІЯ УЧНІВ ПІД ЧАС НАВЧАЛЬНО-ТРЕНУВАЛЬНИХ ЗАНЯТЬ	219
Дубік М.В. ІСТОРИКО-КУЛЬТОРОЛОГІЧНІ ПЕРЕДУМОВИ ВИНИКНЕННЯ НОВИХ КОМПОЗИТОРСЬКИХ ТЕХНІК В УКРАЇНСЬКІЙ АКАДЕМІЧНІЙ МУЗИЦІ 2 ПОЛ.ХХ – ХХІ СТ.	223
Дубік В.М., Камишлов В.Г., Горбовий О.В. ДОСЛІДЖЕННЯ ПЕРЕХІДНИХ ПРОЦЕСІВ В СИСТЕМАХ	227

ПІДПОРЯДКОВАНОГО РЕГУЛЮВАННЯ ШВИДКОСТІ (Е.Р.С.) ДВИГУНА ПОСТІЙНОГО СТРУМУ ІЗ ЗАДАТЧИКАМИ ІНТЕНСИВНОСТІ	
Дубік В.М., Михайлова Л.М., Торчук М.В. ЛІКУВАННЯ МАСТИТУ У СВИНЕЙ ЕЛЕКТРОМАГНІТНИМ ПОЛЕМ КРАЙВИСОКОЧАСТОТНОГО ДІАПАЗОНУ	230
Дудзяк О.А. СІЛЬСЬКИЙ ТУРИЗМ ОДИН З ВИДІВ ДИВЕРСИФІКАЦІЇ АГРАРНОГО БІЗНЕСУ І РОЗВИТКУ СІЛЬСЬКИХ ТЕРИТОРІЙ	233
Єжель І.М., Дауді А.М. ДОСЛІДЖЕННЯ АЛЕЛОПАТИЧНОГО ВЗАЄМОВПЛИВУ ПРИ СУМІСНОМУ ПРОРОЩУВАННІ НАСІННЯ TRITICUM AESTIVUM ТА BRASSICA NAPUS	236
Єжель І.М., Пасічник І.О. ДОСЛІДЖЕННЯ СТУПЕНЯ ПОШКОДЖЕННЯ ЗЕЛЕНИХ НАСАДЖЕНЬ У ШЕПЕТІВСЬКОМУ ДЕНДРОПАРКУ ТА МЕТОДІВ БОРОТЬБИ З НАПІВПАРАЗИТАМИ РОДУ VISCUM	240
Єжель І.М., Серховець Л.О. ДОСЛІДЖЕННЯ ВПЛИВУ ЗАСОБІВ ГІГІЄНИ НА МІКРОФЛОРУ ШКІРИ РУК ЛЮДИНИ	246
Єрмоленко О.А., Лисьонкова Н.М. ВИБІР МЕТОДИКИ ОЦІНКИ ЕФЕКТИВНОСТІ ІНФОРМАЦІЙНИХ СИСТЕМ ПІДПРИЄМСТВА	252
Єр'оміна М.О., Дергоусова А.О. МОДЕЛЮВАННЯ ІМІДЖУ ТУРИСТИЧНОЇ КОМПАНІЇ В УМОВАХ ФІНАНСОВОЇ КРИЗИ	255
Зарембо Н.А. РОЛЬ ЭМОЦИОНАЛЬНОЙ САМОРЕГУЛЯЦИИ В ПСИХОЛОГИЧЕСКОЙ АДАПТАЦИИ ЛИЧНОСТИ: НА ПРИМЕРЕ СТРУКТУРНОГО АНАЛИЗА ЧУВСТВА ОБИДЫ И ВИНЫ	259
Збаравська Л.Ю. ВИКОРИСТАННЯ ІННОВАЦІЙНИХ ТЕХНОЛОГІЙ НА ЗАНЯТТЯХ З ФІЗИКИ ЯК ЗАСІБ	264

ПІДВИЩЕННЯ ЯКОСТІ ОСВІТИ У ВИЩИХ АГРАРНО-ТЕХНІЧНИХ НАВЧАЛЬНИХ ЗАКЛАДАХ	
Збуринь Г.М. ІГРОВІ ТЕХНОЛОГІЇ ПІД ЧАС ВИВЧЕННЯ УКРАЇНСЬКОЇ ЛІТЕРАТУРИ В 5 КЛАСІ З ДІТЬМИ З ОСОБЛИВИМИ ОСВІТНИМИ ПОТРЕБАМИ	268
Іванова А.А. СТАНОВЛЕННЯ ТА РОЗВИТОК РИНКУ ЮРИДИЧНИХ ПОСЛУГ В УКРАЇНІ	272
Ishchenko O., Donenko V. IMPROVEMENT OF ORGANIZATIONAL AND TECHNOLOGICAL SOLUTIONS OF RECONSTRUCTION OF OPERATING INDUSTRIAL ENTERPRISES	277
Іщенко О.Л., Доненко І.В. ОБГРУНТУВАННЯ МЕТОДІВ УЛАШТУВАННЯ ІНЖЕНЕРНИХ МЕРЕЖ ДЮЧИХ ПРОМИСЛОВИХ ПІДПРИЄМСТВ	279
Казанок О.О., Каращук Г.В. УРОЖАЙНІСТЬ ТА ЯКІСТЬ ЗЕРНА ОЗИМОЇ ТВЕРДОЇ ПШЕНИЦІ ЗАЛЕЖНО ВІД ВОЛОГОЗАБЕЗПЕЧЕННЯ ТА РІВНЯ МІНЕРАЛЬНОГО ЖИВЛЕННЯ ПРИ ВИРОЩУВАННІ В УМОВАХ ПІВДНЯ УКРАЇНИ	283
Каранда В.О., Черкашина Т.О. ВПЛИВ РЕКЛАМИ НА СТАНОВЛЕННЯ СВІТОГЛЯДНИХ ПОЗИЦІЙ МОЛОДІ	287
Кизим О.Г., Петухова І.Ю. ПОШУК ІННОВАЦІЙНИХ ТЕХНОЛОГІЙ ПРИ ВИКЛАДАННІ ДИСЦИПЛІНИ «ТЕХНІКА ЛАБОРАТОРНИХ РОБІТ ТА АНАЛІТИЧНА ХІМІЯ» У НФаУ	292
Кирилова О.О., Кирилова Є.І. ОСОБЛИВОСТІ СТАВЛЕННЯ БАТЬКІВ ДО ЦУКРОВОГО ДІАБЕТУ І ТИПУ, НА ЯКИЙ ХВОРИЄ ЇХ ДИТИНА	297
Кічук А.В. ЕКОЛОГІЯ ЖИТТЄВОГО СЕРЕДОВИЩА ЯК ЧИННИК СТАНОВЛЕННЯ ПСИХОЛОГІЧНОГО ЗДОРОВ'Я	301

СУЧАСНОЇ ЛЮДИНИ	
Книженко С.О. ВПРОВАДЖЕННЯ ЕЛЕКТРОННОГО КРИМІНАЛЬНОГО СУДОЧИНСТВА В УКРАЇНІ	304
Князь С.В., Мацук В.М. АНАЛІЗУВАННЯ МЕТОДІВ ОЦІНЮВАННЯ ЕФЕКТИВНОСТІ ДІЯЛЬНОСТІ СУБ'ЄКТІВ ПІДПРИЄМНИЦТВА НА РИНКУ ХАРЧОВИХ ПРОДУКТІВ	309
Коваль Г.В. ПІДВИЩЕННЯ КВАЛІФІКАЦІЇ ДЕРЖАВНИХ СЛУЖБОВЦІВ	313
Коваль М.С. ФОРМУВАННЯ ПРОФЕСІЙНОЇ ГОТОВНОСТІ МАЙБУТНІХ РЯТУВАЛЬНИКІВ	318
Ковальчук Н.С. ОРГАНІЗАЦІЯ НАУКОВОЇ РОБОТИ ШКОЛЯРІВ	323
Ковтун В.А., Гуртовенко А.В. ОСОБЛИВОСТІ ФОРМУВАННЯ ТА ВИКОРИСТАННЯ РЕСУРСНОГО ПОТЕНЦІАЛУ АГРАРНИХ ПІДПРИЄМСТВ	326
Константінова Е.К. ІННОВАЦІЙНА ОСВІТА ЯК ШЛЯХ ДО ЗАБЕЗПЕЧЕННЯ Й УДОСКОНАЛЮВАННЯ ВИКЛАДАННЯ Й НАВЧАННЯ	330
Копей Б.В., Стефанишин А.Б. ВІДНОВЛЕННЯ ВЛАСТИВОСТЕЙ ДОСЛІДНИХ ЗРАЗКІВ НАСОСНИХ ШТАНГ ПІСЛЯ ЕКСПЛУАТАЦІЇ	335
Кореняк О.В., Панасюк Т.І. СТАНОВЛЕННЯ ТА РОЗВИТОК ОСОБИСТОСТІ В УМОВАХ ОСВІТНЬОЇ ПАРАДИГМИ	338
Коротіч Г.В. МІРКУВАННЯ М. БЕРДЯЄВА ЩОДО ПРОБЛЕМИ РОЗВИТКУ ЛЮДСТВА	343
Корякіна І.В. РОЗВИТОК ТВОРЧОСТІ ДІТЕЙ ДОШКІЛЬНОГО ВІКУ В ПРОЦЕСІ РУХОВОЇ ДІЯЛЬНОСТІ	347
Костинська О.Л., Литвак О.О. ІННОВАЦІЙНІ ТЕХНОЛОГІЇ В КОНТРОЛІ ЗА РУХОВОЮ АКТИВНІСТЮ ПІД ЧАС ЗАНЯТЬ	351

ФІЗИЧНОЮ КУЛЬТУРОЮ І СПОРТОМ	
Костинська О.Л., Юшина О.В. СТРУКТУРА ОРГАНІЗАЦІЇ ФІЗИЧНОГО ВИХОВАННЯ В ДОНЕЦЬКОМУ НАЦІОНАЛЬНОМУ УНІВЕРСИТЕТІ ІМЕНІ ВАСИЛЯ СТУСА	354
Костюченко Н.С. АНАЛІЗ АКТИВІВ ПІДПРИЄМСТВА НА ПРИКЛАДІ ПРАТ «ПІВНІЧНИЙ ГЗК»	359
Котвицька К.А., Котвицька Л.А. ПРОБЛЕМНИЙ МЕТОД ПРИ ВИВЧЕННІ ЯВИЩА ЕЛЕКТРОМАГНІТНОЇ ІНДУКЦІ	362
Кочубей Т.Д., Люльченко В.Г. ОСОБЛИВОСТІ ПІДГОТОВКИ МАЙБУТНЬОГО ІНЖЕНЕРА-ПЕДАГОГА ХАРЧОВОГО ПРОФІЛЮ ДО ПРОФЕСІЙНОЇ ДІЯЛЬНОСТІ	366
Кравченко Г.С. МІЖДИСЦИПЛІНАРНИЙ КОНТЕКСТ ВИВЧЕННЯ СІМЕЙНО – ШЛЮБНИХ ВІДНОСИН	370
Криштанович М.Ф. РОЛЬ ІНФОРМАЦІЙНО-КОМУНІКАТИВНИХ ТЕХНОЛОГІЙ ПРИ НАВЧАННІ ПРАВОЗНАВСТВА У ЗАКЛАДАХ ЗАГАЛЬНОЇ СЕРЕДНЬОЇ ОСВІТИ	375
Кучер К.М. РОЛЬ БЕРДЯНСЬКИХ ЗЕМСТВ У ВІДКРИТТІ ОБІТОЧНЕНСЬКОГО СІЛЬСЬКОГОСПОДАРСЬКОГО ПРОФЕСІЙНО-ТЕХНІЧНОГО УЧИЛИЩА	378
Лагода О.М., Стеценко К.М. ДО ПРОБЛЕМИ ФОРМУВАННЯ ПРОФЕСІЙНОЇ КОМПЕТЕНТНОСТІ ДИЗАЙНЕРА У ПРОЦЕСІ ЙОГО НАВЧАННЯ	382
Лєскова Л.Ф. ОСОБЛИВОСТІ БЕЗРОБІТТЯ В УКРАЇНІ: РЕГІОНАЛЬНИЙ АСПЕКТ	386
Линник І.Е., Бочаров О.В. ВИРІШЕННЯ ПРОБЛЕМ МАЛОМОБІЛЬНИХ ГРУП НАСЕЛЕННЯ В РІЗНИХ КРАЇНАХ СВІТУ	392
Литвин Н.М. ПЛАНИ ТА ПРОГРАМИ КОМЕРЦІЙНИХ	396

ІНСТИТУТІВ, ТЕХНІКУМІВ, ШКІЛ В 1920-1930-Х РОКАХ	
Lukianova T., Sherbina L. PRIORITY FORMATION OF CRITERIA OF EVALUATION AND SELECTION OPTIMUM OPTION OF RENOVATION OF UNFINISHED PROJECT	401
Ляшенко Е.В., Белая Т.А., Охрименко Е.В. ПРОБЛЕМЫ РАЗРАБОТКИ КОМПЕТЕНТНОСТНО ОРИЕНТИРОВАННОГО КУРСА	404
Małagynska A., Yarmak L. DEVELOPMENT OF MIXED FODDERS FOR SNAILS	407
Малицька О.В. ХУДОЖНЬО-ЕСТЕТИЧНЕ ОСВОЄННЯ СОЦІУМУ ЯК ЗАСІБ ГАРМОНІЗАЦІЇ ОСОБИСТОСТІ	412
Marenichenko V.V., Burlaka V.I., Tonkonogov Y.L., Mudrak A.A. CHOICE AND CONSTRUCTION OF REGIONAL MANAGEMENT AND SOCIAL DEVELOPMENT STRATEGY	417
Марків В.М. ЗАГАЛЬНОЛЮДСЬКІ ЦІННОСТІ ЯК ОСНОВА ФОРМУВАННЯ ТОЛЕРАНТНОЇ ОСОБИСТОСТІ	419
Марковська О.Є. НАУКОВІ ПІДХОДИ ДО ЕЛЕМЕНТІВ СУЧАСНИХ АГРОТЕХНОЛОГІЙ ЗА УМОВ ЗРОШЕННЯ	424
Мартинець Д.С. РОЗРОБКА ТА ОБҐРУНТУВАННЯ СТРАТЕГІЇ УПРАВЛІННЯ ПЕРСОНАЛОМ ПІДПРИЄМСТВА	428
Мартинюк Л.В. АКТИВІЗАЦІЯ МУЗИЧНО-ОБРАЗНОГО СПРИЙНЯТТЯ МОЛОДШИХ ШКОЛЯРІВ НА УРОКАХ МУЗИЧНОГО МИСТЕЦТВА	433
Марущак О.А., Денісова Л. ПСИХОЛОГІЧНА ТЕОРІЯ ПОХОДЖЕННЯ ДЕРЖАВИ	437
Марціхів Х.Р. РЕЗУЛЬТАТИ НАВЧАННЯ БАКАЛАВРІВ ГУМАНІТАРНИХ НАУК У ГАЛУЗІ ЖУРНАЛІСТИКИ В УНІВЕРСИТЕТАХ США ТА УКРАЇНИ	442
Масалигіна В.В. ОПТИМІЗАЦІЇ УПРАВЛІННЯ ОСНОВНИМИ	446

ЗАСОБАМИ ПІДПРИЄМСТВ ЗАЛІЗНИЧНОГО ТРАНСПОРТУ	
Мельник Т.П. ВИКОРИСТАННЯ СУЧАСНИХ ТЕХНОЛОГІЙ У ВИКЛАДАННІ УКРАЇНСЬКОЇ МОВИ ЯК ІНОЗЕМНОЇ ДЛЯ СТУДЕНТІВ МЕДИЧНИХ СПЕЦІАЛЬНОСТЕЙ	450
Мельничук Ю.М., Гуменюк А.В., Школенко О.Б. ФІНАНСОВА САМОСТІЙНІСТЬ СТРАХОВОГО СЕКТОРА РЕГІОНУ	453
Микитюк О.М., Микитюк А.І. АСПЕКТИ АДАПТАЦІЇ СТУДЕНТІВ У НОВОМУ СОЦІОКУЛЬТУРНОМУ ПРОСТОРІ ВУЗУ	457
Минкіна Г.О., Минкін М.В. УРОЖАЙНІСТЬ СОНЯШНИКУ ЗАЛЕЖНО ВІД ОСНОВНОГО ОБРОБІТКУ ҐРУНТУ В УМОВАХ ПІВДНЯ УКРАЇНИ	460
Мікуліна М.О. ФІНАНСОВА ДІАГНОСТИКА СІЛЬСЬКОГОСПОДАРСЬКИХ ПІДПРИЄМСТВ	464
Мірзоєва Т.В., Підлісецька Д.А. ГОРОХ ЯК ЕФЕКТИВНА КУЛЬТУРА В СИСТЕМІ СУЧАСНИХ СІВОЗМІН	467
Мірошніченко В.М., Костинська О.Л., Юшина О.В., Барабаш О.В., Корецький Є.О. ФІЗІОЛОГІЧНІ ОСОБЛИВОСТІ ДІТЕЙ 9-11 РОКІВ, ЯКІ СЛІД ВРАХОВУВАТИ ПРИ ПЛАНУВАННІ ТРЕНУВАЛЬНИХ ЗАНЯТЬ З ФУТБОЛУ	472
Могильова Т.С., Онищенко С.О., Аверчев О.В. ПРОДУКТИВНІСТЬ СОРТІВ ГОРОХУ В УМОВАХ БІОЛОГІЗАЦІЇ АГРОТЕХНІКИ ВИРОЩУВАННЯ НА ПІВДНІ УКРАЇНИ	477
Москаленко Л.С. ФІЗИЧНА РЕАБІЛІТАЦІЯ СТУДЕНТІВ, ВІДНЕСЕНИХ ДО СПЕЦІАЛЬНОЇ МЕДИЧНОЇ ГРУПИ	482
Мукан Н.В., Фучила О.М. РОЛЬ ДЕРЖАВНИХ СТАНДАРТІВ У ПРОЦЕСІ ПРОФЕСІЙНОГО РОЗВИТКУ ВЧИТЕЛІВ ЗАГАЛЬНООСВІТНІХ ШКІЛ США	488

Наумова А.О. ПРОБЛЕМИ ЗАКОНОДАВЧОГО ВИЗНАЧЕННЯ МОРАЛЬНОЇ ШКОДИ, СПРИЧИНЕНОЇ ОСОБИ, НЕ ВИНУВАТІЙ У ВЧИНЕНІ ЗЛОЧИНУ	492
Негара О.В. «ПОВЕДІНКА ЗАЯВНИКА» ЯК ОДИН З КРИТЕРІЇВ ОБЧИСЛЕННЯ «РОЗУМНИХ СТРОКІВ» (З УРАХУВАННЯМ ПРАКТИКИ ЄВРОПЕЙСЬКОГО СУДУ З ПРАВ ЛЮДИНИ)	497
Неліпа К.Г. МЕЛІТОПОЛЬ ТА БЕРДЯНСЬК ЯК ЦЕНТРИ СУБРЕГІОНАЛЬНОЇ СИСТЕМИ РОЗСЕЛЕННЯ	502
Никіфорчук Ж.В. НАВЧАННЯ ПРОФЕСІЙНО ОРІЄНТОВАНОГО АНГЛОМОВНОГО ЧИТАННЯ У МАЙБУТНІХ РЕЛІГІЄЗНАВЦІВ	507
Овчарук О.В., Гуцол Т.Д., Samborski A., Niemiec M. АГРОЕКОЛОГІЧНА РОЛЬ СІВОЗМІНИ В УМОВАХ УКРАЇНИ ТА КРАЇН ЄС	511
Ополонін А.М. ФИЛОСОФИЯ ЭПОХИ РАБОВЛАДЕЛЬЧЕСКОЙ ДЕМОКРАТИИ	516
Памбук В.М. ДО ПРОБЛЕМИ РОЗВИТКУ СОЦІАЛЬНОГО ЛІДЕРСТВА ПЕРШОКЛАСНИКІВ	521
Панчук А.Г., Куам Чуенкам Р.Д. РОЗРОБКА МОБІЛЬНОЇ СИСТЕМА ЗВАРЮВАННЯ НАФТОГАЗОВИХ РЕЗЕРВУАРІВ	526
Пац Л.І. СИМВОЛІЧНЕ ЗНАЧЕННЯ ПОВТОРІВ У РОМАНІ ЛЮКО ДАШВАР «НА ЗАПАХ М'ЯСА»	531
Периста К.Е. ОСНОВНІ НАПРЯМКИ РОЗВИТКУ БАГАТОПРОЦЕСОРНИХ СИСТЕМ	534
Петренко Н.В., Медведева Л.М. ОРГАНІЗАЦІЯ ПРОФЕСІЙНОЇ ПІДГОТОВКИ ФАХІВЦІВ АГРАРНОЇ ГАЛУЗІ ДО ЗДОРОВ'ЯЗБЕРЕЖУВАЛЬНОЇ ДІЯЛЬНОСТІ	540
Петрик Т.Д. ІМПРОВІЗАЦІЯ ЯК ПЕРВІСНА ФОРМА ТВОРЧОСТІ. СТАНОВЛЕННЯ МИСТЕЦТВА ІМПРОВІЗАЦІЇ	545

Пирковська О.В., Чорненко О.В. ЗАДАЧІ, ЩО МІСТЯТЬ ПАРАМЕТР, В ШКІЛЬНІЙ ПРОГРАМІ З АЛГЕБРИ	549
Письменный Н.И., Цокур А.И., Лулагин С.Н., Носиков С.В., Резниченко Н.П., Кучугурный Ю.П., Левкович О.А. МОДЕЛИРОВАНИЕ ПОВРЕЖДЕНИЯ ЭЛЕМЕНТОВ ОПТИЧЕСКИХ СИСТЕМ ПОД ВОЗДЕЙСТВИЕМ ПЛАЗМЕННОЙ СТРУИ ЭЛЕКТРОРАКЕТНОГО ДВИГАТЕЛЯ	553
Полухтович Т.Г., Піменова О.О. АКТУАЛЬНІСТЬ ДИСТАНЦІЙНОЇ СИСТЕМИ НАВЧАННЯ	556
Полякова С.Ю. СІМ'Ї ОДИНОКИХ МАТЕРІВ: ФОРМУВАННЯ ВІДНОСИН МІЖ ПОКОЛІННЯМИ	561
Прибора Н.А. ФОРМУВАННЯ КОМПЕТЕНЦІЙ МАЙБУТНІХ УЧИТЕЛІВ ІЗ ЗАСТОСУВАННЯ ХІМІЧНОГО ЕКСПЕРИМЕНТУ В НАВЧАННІ УЧНІВ У КОНТЕКСТІ STEM ОСВІТИ	566
Prylipko T. EFFICIENCY OF THE TECHNOLOGY OF PRODUCTION OF SEMI-FINISHED PRODUCTS FROM DIFFERENT MEAT RAW MATERIALS	569
Проніна О.В. УЧАСТЬ ГРОМАДСЬКИХ ОРГАНІЗАЦІЙ У ФОРМУВАННІ ТА РЕАЛІЗАЦІЇ ДЕРЖАВНОЇ ЕКОЛОГІЧНОЇ ПОЛІТИКИ	573
Проценко М.М., Петровська С.А. ТУРИЗМ В УКРАЇНІ: РЕАЛІЇ ТА ПЕРСПЕКТИВИ	577
Проць І.М. МІЖНАРОДНА ПРАВОВА КУЛЬТУРА СТУДЕНТІВ-ЮРИСТІВ ТА ЇЇ ОСНОВНА ПРОБЛЕМАТИКА	581
Пухальський Т.Д. СТРУКТУРНІ КОМПОНЕНТИ ПРОФЕСІЙНОЇ КОМПЕТЕНТНОСТІ ВЧИТЕЛЯ МУЗИКИ	585
Пюрко В.С., Мальцева І.А., Пюрко О.Є. ОСОБЛИВОСТІ ПІГМЕНТНОГО СКЛАДУ ФОТОСИНТЕТИЧНОГО АПАРАТУ	590

ASER PLATANOIDES В НАСАДЖЕННЯХ БОГАТИРСЬКОГО ЛІСНИЦТВА	
Рак Н.В. ПРЕФІКСАЛЬНИЙ СПОСІБ ТВОРЕННЯ АНГЛІЙСЬКИХ ОДНОСЛІВНИХ ТЕРМІНІВ (НА МАТЕРІАЛІ «АНГЛО-УКРАЇНСЬКОГО СЛОВНИКА ПОЖЕЖНО-ТЕХНІЧНИХ ТЕРМІНІВ»)	595
Рибачук Ж.В. ВПЛИВ ФПД «ІМУНОБАКТЕРИН Д» НА РОБОТУ СИСТЕМИ ТРАВЛЕННЯ У КОРІВ	599
Римарчук Р.М., Римарчук Г.С. ПРЕДСТАВНИЦТВО АДВОКАТА У ЦИВІЛЬНОМУ ПРОЦЕСІ	603
Родіонова І.Г. АРХЕТИП «ЗЕМЛІ» В ПОЕЗІЇ МИХАЙЛА ДРАЙ-ХМАРИ	608
Рожкова Т.О. ОСОБЛИВОСТІ УТВОРЕННЯ МІКОБІОТИ КОЛОСУ ТА МОЖЛИВІСТЬ ЗАРАЖЕННЯ ЇЇ ГРИБАМИ НАСІННЯ ПШЕНИЦІ В УМОВАХ ПІВНІЧНОГО СХОДУ УКРАЇНИ	613
Романюк Л.М. ЕСТЕТИЧНІ ОРІЄНТИРИ УКРАЇНСЬКОЇ ЛІТЕРАТУРИ 20-х РОКІВ ХХ СТОЛІТТЯ	616
Руда М.В. СИСТЕМА ПРОСТОРОВОЇ СТРУКТУРИ КОНСОРЦІЙНИХ ЕКОТОНІВ ЗАХИСНОГО ТИПУ НА ШЛЯХАХ ЗАЛІЗНИЧНОГО ТРАНСПОРТУ	620
Руденко О.А. МІСЦЕ ТЕОРІЇ ІНВЕСТУВАННЯ В СИСТЕМІ ЗНАНЬ ПРО ЕКОНОМІКУ	624
Савченко Л.Л., Хряпін Е.О. СІМ'Я ЯК ПЕРШООСНОВА ДУХОВНОГО, ЕКОНОМІЧНОГО ТА СОЦІАЛЬНОГО РОЗВИТКУ СУСПІЛЬСТВА	628
Sagir Y. ACTIVATION OF EDUCATIONAL AND COGNITIVE ACTIVITIES OF STUDENTS BY IMPLEMENTATION OF TECHNOLOGY OF TEAMWORK IN EDUCATIONAL PROCESS	634

Семенишена Р.В., Вільчинська Д.В., Корчак М.М. ПРОФЕСІЙНА СПРЯМОВАНІСТЬ ВИКЛАДАННЯ ЗАГАЛЬНОТЕХНІЧНИХ ДИСЦИПЛІН – ЗАБЕЗПЕЧЕННЯ ОПТИМАЛЬНИХ УМОВ ДЛЯ ПРОФЕСІЙНОГО РОЗВИТКУ ОСОБИСТОСТІ	639
Семенова Л.Ю., Душко Д.В. ЛЮДСЬКИЙ КАПІТАЛ ПІДПРИЄМСТВА: ОЦІНКА ТА ЕФЕКТИВНІСТЬ ВИКОРИСТАННЯ	643
Сидякіна О.В., Дворецький В.Ф. ФОРМУВАННЯ ВРОЖАЙНОСТІ ПШЕНИЦІ ЯРОЇ ЗА ОПТИМІЗАЦІЇ ФОНУ ЖИВЛЕННЯ НА ПІВДНІ УКРАЇНИ	647
Ситник Т.М. ВДОСКОНАЛЕННЯ ПРОЦЕСУ ФОРМУВАННЯ ТВОРЧИХ ЗДІБНОСТЕЙ МАЙБУТНІХ ПЕДАГОГІВ	653
Сковронська І.Ю. ВАРІАНТИ СПОЛУЧУВАНOSTІ ЛЕКСЕМИ УВАГА	656
Сковронський Д.М. ОЗНАКИ СУЧАСНОЇ ПРАВОВОЇ ДЕРЖАВИ	660
Сморочинський О.М., Петрова О.І., Юзюк Т.В. УДОСКОНАЛЕНІ ТЕХНОЛОГІЇ ВИРОБНИЦТВА ДЕЛІКАТЕСНИХ КОПЧЕНОСТЕЙ	664
Соколова Ю.І. КРИТЕРІЇ Й ПОКАЗНИКИ ФОРМУВАННЯ ПРОФЕСІЙНОЇ ГОТОВНОСТІ МАЙБУТНІХ УЧИТЕЛІВ ПОЧАТКОВОЇ ШКОЛИ ДО ЗАСТОСУВАННЯ ЗАСОБІВ ДИСТАНЦІЙНОГО НАВЧАННЯ	667
Сорока О.А. ПЕДАГОГІЧНІ УМОВИ ФОРМУВАННЯ КОМУНІКАТИВНОЇ КОМПЕТЕНТНОСТІ НА УРОКАХ ЛІТЕРАТУРНОГО ЧИТАННЯ ЗАСОБАМИ ТЕХНОЛОГІЇ «BYOD»	670
Стасіневич С.А., Вільчинський О.О. СЕЗОННА ВОЛАТИЛЬНІСТЬ РИНКОВИХ ЦІН НА ПШЕНИЦЮ ТА Ф'ЮЧЕРСНИЙ КОНТРАКТ ЯК БІРЖОВИЙ МЕТОД	675

СТРАХУВАННЯ ЦІНОВОГО РИЗИКУ	
Стежко С.О. ОСОБЛИВОСТІ КОМУНІКАТИВНОЇ МЕТОДИКИ ВИКЛАДАННЯ УКРАЇНСЬКОЇ МОВИ ДЛЯ ІНОЗЕМНИХ СЛУХАЧІВ ПІДГОТОВЧОГО ВІДДІЛЕННЯ	680
Стратічук Н.В., Осадча А.В. ПЕРСПЕКТИВИ РОЗВИТКУ СОНЯЧНОЇ ЕНЕРГЕТИКИ В УКРАЇНІ	683
Строяновський В.С. ЗАЛЕЖНІСТЬ ФОРМУВАННЯ УРОЖАЙНОСТІ ФЕНХЕЛЮ ЗВИЧАЙНОГО ВІД СТРОКІВ, СПОСОБІВ СІВБИ І НОРМ ВИСІВУ НАСІННЯ	687
Сухан В.С. КЛАСТЕРНИЙ АНАЛІЗ ФЕНОТИПУ АСТМА-ХОЗЛ ПЕРЕХРЕСТ	691
Тараненко Ю.П. ІННОВАЦІЙНІ МЕТОДИ НАВЧАННЯ СУЧАСНОМУ ТАНЦЮ В СИСТЕМІ ПОЗАШКІЛЬНОЇ ОСВІТИ	695
Таранова В.В. ДОСЛІДЖЕННЯ ФАКТОРІВ РЕПРОДУКТИВНОГО ЗДОРОВ'Я НАСЕЛЕННЯ	700
Творошенко І.С., Трубаєва С.С. ДО ПИТАННЯ МАТЕМАТИЧНОГО ОБГРУНТУВАННЯ МЕХАНІЗМУ ОЦІНЮВАННЯ СКЛАДНИХ УНІКАЛЬНИХ ОБ'ЄКТІВ НЕРУХОМОСТІ	704
Тетерук О.В. ХАРАКТЕР ФОРМУВАННЯ ПРОДУКТИВНОСТІ У СОРТІВ ОЗИМОГО ЯЧМЕНЮ ЗА РІЗНИХ СТРОКІВ СІВБИ	709
Толопка Н.І., Черкашина Т.О. ЗДОРОВИЙ СПОСІБ ЖИТТЯ СТУДЕНТСЬКОЇ МОЛОДІ	712
Труш І.А. ОБРАЗОТВОРЧА ДІЯЛЬНІСТЬ ЯК ЗАСІБ РОЗВИТКУ ДИТЯЧОЇ ТВОРЧОСТІ	717
Тур І.Ю. РИНОК ПОСЛУГ ВИЩОЇ ОСВІТИ В КОНТЕКСТІ ТЕОРІЇ МЕРІТОРНИХ БЛАГ В УКРАЇНІ	722
Туrowцева Н.М., Пюрко О.Є., Коробко Д.І. СТІЙКІСТЬ СОРТІВ ПЕРСИКА ДО КУЧЕРЯВОСТІ ЛИСТКІВ	725

Угрин О.Г. ДОСЛІДЖЕННЯ ПРІОРИТЕТНИХ ЦІННОСТЕЙ У ОСІБ ЮНАЦЬКОГО ВІКУ	729
Федченко К.О. СУТНІСТЬ І СТРУКТУРА ПОНЯТТЯ «ЦІННІСНЕ СТАВЛЕННЯ ДО ЗДОРОВ'Я У СТУДЕНТІВ»	731
Філіппов М.М., Ільїн В.М., Клименко Г.В. МОЖЛИВОСТІ ОЦІНКИ УЛЬТРАСТАБІЛЬНОСТІ ФУНКЦІОНУВАННЯ І РЕЗЕРВНИХ МОЖЛИВОСТЕЙ ОРГАНІЗМУ СПОРТСМЕНА	734
Фульга В.А. ВИКОРИСТАННЯ НАСТІЛЬНОГО ТЕНІСУ В ПРОЦЕСІ ФІЗИЧНОГО ВИХОВАННЯ СТУДЕНТІВ	741
Химич І.Г., Балацко Б.М. РЕФРЕЙМІНГ ЯК ОДНА З ОСОБЛИВОСТЕЙ РОЗВИТКУ ПІДПРИЄМСТВА В СУЧАСНИХ УМОВАХ	746
Хмарна Л. МЕДІАОСВІТА ТА МИСТЕЦТВО В ШКОЛІ: РЕАЛІЇ ТА ПЕРСПЕКТИВИ	749
Хомко Н.Ю., Руда М.В. НАУКОВО-ПРАКТИЧНІ АСПЕКТИ ВПРОВАДЖЕННЯ КОНЦЕПЦІЇ СТАЛОГО РОЗВИТКУ	752
Цимбаліста О.А., Кривенко О.В. РЕАЛІЗАЦІЯ ВИКОРИСТАННЯ ІНФОРМАЦІЙНИХ ТЕХНОЛОГІЙ ЯК НОВИХ ІННОВАЦІЙНИХ ПРАКТИК ДЛЯ ФОРМУВАННЯ МОВЛЕННЄВОЇ КОМПЕТЕНТНОСТІ У ПРОЦЕСІ НАВЧАННЯ	756
Чебан С.Д. ЗИМОВЕ ОБРІЗУВАННЯ ЯБЛУНІ	760
Черноносова Т.О. BIM–ТЕХНОЛОГІЇ, ЯК ІНСТРУМЕНТ ІННОВАЦІЙНОГО АРХІТЕКТУРНО-БУДІВЕЛЬНОГО ПРОЕКТУВАННЯ	764
Чумак М.Є. ВПЛИВ ФІЛОСОФСЬКО-БОГОСЛОВСЬКИХ ДЕТЕРМІНАНТ НА РОЗВИТОК ВІТЧИЗНЯНОЇ ВИЩОЇ ОСВІТИ ХVІІІ СТОЛІТТЯ	769
Шаповал В.Н. ГРОЗЯЩАЯ ГЛОБАЛЬНАЯ КАТАСТРОФА И НЕКОТОРЫЕ ПОДХОДЫ К ЕЕ ПРЕДОТВРАЩЕНИЮ	773

Шаповал С.Л., Форостяна Н.П., Романенко Р.П.	776
ВЗАЄМОЗАЛЕЖНОСТІ СТРУКТУРНО-МЕХАНІЧНИХ ТА ТЕПЛОФІЗИЧНИХ ВЛАСТИВОСТЕЙ М'ЯСНОЇ СИРОВИНИ	
Шахман І.О., Бистрянцева А.М.	782
СУЧАСНИЙ ПІДХІД ДО ОЦІНКИ ВІДГУКУ ГІДРОЕКОСИСТЕМИ НА АНТРОПОГЕННЕ НАВАНТАЖЕННЯ	
Шевченко С.В.	785
ОСОБЛИВОСТІ РОЗВИТКУ КРИТИЧНОГО МИСЛЕННЯ ЯК ОСНОВА ІНТЕЛЕКТУАЛЬНОЇ ДІЯЛЬНОСТІ ОСОБИСТОСТІ	
Шевченко Т.О.	789
ЗАСТОСУВАННЯ НАПРНОЇ ФЛОТАЦІЇ ДЛЯ ОЧИСТКИ СТІЧНИХ ВОД ПІДПРИЄМСТВ МОЛОЧНОЇ ПРОМИСЛОВОСТІ	
Шеремета Л.П.	793
ТИПОВІ ПОМИЛКИ У МОВЛЕННІ СТУДЕНТІВ-МЕДИКІВ	
Shershnova A.V.	796
THE MECHANISM OF HUMOUR AND IRONY IN ENGLISH-LANGUAGE SENRYU	
Шибанова А.М., Біловус Р.І., Хомко Н.Ю.	800
ЕКОЛОГІЧНА НЕБЕЗПЕКА НЕРАЦІОНАЛЬНОГО ВИКОРИСТАННЯ ПРОДУКТІВ ХАРЧУВАННЯ	
Шиян В.М.	806
ОСОБЛИВОСТІ ПРОФЕСІЙНО-ПРИКЛАДНОЇ ФІЗИЧНОЇ ПІДГОТОВКИ СТУДЕНТІВ-АРХІТЕКТОРІВ	
Шілінг А.Ю., Жежнич П.І.	810
КРИТЕРІЇ ЕФЕКТИВНОСТІ ПЛАНУВАННЯ НАДАННЯ ОСВІТНІХ ПОСЛУГ ЗАКЛАДАМ ВИЩОЇ ОСВІТИ НА ОСНОВІ ЛІНГВІСТИЧНОГО АНАЛІЗУ	
Якимчук Б.А.	816
ПРОФЕСІЙНО-КОМУНІКАТИВНІ ЗДІБНОСТІ В ПРАКТИЧНІЙ ДІЯЛЬНОСТІ ПСИХОЛОГА	
Якимчук І.П.	820
ДО ПРОБЛЕМИ САМОАКТУАЛІЗАЦІЇ ОСОБИСТОСТІ В ПСИХОЛОГІЇ	
Яковенко С.Л.	825
БУХГАЛТЕРСЬКА СЛУЖБА НА	

ПІДПРИЄМСТВІ ТА ЇЇ ФУНКЦІЇ	
Yakubash R.A. CONTROL OF HYDROTECHNICAL STATE AND QUALITATIVE INDICATORS OF WATER IN RESERVOIRS FOR GROWING FISH	829
Якушева А.В. ВСТАНОВЛЕННЯ ДІАПАЗОНУ РЕАГУВАННЯ ДАРНІА МАГНА НА $K_2Cr_2O_7$ ЗА УМОВ ВИКОРИСТАННЯ МЕТОДИКИ «ДАРНІА SP. ACUTE IMMOBILISATION TEST (OECD 2004)»	833
Ямборак Р.С. АРХІТЕКТОНІКА ГІДРОХІМІЧНОЇ ЕТІОЛОГІЇ ОЦІНЮВАННЯ СУЧАСНИХ ХВОРОБ ЦИВІЛІЗАЦІЇ	836
Ямінська Г.І. ФУНКЦІОНАЛЬНА І СТИЛІСТИЧНА РОЛЬ НАЗВИ У ФРАШКАХ СТАНІСЛАВА ЄЖИ ЛЄЦА ТА «ШПИГАЧКАХ» МИКОЛИ ЛУКАША	839